



10 Jahre  
Garantie

Auf alle original  
VELUX Fenster\*,  
Einbauprodukte,  
Innenverkleidungen,  
Sun-Tunnel

\*Ausgenommen Elektrokomponenten

**VELUX®**

# Preiskatalog

Gültig ab 1.4.2024

velux.ch

## Tipp

Bestellhinweise  
finden Sie in den  
Kapiteln

# Neues Design, neue Struktur

Der neue Preiskatalog kommt im neuen Design mit frischeren Farben und einem modernen Layout. Alle weiteren Neuerungen hier auf einen Blick:

## Neue Kapitel für mehr Übersichtlichkeit

- Modernisierung, Austausch: alle Infos und Tipps zu den Möglichkeiten beim Fensteraustausch
- Innenverkleidung: alles zu original VELUX Innenverkleidungen
- Aufteilung von Storen in zwei Kapitel: „Aussenrollläden, Hitzeschutz-Markisetten“ (inkl. Vorteils-Combos) und „Sonnen- und Insektenschutz“
- Flachdach-Lösungen: alles zu Flachdach-Fenstern und Lichtkuppeln
- RWA: alles zu Rauch- und Wärmeabzugs-Lösungen für Steil- und Flachdächer
- Das ehemalige Kapitel „Dienstleistungen“ heisst jetzt „Services“
- Nummerierung der Kapitel für eine schnelle Navigation

## Neue Seitenstruktur

- Dachfenster sind im Kapitel jetzt nach Typ und Innenmaterial sortiert. Die Preistabellen beinhalten neben
  - den Fenstern **1**
  - auch den gängigsten Eindeckrahmen **2**
  - und Aussenrollläden **3**So haben Sie die wichtigsten Produkte auf einen Blick
- Eindeckrahmen sind im Kapitel nach Art der Dacheindeckung sortiert
- Alle Hitze- und Sonnenschutzprodukte werden jeweils am Anfang des Kapitels vorgestellt – gefolgt von den Preisseiten. Diese wurden neu strukturiert, so dass Sie jetzt je Fenster-generation alle automatischen bzw. manuellen Produkte auf einer Seite im Überblick haben
- Wichtige Hinweise zu den Produkten finden Sie jetzt generell jeweils immer auf der rechten Seite
- Zubehör zu Dachfenstern, Hitze- und Sonnenschutzprodukten befindet sich immer am Ende des jeweiligen Kapitels

Größenbezeichnung der Fenster		FK06	FK08
Blendrahmenausmassen der Fenster in cm		66x118	66x140
<b>1</b>	GPU 008621	Elektro Thermo 2, <b>Aluminium</b>	2079.- 2204.-
	GPU 018621	Elektro Thermo 2, <b>Kupfer</b>	2257.- 2404.-
<b>Profisets für Standard-Einbauhöhe (Weitere Eindeckrahmentypen ab Seite 122)</b>			
<b>2</b>	EDW 2000	Profilierte Bedachungsmaterialien, inkl. Wärmedämmrahmen-Set BD, <b>Aluminium</b>	179.- 192.-
	EDW 2100	Profilierte Bedachungsmaterialien, inkl. Wärmedämmrahmen-Set BD, <b>Kupfer</b>	320.- 343.-
<b>Elektro-Aussenrollläden</b>			
<b>3</b>	SMH 0000S	Elektro-Aussenrollladen*, <b>Aluminium</b> inkl. Funk-Wandtaster	855.- 910.-
	SMH 0100S	Elektro-Aussenrollladen*, <b>Kupfer</b> inkl. Funk-Wandtaster	883.- 940.-

## Bestellhinweise in den jeweiligen Kapiteln

Erklärungen zur Bestellung von Dachfenstern, Eindeckrahmen, Hitze- und Sonnenschutz finden Sie im jeweiligen Kapitel auf den Seiten 72, 132, 180 und 212.

# Inhalt

Räume in Lieblingsplätze verwandeln	4
Lösungen für ein nachhaltiges Leben	5
Dafür stehen wir	6
Das VELUX Dachfenster – Eigenschaften auf einen Blick	8
Neuheiten	10
Planung	16
1. Automatische Produkte	30
2. Lichtlösungen	42
3. Dachfenster, Zubehör	70
4. Modernisierung, Austausch	104
5. Einbauprodukte, Eindeckrahmen	116
6. Innenverkleidung	156
7. Aussenrollläden, Hitzeschutz-Markisetten	164
8. Sonnen- und Insektenschutz	194
9. Flachdach-Lösungen	230
10. Sun-Tunnel	254
11. RWA-Fenster, Zubehör	258
12. Services	270
13. Weitere Informationen	278

# Räume in Lieblingsplätze verwandeln

Wir alle suchen nach dem perfekten Ort, an dem wir uns entspannen, Kraft tanken oder produktiv sein können. Und oft ist dieser Ort, ohne dass wir es merken, voller Tageslicht und frischer Luft.

Seit über 80 Jahren trägt die VELUX Gruppe dazu bei, Räume zu verwandeln – mit Tageslicht und frischer Luft durch Dachfenster.

Indem wir hellere, gesündere und nachhaltigere Orte zum Leben, Arbeiten, Lernen und Spielen schaffen, ermöglichen wir Menschen auf der ganzen Welt einen angenehmeren Alltag.

Unsere Fenster passen in jedes Dach – ob Flachdach oder Steildach – und können mit Aussenrollläden, Hitzeschutz-Markisetten und innen liegendem Sonnenschutz ergänzt werden für ein optimales Raumklima, auch nachträglich.

Für eine automatische Bedienung können die Fenster auch wahlweise solar- oder elektrisch betrieben werden und für den maximalen Wohnkomfort zusätzlich mit der intelligenten Steuerung VELUX ACTIVE with NETATMO aufgerüstet werden.

VELUX Produkte stehen für hochwertige Qualität und eine lange Lebensdauer. Dabei achten wir in der gesamten Wertschöpfungskette darauf, so ressourcenschonend wie möglich zu produzieren und Prozesse zu optimieren, für mehr Nachhaltigkeit und weniger Emissionen.

Wir haben uns Ziele gesetzt, um unsere Kohlenstoffemissionen bis 2030 im Einklang mit dem Pariser Abkommen zu reduzieren.

Darüber hinaus planen wir, das Äquivalent unserer historischen Kohlenstoffemissionen durch den Erhalt und die Wiederaufforstung von Wäldern zu binden. Mit anderen Worten: Es gibt viele gute Gründe, tief durchzuatmen und aus einem VELUX Dachfenster zu schauen.





1	Automatische Produkte
2	Lichtlösungen
3	Dachfenster, Zubehör
4	Modernisierung, Austausch
5	Einbauprodukte, Eindeckrahmen
6	Innenverkleidung
7	Aussenrollläden, Fritzeschutz, AlarMissetten
8	Sonnen- und Inneaktenschutz
9	Flachdach-Lösungen
10	Sun-Tunnel
11	RWA-Fenster, Zubehör
12	Services
13	Weitere Infos

## Lösungen für ein nachhaltiges Leben

Bis 2030 wollen wir ein klimaneutrales Unternehmen sein – daran arbeiten wir mit Hochdruck. Wir transformieren unser gesamtes Unternehmen für mehr Nachhaltigkeit und weniger Emissionen. Dafür verändern wir Prozesse in der Produktion, verändern unsere Lieferkette, überdenken unsere Produkte und Produktbestandteile und vieles mehr. Darüber hinaus binden wir durch den Erhalt und die Wiederaufforstung von Wäldern die Menge an CO<sub>2</sub>, die wir seit Unternehmensgründung ausgestossen haben.

Nachhaltiges Handeln lag schon immer in der Natur von VELUX. Aus diesem Grund verpflichten wir uns zu neuen, wegweisenden Massnahmen. Das alles auf Basis der Wissenschaft und von Fachleuten geprüft. Wir werden unsere zukünftigen CO<sub>2</sub>-Emissionen drastisch reduzieren. Wir stellen unsere Stromversorgung auf 100% erneuerbare Energie um, stellen unsere Produktion deutlich energieeffizienter auf und werden Materialien und Rohstoffe, die wir für unsere Produkte nutzen, grundlegend ändern und nachhaltiger gestalten. Bis 2030 werden wir so den CO<sub>2</sub>-Fussabdruck unserer Produkte um 50% senken.

Wir werden ein klimaneutrales Unternehmen sein und werden die CO<sub>2</sub>-Emissionen über unsere gesamte Wertschöpfungskette halbiert haben. Gleichzeitig werden wir bis 2041 die gleiche Menge an CO<sub>2</sub>, die wir seit Gründung des Unternehmens ausgestossen haben, binden. Dazu haben wir mit dem WWF (World Wide Fund For Nature) eine 20-jährige Partnerschaft über Wald- und Naturprojekte rund um die Welt gestartet. Wenn Sie ein VELUX Produkt kaufen, sind Sie Teil dieses Weges. Profitieren Sie selbst von einer Dachfenster-Technologie, die besseres, gesünderes und energieeffizienteres

Wohnen ermöglicht. Zum Beispiel durch energieeffiziente 3-fach-Verglasung oder den Einsatz von smarten, sensorbasierten Dachfenster-Lösungen, die ein sich selbst regulierendes Raumklima für ein nachhaltiges Wohnen schaffen. Oder durch die Rollos der Nature Collection, welche zum grossen Teil aus recyceltem Material bestehen und dazu beitragen, den CO<sub>2</sub>-Fussabdruck weiter zu verringern.

Wir alle brauchen ein gesundes Zuhause, auch Mutter Natur. Mit unserem Engagement für ein nachhaltiges Unternehmen und eine grünere Baubranche setzen wir alles daran, dies zu erreichen.

# Dafür stehen wir

Überall auf der Welt tragen VELUX Dachfenster zu einem gesunden Raumklima bei, indem sie frische Luft und Tageslicht hereinlassen. Hier sind sechs weitere gute Gründe, warum Sie ein Original VELUX Dachfenster in Betracht ziehen sollten.

## 80 Jahre Innovation

Mit der Erfindung des VELUX Fensters haben wir vor über 80 Jahren einen neuen Markt geschaffen, den wir als Weltmarktführer massgeblich bestimmen. Unsere Leidenschaft für Tageslicht, frische Luft und bessere Wohnbedingungen hält bis heute an und zeigt sich in ständiger Innovation und preisgekröntem Design.



## Ausführlich getestet

VELUX Produkte werden nach höchsten Qualitätsstandards entwickelt und gründlich getestet. Beispielsweise werden alle Fenster darauf getestet, den Niederschlag eines ganzen Jahres in nur 15 Minuten auszuhalten. Ausserdem werden sie 25.000 Mal geöffnet und geschlossen – das entspricht einem täglichen Öffnen und Schliessen des Fensters über 68 Jahre hinweg!

## 10 Jahre Garantie

Wir bemühen uns sicherzustellen, dass die Qualität aller VELUX Produkte und Zubehörteile den hohen Ansprüchen unserer Kunden gerecht wird. Für den seltenen Fall, dass Sie ein Problem mit Ihrem VELUX Dachfenster haben, bieten wir eine 10-jährige Garantie auf alle Kernprodukte.

Auf Aussenrollläden, Hitzeschutz-Markisetten, innen liegende Sonnenschutz- und elektrische Produkte gewähren wir eine Garantie von 3 bis 5 Jahren.

Die ausführlichen VELUX Garantiebedingungen finden Sie im Internet unter [velux.ch/garantie](http://velux.ch/garantie)

## Schnelle Lieferung

Wir verstehen, dass Sie Ihre VELUX Produkte so schnell wie möglich erhalten möchten. Deshalb können Sie davon ausgehen, dass Sie alle Standardprodukte innerhalb von 2 – 10 Arbeitstagen erhalten können.

Die genauen Lieferzeiten sehen Sie in den Preistabellen auf den entsprechenden Produktseiten.



## Wir sind für Sie da

Wenn Sie Unterstützung brauchen, ist unser Team immer nur einen Anruf entfernt. Unsere Servicetechniker sind Experten für Installation und Reparatur und helfen Ihnen bei allen Fragen, von einfachen Installationsproblemen bis hin zu technischen Fragen zu Produkten – auch solchen, die ihr Garantiedatum längst überschritten haben.



## Fokus auf Nachhaltigkeit

Nachhaltigkeit ist in allem, was wir tun, verankert. VELUX Dachfenster halten nicht nur über Generationen hinweg, auch unsere Produktion bemüht sich darum, keinen Abfall zu produzieren, verantwortungsvoll zu beschaffen und die Umweltbelastung kontinuierlich zu reduzieren. Mehr Infos siehe Seite 5.

1	Automatische Produkte
2	Lichtlösungen
3	Dachfenster, Zubehör
4	Modernisierung, Austausch
5	Einbauprodukte, Eindeckrahmen
6	Innenverkleidung
7	Aussenrollläden, Hitzeschutz-Markisetten
8	Sonnen- und Insekten-schutz
9	Flachdach-Lösungen
10	Sun-Tunnel
11	RWA-Fenster, Zubehör
12	Services
13	Weitere Infos

# Das VELUX Dachfenster – Eigenschaften auf einen Blick

VELUX Dachfenster machen mit durchdachten Details und innovativen Ideen das Wohnen unter dem Dach so angenehm wie möglich.



1 Das Dachfenster kann um 180° gedreht und mit Hilfe des **VELUX Putzriegels** für eine einfache Reinigung von innen festgestellt werden.



2 Die **Lüftungsklappe** lässt auch bei geschlossenem Dachfenster frische Luft ins Haus.





3 Hochwertige **Scharniere** für einen reibungslosen Betrieb.



4 **Vormontierte Zubehörtträger** für eine unkomplizierte Montage der passenden Storen. Einfach das Sonnenschutzprodukt einklicken und die Seitenschienen anbringen.



5 Alle **Standardverglasungen** sind mit hochwertigen Merkmalen wie Sicherheitslaminierung, gehärtetem Glas, UV-Filter und unserer einzigartigen Regen-geräuschdämmung ausgestattet.

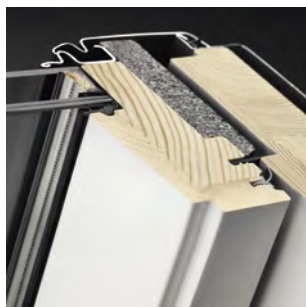

6 Die **VELUX Thermo Technology™** überträgt weniger Energie und hält Ihr Zuhause warm.

ThermoTechnology™

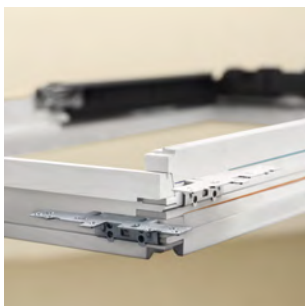

7 **Einfaches rotes und blaues Liniensystem** zur Unterscheidung zwischen zwei Einbaumöglichkeiten – Standard- oder vertieftem Einbau.

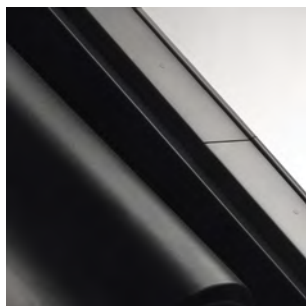

8 **Klickbare Abdeckungen** machen die Installation einfacher, schneller und sicherer.



9 **Solarbetriebene Dachfenster (GGU/GGL):** Integrierte Solarzelle und Regensensor, der das Dachfenster bei Regen automatisch schliesst.



9 **Elektrische Dachfenster (GGU/GGL, GPU):** Regensensor, der das Dachfenster bei Regen automatisch schliesst.

# Kombi-Eindeckrahmen mit flexibler Rinne und BDX

Neu  
ab April

Die neue flexible Rinne ist unsere innovative und patentierte Lösung, um den Einbau von Fensterkombinationen noch einfacher zu machen.

Die flexible Rinne kann einfach auf jede Breite zwischen 10 und 16 cm angepasst werden.

Das Wärmedämmrahmen-Set BDX ist jetzt ausserdem direkt im Kombi-Eindeckrahmen enthalten.

## Produktvorteile



Entwickelt in Kooperation mit Profipartnern für einen noch besseren und einfacheren Einbau der Mittelrinne, die vor Ort immer passt.



Unabhängig davon, wie die Situation auf der Baustelle ist, die flexible Rinne kann einfach darauf angepasst werden. Sie können den Eindeckrahmen also ganz einfach bestellen, ohne dass vorher genaue Abmessungen vor Ort notwendig sind. So können Sie mit grossen Lösungen noch einfacher für Tageslicht und frische Luft bei Ihren Kunden sorgen.

## Verfügbar für



EKW



EKL





Flexibel einstellbar  
zwischen 10 und 16 cm

1	Automatische Produkte
2	Lichtlösungen
3	Dachfenster, Zubehör
4	Modernisierung, Austausch
5	Einbauprodukte, Eindeckrahmen
6	Innenverkleidung
7	Aussenrollläden, Flurenschutz, Markisen
8	Sonnen- und Insektenchutz
9	Flachdach-Lösungen
10	Sun-Tunnel
11	RWA-Fenster, Zubehör
12	Services
13	Weitere Infos



Neu  
ab April

## Lichtlösung 2-IN-1

Doppelte Fenster mit einfachem Einbau.

Die Lichtlösung 2-IN-1 besteht aus zwei Fensterelementen in einem Rahmen und ist dadurch so einfach einzubauen, als wäre es ein Fenster. Neben einem festverglasteten Fensterflügel kann das linke Fensterelement<sup>1</sup> geöffnet werden.

Erhältlich als manuelles Schwing- oder Klappflügel Fenster. Auch verfügbar als solarbetriebenes Schwingflügel Fenster für noch mehr Komfort und automatische Bedienung erhältlich.

### Produktvorteile

#### Zwei Fenster, ein Einbau

Das 2-IN-1 bietet eine kosteneffiziente Lösung für mehr Tageslicht im Raum und ist dabei so einfach einzubauen wie ein Fenster

#### Mehr Tageslicht

Im Vergleich zu einem Einzelfenster lässt das 2-IN-1 mehr als doppelt so viel Tageslicht in den Raum

#### Ästhetisches Design

Durch die schlanken Profile hat das 2-IN-1 ein zeitloses Aussehen und maximiert den Tageslichteinfall

#### Komplettes Zubehörprogramm

Ein umfangreiches Hitzeschutzsortiment ermöglicht es, den Raum optimal vor Hitze zu schützen und ein angenehmes Raumklima zu erhalten. Zusätzlich können die Fenster von innen mit dem bekannten umfangreichen Sonnenschutzsortiment ergänzt werden, um Ihren Kunden eine optimale Tageslichtregulierung zu ermöglichen



<sup>1</sup> Von innen gesehen

Automatische Produkte	1
Lichtlösungen	2
Dachfenster, Zubehör	3
Modernisierung, Austausch	4
Einbauprodukte, Eindeckrahmen	5
Innenverkleidung	6
Aussenrollläden, Hitzeschutz, Markisen	7
Sonnen- und Innektenschutz	8
Flachdach-Lösungen	9
Sun-Tunnel	10
RWA-Fenster, Zubehör	11
Services	12
Weitere Infos	13

# Neue Vorteils-Combo aus Sonnen- und Hitzeschutz

Neu  
ab April

Um das Zuhause Ihrer Kunden optimal vor Hitze und blendendem Licht zu schützen, empfiehlt sich eine Kombination aus aussen liegendem Hitzeschutz und innen liegendem Sonnenschutz.

Wenn beide Produkte im Paket bestellt werden, sparen Ihre Kunden ausserdem 10% im Vergleich zum Einzelkauf.

## Die neue manuell bedienbare Sichtschutz Combo

### Hitzeschutz-Markisette + Lichtdurchlässiges Faltrollo (FOL)

- Das Vorteilspaket mildert den Lichteinfall ab, ohne den Raum dabei komplett zu verdunkeln
- Das lichtdurchlässige Faltrollo ist stufenlos im Fenster positionierbar, für maximale Flexibilität sowohl von oben als auch von unten

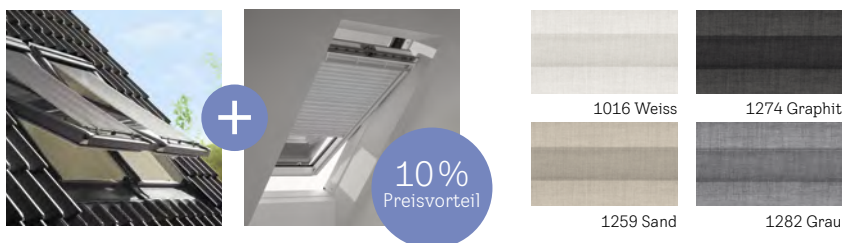

Eine Übersicht aller Vorteils-Combos finden Sie auf Seite 173.



1	Automatische Produkte
2	Lichtlösungen
3	Dachfenster, Zubehör
4	Modernisierung, Austausch
5	Einbauprodukte, Eindeckrahmen
6	Innenverkleidung
7	Außenrollläden, Blitzschutz, Blitzschutz, Blitzschutz
8	Sonnen- und Insektenchutz
9	Flachdach-Lösungen
10	Sun-Tunnel
11	RWA-Fenster, Zubehör
12	Services
13	Weitere Infos

# Wahl des Fenstertyps (Funktion)

Grösse und Anzahl der Fenster bestimmen das Tageslicht und sind somit ausschlaggebend für das persönliche Wohlbefinden.

15°–90° 0°–15°

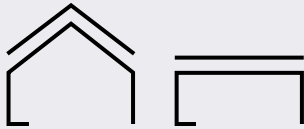

## 1. Dachneigung bestimmen

VELUX Dachfenster können sowohl in Schräg- als auch in Flachdächer eingebaut werden. Auf der gegenüberliegenden Seite finden Sie das richtige Dachfenster, das am besten zu Ihren Anforderungen passt.



## 5. Fensterbedienung bestimmen

VELUX Dachfenster können manuell oder automatisch bedient werden. Für noch mehr Wohnkomfort können sie ausserdem mit Smart Home-Lösungen kombiniert werden.

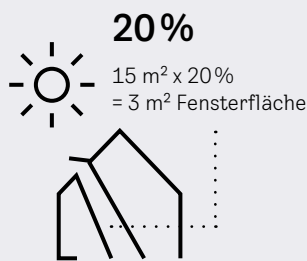

## 2. Tageslicht berechnen

Für einen optimalen Komfort empfehlen wir, dass die verglasten Flächen mindestens 20% der gesamten Bodenfläche eines Raumes ausmachen.

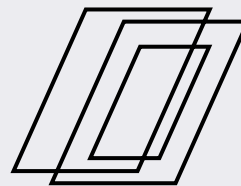

## 6. Einbauprodukte auswählen

VELUX Einbauprodukte sind so konzipiert, dass sie genau zum Dachfenster und zum Bedachungsmaterial passen. Sie schützen vor der Gefahr des Eindringens von Wasser, Schimmel und Kondenswasser und sorgen für Langlebigkeit und Wohnkomfort.

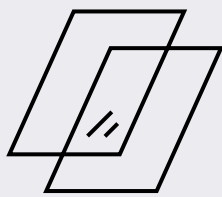

## 3. Verglasung auswählen

Wählen Sie die Verglasungsoption, die für die Anforderungen Ihres Kunden geeignet ist – von zusätzlicher Schalldämmung bis hin zu 3-fach-Verglasung für verbesserte Wärmeeffizienz.



## 7. Der richtige Sonnen- und Hitzeschutz

Wählen Sie innen liegende Storen zur Tageslichtregulierung. Hierfür steht Ihnen eine grosse Produktpalette mit vielen Farben zur Verfügung. Damit das Zuhause Ihrer Kunden an heissen Tagen und Nächten kühl bleibt, empfehlen wir aussen liegende Aussenrollläden oder Hitzeschutz-Markisetten.

Kunststoff-Fenster  
Holzfenster, weiss lackiert  
Holzfenster, klar lackiert

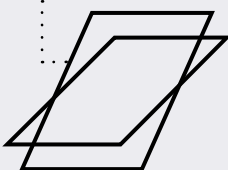

## 4. Rahmenmaterial auswählen

VELUX Dachfenster gibt es in verschiedenen Materialien, die zu allen Räumen passen.



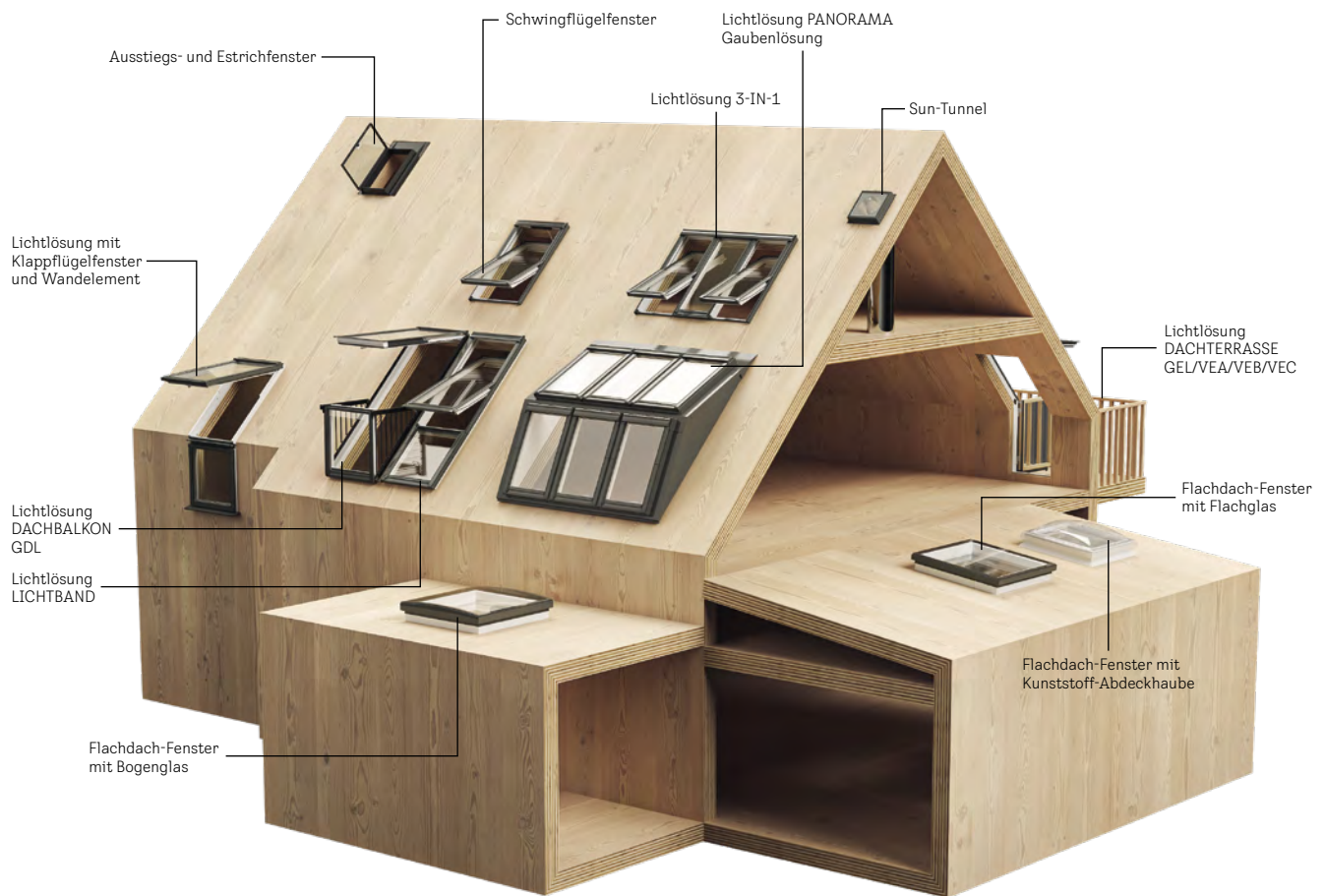

Welche Wünsche Ihre Kunden auch haben, mit unserem Produktsortiment haben Sie für nahezu jeden Wohnraum unter dem geneigten oder flachen Dach die passende Lösung.

Für besonders viel Licht und Lebensqualität empfiehlt sich der Einbau einer grosszügigen VELUX Lichtlösung, die Ihren Kunden höchsten Wohnkomfort ermöglicht.

Und für eine besonders komfortable Bedienung sind elektrische oder solarbetriebene VELUX Fenster die ideale Lösung, die bequem mit dem VELUX Funk-Wandtaster oder mit VELUX Touch per Fingertipp gesteuert werden können.

In Kombination mit VELUX App Control oder VELUX ACTIVE lassen sich alle automatischen VELUX Produkte sogar per Smartphone oder Sprachsteuerung bedienen.

## VELUX – auch ideal für Austausch und Modernisierung

Unabhängig von welchem Hersteller die alten Dachfenster sind. VELUX bietet auch bei einem Austausch immer die richtige Lösung.

1	Automatische Produkte
2	Lichtlösungen
3	Dachfenster, Zubehör
4	Modernisierung, Austausch
5	Einbauprodukte, Eindeckrahmen
6	Innenverkleidung
7	Aussenrollläden, Fritzeschutz, Markisen
8	Sonnen- und Innektenschutz
9	Flachdach-Lösungen
10	Sun-Tunnel
11	RWA-Fenster, Zubehör
12	Services
13	Weitere Infos

# Lichtflächenplanung

Mehr Licht und frische Luft unterm Dach  
mit der aktuellen Tageslicht-Norm SN EN 17037.

Studien belegen, dass sich Tageslicht positiv auf Wohlbefinden, Leistungsfähigkeit, Stimmung und Gesundheit auswirkt. Daher ist es wichtig, eine bestmögliche Tageslichtqualität in Innenräumen sicherzustellen. Der Tageslichteintrag in Innenräumen ist abhängig von Standort, Umgebung, Ausrichtung, Tages- und Jahreszeiten sowie dem Wetter – und zu einem grossen Anteil von der optimalen Positionierung der Fensteröffnungen.

## Bauverordnungen (SIA Norm: 10% Fensterfläche zu Brutto-Raumfläche)

Mindest-Fensterfläche: Rund 1/10 der  
Raumfläche (je nach Kanton und Gemeinde)

Beispielrechnung:  
15 m<sup>2</sup> Raum  $\hat{=}$  1,5 m<sup>2</sup> Fensterfläche

Aktuelle  
Tageslicht-  
Norm

## SN EN 17037 „Tageslicht in Gebäuden“ (Stand 2019)

Ein Raum gilt als ausreichend mit Tageslicht  
versorgt, wenn eine Ziel-Beleuchtungsstärke  
über einen Anteil der Bezugsebene innerhalb  
eines Raumes erreicht wird.

Raum mit Oberlichtern: 300 lx sollten über  
100 % der relevanten Raumfläche in mehr  
als der Hälfte der Tageslichtstunden im Jahr  
überschritten werden.

**20 BIS 25%**  
DER RAUMGRUNDFLÄCHE  
**= FENSTERFLÄCHE**  
LAUT FAUSTREGEL

Um die Berechnung der Fensterfläche möglichst unkompliziert zu machen,  
lässt sich eine einfache Faustregel anwenden: 20–25 % der Raumgrundfläche  
sollen als Fensterfläche geplant werden. So ist in der Regel für ausreichend  
Tageslicht und Frischluft gesorgt.

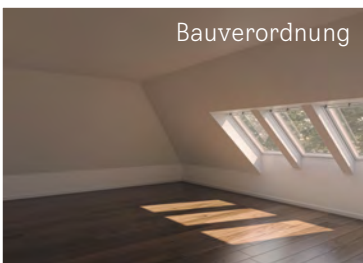
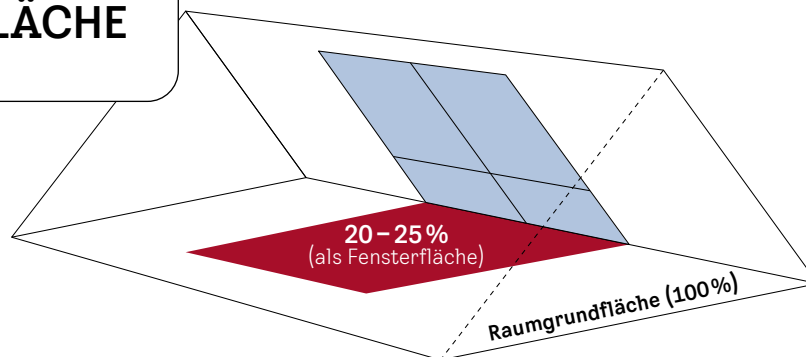

## Schluss mit Dunkelheit

Als Indoor Generation sollten wir unsere Wohnräume mit ausreichend Licht und optimaler Luftqualität planen, sodass wir in unseren Gebäuden gesund leben, arbeiten, spielen und aufwachsen können.



## Rechenbeispiel

für 24,91 m<sup>2</sup> Raumgrösse

Fensterfläche nach:

- Bauverordnung (1/10): 2,491 m<sup>2</sup>
- Faustregel (25%): 6,22 m<sup>2</sup>

## Daylight Visualizer

Nutzen Sie dieses Programm für die Animation  
verschiedener Tageslichtsituationen innerhalb  
von Gebäuden, um bei der Tageslichtplanung  
zu unterstützen.

Mehr dazu unter: [velux.ch/visualizer](http://velux.ch/visualizer)

## Die richtige Fensterlänge

Wie lang sollte das Fenster sein?

- Generell ist die Länge von der Dachneigung abhängig
- Steile Dächer kommen mit kürzeren Fenstern aus, flachere Dächer benötigen längere Fenster
- Die Fensteroberkante sollte mindestens 200 cm über dem Boden liegen
- Schwingflügel Fenster mit Oberbedienung sollten mit einer Unterkante von 100 cm eingebaut werden, für einen freien Ausblick auch im Sitzen
- Fenster mit Untenbedienug (Klappflügel Fenster) sollten die Unterkante bei ca. 120 cm haben, für eine optimale Bedienung

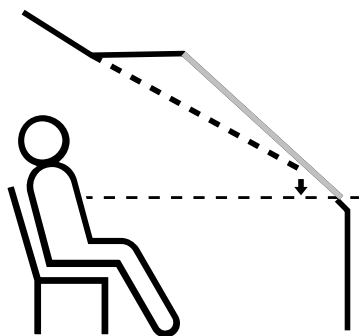

Bei Einbau der Fenster mit VELUX Aufkeilrahmen wird die Fensterlänge nicht nach der vorhandenen Dachneigung gewählt, sondern nach der um 10° steileren Neigung der Fenster durch den Aufkeilrahmen.

## Fensterkombinationen für mehr Licht, Luft und Ausblick

Durch zusätzlichen Einbau von Untenelementen oder Fenstern nebeneinander können Licht- und Ausblickfläche ganz nach Wunsch vergrößert werden.

## Die richtige Fensterbreite

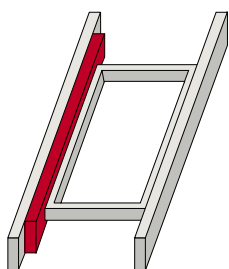

Sparrenabstand etwas zu breit: Sparren aufdoppeln

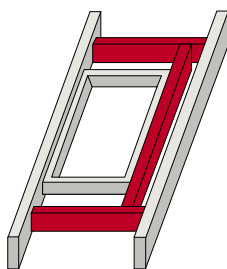

Sparrenabstand erheblich zu breit: Wechsel und Hilfssparren einziehen

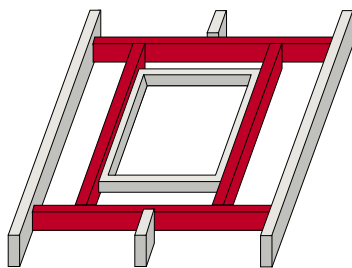

Sparrenabstand erheblich zu schmal: Sparren ausschneiden, Wechsel und Hilfssparren einziehen. Beispiel: Einzelfenster

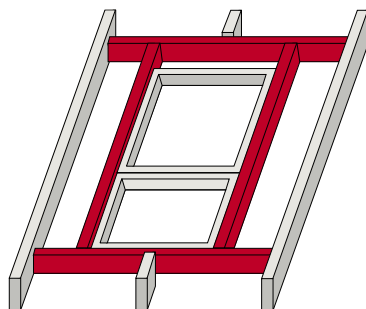

Sparrenabstand erheblich zu schmal: Sparren ausschneiden, Wechsel und Hilfssparren einziehen. Beispiel: LICHTBAND

Wie breit sollte das Fenster sein?

- Die Fensterbreite ist nicht vom Sparrenabstand abhängig
- Öffnungen im Dach können jederzeit relativ leicht der Fensterbreite angepasst werden

## Fensterkombinationen

- Durch die Kombination von Fenstern oder durch Fenstersysteme können Sie Dachflächen besonders effizient für mehr Licht und Ausblick nutzen

## Hinweis

- Wechsel, Aufdoppelungen etc. sind Eingriffe in die Statik des Daches, die weitergehende Prüfungen nach sich ziehen können

# Standard-Verglasungen

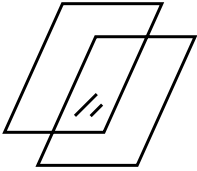

## Legende

**Anti-Regengeräusch-Effekt**  
Angenehm ruhige Dachräume durch Reduzierung der Regengeräusche.

**Verbund-Sicherheitsglas**  
Eine Folie zwischen den beiden inneren Gläsern der Scheibe bewirkt im Falle eines Bruches eine erhebliche Reduzierung der möglichen Verletzungsgefahr.

**Einscheiben-Sicherheitsglas**  
Eine spezielle Wärmebehandlung verleiht dem Glas eine erhöhte Stoss- und Schlagfestigkeit und bietet Schutz vor Hagel.

**UV-Filter**  
Schützt Mobiliar vor dem Ausbleichen durch eine hohe UV-Undurchlässigkeit.

**Natürlicher Reinigungseffekt**  
Durch eine hauchdünne Beschichtung auf der Aussenscheibe wird der Schmutz zersetzt und vom Regen abgewaschen.

**Anti-Tau-Effekt**  
Sorgt mit einer speziellen Beschichtung für eine erhöhte Oberflächentemperatur der Aussenscheibe, die die Taubildung reduziert.

- Spitzenwert
- hervorragend
- sehr gut
- gut



Unsere Empfehlung

## Thermo 2 Plus \_\_86

Ob Frühlingsregen, Sommerhitze, Herbststürme oder Schnee und Eis: Die Verglasungsvariante Thermo 2 Plus ist in sämtlichen Wetterlagen stark, solide und zuverlässig und damit ideal für Schweizer Verhältnisse.



✓ ✓ ✓ ✓ ✓ ✓

Wärmedurchgangskoeffizient Fenster $U_w$	1,0	■■■□
Hitzeschutz	g 0,44	■■■□
Solarer Wärmegewinn	g 0,44	■■■□
Luftschalldämmung dB	37	■■■□
Sturm und Starkniederschlag		■■■□
Schnee und Eis		■■■□
Verglasungsart	3-fach	



## Thermo 2 \_\_66

Eine 3-fach-Verglasung mit hervorragenden Werten in der Wärmedämmung  $U_w$ -Wert = 1,0 W/(m<sup>2</sup>K) und beim Schallschutz, sowie zusätzlichen Eigenschaften wie dem natürlichen Reinigungs- und Anti-Tau-Effekt.



✓ ✓ ✓ ✓ ✓ ✓

Wärmedurchgangskoeffizient Fenster $U_w$	1,0 <sup>1</sup>	■■■□
Hitzeschutz	g 0,44	■■■□
Solarer Wärmegewinn	g 0,44	■■■□
Luftschalldämmung dB	37	■■■□
Sturm und Starkniederschlag		■■■□
Schnee und Eis		■■■□
Verglasungsart	3-fach	



## Thermo 1 \_\_70

Die 2-fach-Verglasung bietet gute Wärmedämmeigenschaften  $U_w$ -Wert = 1,3 W/(m<sup>2</sup>K). Der serienmässige Anti-Regengeräusch-Effekt trägt zum hohen Komfortniveau bei.



✓ ✓ ✓ ✓

Wärmedurchgangskoeffizient Fenster $U_w$	1,3	■■□□
Hitzeschutz	g 0,46	■■□□
Solarer Wärmegewinn	g 0,46	■■□□
Luftschalldämmung dB	35	■■□□
Sturm und Starkniederschlag		■■□□
Schnee und Eis		■■□□
Verglasungsart	2-fach	

TripleProtect<sup>1</sup>

# Verglasungen für besondere Anforderungen

Sehr kompakte Verbindung von Flügel, Rahmen und Eindeckrahmen. Seitliche Drainagen sorgen für eine besonders feste Verbindung von Fenster und Eindeckrahmen.



Das dichte Schaumband an den Innenseiten der Flügelabdeckbleche unterbindet das Wandern von Eis und reduziert Regengeräusche.

Die Glaszargenabschlüsse minimieren die Widerstandfläche.



## Supersound \_\_62

Eine 3-fach-Verglasung mit Spitzenwerten beim Schallschutz und in der Wärmedämmung GGU/GGL:  $U_w$ -Wert =  $0,92 \text{ W}/(\text{m}^2\text{K})$ ; GPU:  $U_w$ -Wert =  $0,96 \text{ W}/(\text{m}^2\text{K})$  und zusätzlichen Eigenschaften wie dem Anti-Tau-Effekt.

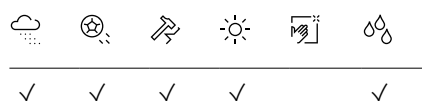

✓	✓	✓	✓	✓	✓
Wärmedurchgangskoeffizient Fenster	$U_w$ 0,92 bis 0,96 <sup>2</sup>	■■■■■			
Hitzeschutz	g 0,47	■■■□□			
Solarer Wärmegewinn	g 0,47	■■■□□			
Luftschalldämmung dB	42	■■■■■			
Sturm und Starkniederschlag		■■■□□			
Schnee und Eis		■■■□□			
Verglasungsart	3-fach				



## Superenergy \_\_67

Spitzenwerte in der Wärmedämmung, im Paket mit EDJ sogar bis zu  $U_w = 0,77 \text{ W}/(\text{m}^2\text{K})$  und zusätzlichen Eigenschaften wie dem natürlichen Reinigungs- und Anti-Tau-Effekt.

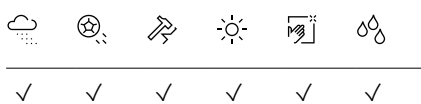

✓	✓	✓	✓	✓	✓
Wärmedurchgangskoeffizient Fenster	$U_w$ 0,83 bis 0,88 <sup>3</sup>	■■■■■			
Hitzeschutz	g 0,44	■■■□□			
Solarer Wärmegewinn	g 0,44	■■■□□			
Luftschalldämmung dB	38	■■■□□			
Sturm und Starkniederschlag		■■■□□			
Schnee und Eis		■■■□□			
Verglasungsart	3-fach				

<sup>1</sup> GGLS 3-IN-1 66: 1,0 - 1,1

<sup>2</sup> Untenelemente GIU/GIL/VIU/VFE:  $U_w = 1,0 \text{ W}/(\text{m}^2\text{K})$

<sup>3</sup> GGU/GGL  $U_w = 0,83$ , GGU Elektro  $U_w = 0,88$ , GGL Elektro  $U_w = 0,86$ , GPU  $U_w = 0,88$ , GPL  $U_w = 0,86$

# Material

Entscheiden Sie sich für das passende Innen- und Aussenmaterial des neuen Dachfensters

## Rahmenmaterialien

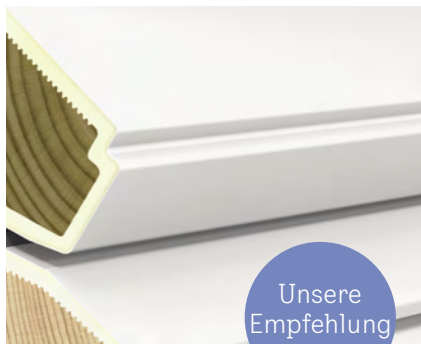

### VELUX Kunststoff-Fenster

Flügel und Blendrahmen bestehen aus einem Holzkern, der nahtlos mit Kunststoff (Polyurethan) umgossen ist.

Durch den abschliessend aufgetragenen sehr hochwertigen 2-Komponenten-Lack<sup>1</sup> haben VELUX Kunststoff-Fenster eine besonders hohe Oberflächenqualität, sind kratzfest und haben eine extrem lange Lebensdauer.

#### Einsatzbereich

Für Räume, in denen ein weisses, sehr pflegeleichtes Fenster gewünscht wird oder eine hohe Luftfeuchtigkeit anfällt (z.B. Bad).

#### Pflegehinweis

Die Oberfläche ist wartungsfrei. VELUX Kunststoff-Fenster müssen auch nach vielen Jahren nicht nachbehandelt werden.



### VELUX Holzfenster, weiss lackiert

Flügel und Blendrahmen bestehen aus massivem Kiefernholz.

Die Oberflächenlackierung besteht aus zwei Schichten besonders hochwertigem lösungsmittelfreiem Weiss-Lack.<sup>1</sup>

#### Einsatzbereich

Für Räume, in denen ein weisses Fenster mit hervorragender Holzqualität gewünscht wird.

#### Pflegehinweis

Wir empfehlen, weiss lackierte VELUX Holzfenster alle 7 Jahre nachzubehandeln (schleifen und nachlackieren).



### VELUX Holzfenster, klar lackiert

Flügel und Blendrahmen bestehen aus massivem Kiefernholz.

Die Oberflächenlackierung besteht aus hochwertigem, lösungsmittelfreiem Klar-Lack.

#### Einsatzbereich

Für Räume, in denen mit hervorragender Holzqualität und -optik Akzente gesetzt werden sollen.

#### Pflegehinweis

Wir empfehlen, klar lackierte VELUX Holzfenster alle 4 Jahre nachzubehandeln (schleifen und nachlackieren).



<sup>1</sup> Lackierung im Farbton NCS 0500-N entspricht in etwa RAL 9003

## Aussenverblechungen



Kupfer (unbehandelt)



Aluminium



Titanzink (unbehandelt)

Aussenverblechungen und Eindeckrahmen für VELUX Dachfenster gibt es in verschiedenen hochwertigen Materialien.

Die Aussenverblechung Aluminium ist einbrennlackiert, umbragrau NCS S 7500-N (entspricht in etwa RAL 7043 in der Farbreihe „Klassik“ bzw. 3500 in der Farbreihe „Design“). Die Titanzink-Aussenverblechung (unbehandelt) entspricht ungefähr RAL 7038. Zusätzlich empfehlen wir für den Anschluss Ihres Fensters an das Dach VELUX Dämm- und Anschlussprodukte. Weitere Informationen ab Seite 154.

1	Automatische Produkte
2	Lichtlösungen
3	Dachfenster, Zubehör
4	Modernisierung, Austausch
5	Einbauprodukte, Eindeckrahmen
6	Innenverkleidung
7	Aussenrollläden, Blitzschutz, Insektennetze
8	Sonnen- und Insektenchutz
9	Flachdach-Lösungen
10	Sun-Tunnel
11	RWA-Fenster, Zubehör
12	Services
13	Weitere Infos

# Bedienvarianten

Wählen Sie den gewünschten Wohnkomfort für Ihre Kunden



## Die einfache Bedienung auf Knopfdruck

Für alle, die Wert auf Komfort legen:

- Elektrisch oder solarbetrieben:
  - Dachfenster
  - Aussenrollläden
  - Hitzeschutz-Markisetten
  - Storen
- Dachfenster schliessen automatisch bei Regen
- Steuerung per mitgeliefertem Funk-Wandtaster oder VELUX Touch (separat erhältlich)



## Die komfortable Bedienung per Smartphone oder Sensorsteuerung

Für alle, die Wert auf höchsten Bedienkomfort und ein gesundes Raumklima legen:

- Elektrisch oder solarbetrieben:
  - Dachfenster
  - Aussenrollläden
  - Hitzeschutz-Markisetten
  - Storen
- Dachfenster schliessen automatisch bei Regen
- Steuerung mit VELUX App Control oder VELUX ACTIVE with NETATMO (beides separat erhältlich)



## Die manuelle Bedienung

Für alle, die Wert auf Funktionalität legen:

- Manuell bedienbar:
  - Dachfenster
  - Hitzeschutz-Markisetten
  - Storen





## Mehr Komfort für Ihre Kunden – mehr Geschäft für Sie

Ob Fenster, Hitzeschutz, Sonnenschutz oder intelligentes Zubehör, alle automatischen VELUX Solar-/Elektro-Produkte bieten Ihren Kunden mehr Wohnkomfort, Energieeinsparungen sowie gesundes Raumklima und Ihnen ein attraktives Zusatzgeschäft ohne grossen Mehraufwand.

Der Einbau ist genauso einfach wie bei manuellen Produkten. Ein Elektriker wird für die normalen Anforderungen nicht benötigt. Jedes VELUX Solar-/Elektro-Produkt wird mit einem ab Werk vorprogrammierten Funk-Wandtaster ausgeliefert, mit dem es nach dem Einbau sofort bedient werden kann. Das macht die Installation sehr einfach.

## Die Vorteile von VELUX Solar-/Elektrofenstern



### Sorgenfrei

Dank Regensensor schliesst das Fenster bei einsetzendem Regen automatisch



### Ästhetisch und leise

Durch den integrierten, sehr leisen Motor auch ideal für die Nachtlüftung



### Komfortabel

Lüftung durch bequemes Öffnen und Schliessen mit nur einem Knopfdruck



### Hitze- & Sonnenschutz

Einfache Kombination mit automatischen Aussenrollläden, Hitzeschutz-Markisetten und Storen



### Gesundes Raumklima

Intelligente Steuerungen sorgen für ein gesünderes Raumklima (optional erhältlich)



### Sofort starten

Mitgelieferter vorprogrammierter Funk-Wandtaster ermöglicht sofortige Bedienung



### Einfacher und schneller Einbau

Dank Vormontage ist der Einbau von Solarprodukten so einfach wie bei manuellen Fenstern



### Ideal auch für die Modernisierung

Solarprodukte sind besonders geeignet für den Fensteraustausch – dank kabelloser Montage

# Einbauprodukte

## Die wichtigsten Produkteigenschaften

Das VELUX Einbausystem umfasst eine Reihe von Produkten, die den Einbau qualitativ hochwertig, aber dennoch einfach und sicher machen.

Jedes Bauteil wurde exakt auf die jeweilige Fenstergröße abgestimmt, um eine zuverlässige und langlebige Installation sicherzustellen. Durch dieses perfekt abgestimmte System gewährleisten die VELUX Einbauprodukte eine Gesamtlösung, welche hinsichtlich Qualität, Geschwindigkeit und Sicherheit keine Wünsche offen lässt.

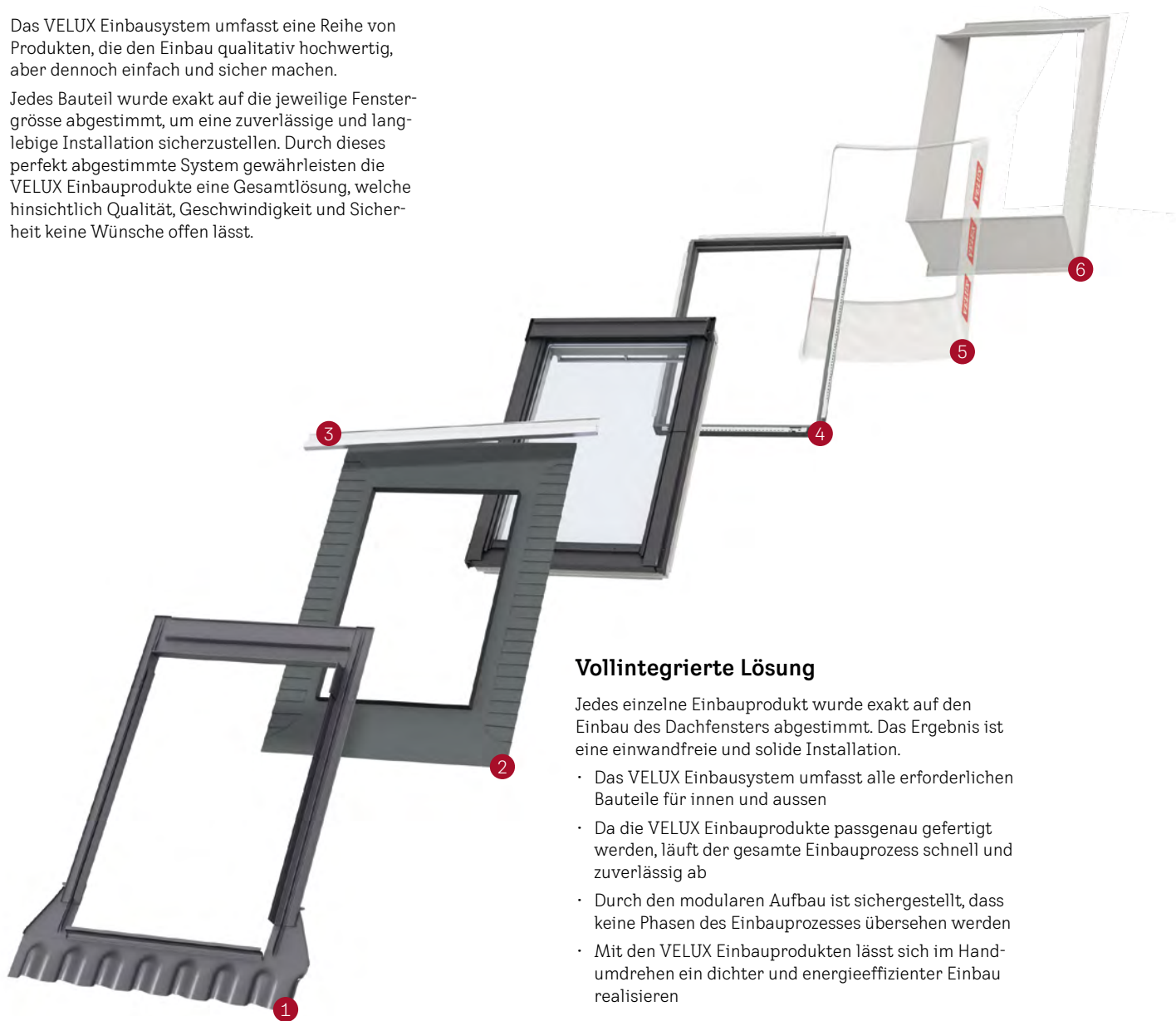

### Vollintegrierte Lösung

Jedes einzelne Einbauprodukt wurde exakt auf den Einbau des Dachfensters abgestimmt. Das Ergebnis ist eine einwandfreie und solide Installation.

- Das VELUX Einbausystem umfasst alle erforderlichen Bauteile für innen und aussen
- Da die VELUX Einbauprodukte passgenau gefertigt werden, läuft der gesamte Einbauprozess schnell und zuverlässig ab
- Durch den modularen Aufbau ist sichergestellt, dass keine Phasen des Einbauprozesses übersehen werden
- Mit den VELUX Einbauprodukten lässt sich im Handumdrehen ein dichter und energieeffizienter Einbau realisieren

Unsere Empfehlung

	ED_1000	ED_2000	BDX 2000	BFX 1000	BBX 0000	LSB/LSC/LSD 2000
<b>1 VELUX Eindeckrahmen</b> Für den schnellen und sicheren Anschluss an das Dach aussen.	✓	✓				
<b>2 Unterdachschürze BFX</b> Der regensichere Anschluss des Fensters erfolgt schnell und einfach mit der plissierten, diffusionsoffenen VELUX Unterdachschürze BFX, die mit Butylklebeband ausgestattet ist – für eine sichere Befestigung am Blendrahmen.	✓	✓	✓	✓		
<b>3 Wasserabweisrinne</b> Die Ableitung oberhalb des Fensters auftretender Feuchtigkeit in das benachbarte Sparrenfeld wird durch die beiliegende Wasserabweisrinne gewährleistet.	✓	✓	✓	✓		
<b>4 Wärmedämmrahmen BDX</b> Der BDX Wärmedämmrahmen sorgt für eine noch bessere Dämmung. Der Fenster-Blendrahmen wird warm eingepackt und schädliche Wärmebrücken werden vermieden. Der Bildung von Kondenswasser wird dadurch nachhaltig entgegengewirkt.		✓	✓			
<b>5 Dampfbremse BBX</b> Der Anschluss des Fensters an die Luftdichtheitsschicht und Dampfsperre ist mit der BBX Dampfbremse bequem und sicher herzustellen. Tauwasserschäden werden vermieden.					✓	✓
<b>6 Innenverkleidung LSB/LSC/LSD</b> Vorgefertigte Innenverkleidung zum einfachen und vollständigen Inneneinbau						✓

# Hitze- und Sonnenschutz

VELUX Dachfenster füllen das Zuhause mit Tageslicht und frischer Luft. Der richtige Hitze- und Sonnenschutz sorgt ausserdem für angenehmes Raumklima und Wohnambiente.

## Aussen liegende Hitzeschutzprodukte

Aussen liegende Produkte wie Aussenrollläden und Hitzeschutz-Markisetten stoppen die Sonnenstrahlen, bevor sie auf die Fensterscheibe treffen und in den Raum eindringen. So schützen sie vor Überhitzung und sorgen damit für optimalen Hitzeschutz in Ihrem (Dach-)Wohnraum.

## Wählen Sie ein Hitzeschutzprodukt

Mehr Infos ab Seite 164



1	Automatische Produkte
2	Lichtlösungen
3	Dachfenster, Zubehör
4	Modernisierung, Austausch
5	Einbauprodukte, Eindeckrahmen
6	Innenverkleidung
7	Aussenrollläden, Filzschutz, Alar-Kissen
8	Sonnen- und Insektenschutz
9	Flachdach-Lösungen
10	Sun-Tunnel
11	RWA-Fenster, Zubehör
12	Services
13	Weitere Infos

### Innen liegende Sonnenschutzprodukte

Innen liegende Sonnenschutzprodukte haben vielfältige Funktionen – über individuelle Lichtregulierung und optimale Verdunkelung bis hin zu verbesserter Wärmedämmung. Sie sind in verschiedenen Farben und Ausführungen erhältlich und bringen eine zusätzliche Wohlfühlkomponente in den Raum.

### Wählen Sie ein innen liegendes Sonnenschutzprodukt

Mehr Infos ab Seite 194



### Für den besten Komplettschutz Insektenschutz-Rollos ergänzen

Mehr Infos ab Seite 210



Neben dem im Lieferumfang enthaltenen Funk-Wand-taster bieten wir für elektrisch- und solarbetriebene VELUX Produkte intelligente Steuerungen, die jeden Bedarf an Bedien- und Wohnkomfort abdecken.

# Automatische Produkte

<b>Vorteile von automatischen VELUX Produkten</b>	32
<b>Durch Sonnenenergie betrieben: VELUX Solarfenster</b>	34
<b>Intelligente Steuerungen für jeden Bedarf</b>	35
<b>VELUX ACTIVE with NETATMO: Besseres Raumklima – ganz automatisch</b>	36
<b>Zubehör für automatische VELUX Produkte</b>	38
<b>Nachträgliche Automatisierung</b>	40

# Vorteile von automatischen VELUX Produkten

Neben unseren manuell bedienbaren Produkten bieten wir auch eine Vielfalt an elektrischen und solarbetriebenen Dachfenstern und Zubehör-Produkten an.

Ihre Kunden können ganz nach Ihren individuellen Bedürfnissen eine komfortable Bedienung per Knopfdruck oder über das Smartphone genießen, um die Menge an Tageslicht und frischer Luft in ihrem Zuhause zu steuern. Bei Bedarf sorgt unser intelligentes Zubehör automatisch für ein optimales Raumklima.



## Verbesserte Lüftung und Tageslichtregulierung

Lüften und den Tageslichteinfall steuern war noch nie so einfach. Ihre Kunden müssen nicht mehr an ihren VELUX Produkten stehen, um diese zu öffnen oder zu schliessen – VELUX Solar- und Elektroprodukte lassen sich ganz einfach mit nur einem Knopfdruck fernbedienen.

## Alles immer unter Kontrolle

Stellen Sie sich vor, Ihre Kunden könnten die Fenster öffnen und schliessen, wo immer sie sind. Mit unseren automatischen Produkten hat man zu Hause oder unterwegs noch mehr Kontrolle über die Dachfenster und das Zubehör. Ihre Kunden haben die volle Kontrolle – jederzeit.







### Nie mehr Angst vor schlechtem Wetter

Mit dem Regensensor können Ihre Kunden ganz beruhigt sein – er schliesst die Dachfenster bei Regen automatisch und schützt so das Haus vor Wasserschäden.

### Automatischer Hitzeschutz

Unsere automatischen Hitzeschutz-Produkte halten die Wärme von aussen ab und sind ideal kombinierbar mit automatischen Dachfenstern. In Kombination mit unserem intelligentem Zubehör schützen sie aufgrund externer Wetterdaten sogar proaktiv vor Überhitzung.



1	Automatische Produkte
2	Lichtlösungen
3	Dachfenster, Zubehör
4	Modernisierung, Austausch
5	Einbauprodukte, Eindeckrahmen
6	Innenverkleidung
7	Aussenrollläden, Hitzeschutz, Markisen
8	Sonnen- und Insekten-schutz
9	Flachdach-Lösungen
10	Sun-Tunnel
11	RWA-Fenster, Zubehör
12	Services
13	Weitere Infos



## Durch Sonnenenergie betrieben: VELUX Solarfenster

Unser solarbetriebenes Dachfenster nutzt die erneuerbare Energie der Sonne als Stromquelle – für den kabellosen Einbau.



Der Hochleistungs-Akku wird über eine dezent im Topkasten integrierte Solarzelle geladen.

### **Vom Tageslicht angetrieben**

Durch die Nutzung erneuerbarer Energie bieten unsere Solarfenster eine umweltfreundliche Lösung, die Ihre Kunden unabhängig macht. Da keine Kabel verlegt werden müssen, sind Solarprodukte ideal für die Modernisierung.

### **Zuverlässig auch bei bewölktem Himmel**

Mit einer integrierten Solarzelle auf der Aussenseite generiert das Fenster den ganzen Tag über Energie, auch wenn es bewölkt ist. Es wird genauso intensiv getestet wie unsere elektrischen Dachfenster, um über Jahre hinweg eine zuverlässige Leistung zu gewährleisten.

### **Einfache Steuerung für jedermann**

Rüsten Sie VELUX Solarfenster mit VELUX App Control oder VELUX ACTIVE with NETATMO nach. Damit sichern Sie Ihren Kunden noch mehr Komfort und sich ein attraktives Zusatzgeschäft ohne Mehraufwand.

# Intelligente Steuerungen für jeden Bedarf

Alle VELUX Solar-/Elektro-Produkte können mit intelligentem Zubehör nachgerüstet werden, um die Bedienung zu erleichtern und noch mehr Vorteile zu geniessen.



### VELUX Wandtaster

Für eine einfache vorprogrammierte Steuerung



### VELUX Touch

Für eine komfortable Bedienung Zuhause



### VELUX App Control

Für eine Steuerung des Zuhauses von überall



### VELUX ACTIVE with NETATMO

Für ein besseres Raumklima – ganz automatisch

Gruppensteuerung	✓	✓	✓	✓
Ansteuerung mehrerer verschiedener VELUX Produkte (z. B. Fenster und Aussenrollläden)		✓	✓	✓
Zeitprogramme			✓	✓
Benötigt WLAN			✓	✓
Bequeme Bedienung aller VELUX Solar-/Elektro-Produkte per Smartphone-App			✓	✓
Sprachsteuerung für alle VELUX Solar-/Elektro-Produkte			✓	✓
Proaktiver Hitzeschutz auf Basis von Live-Wetterdaten			✓	✓
Intelligente Sensorsteuerung für ein optimales Raumklima				✓
Zeitbericht über Raumklima-Qualität				✓
Lieferumfang und Preis	Bei allen VELUX Solar-/Elektro-Produkten enthalten	1x Touch-Pad inkl. Wandhalterung CHF 105.–	1x Internet Gateway CHF 95.–	1x Internet Gateway 1x Raumklima-Sensor 1x Schalter für Abwesenheit CHF 191.–

Alle Preise exkl. MWST

# VELUX ACTIVE with NETATMO: Besseres Raumklima – ganz automatisch

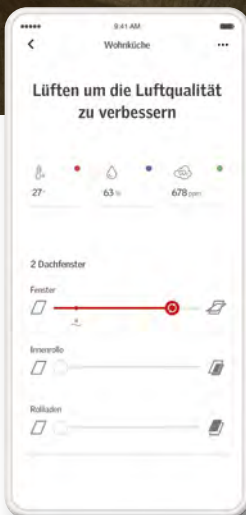
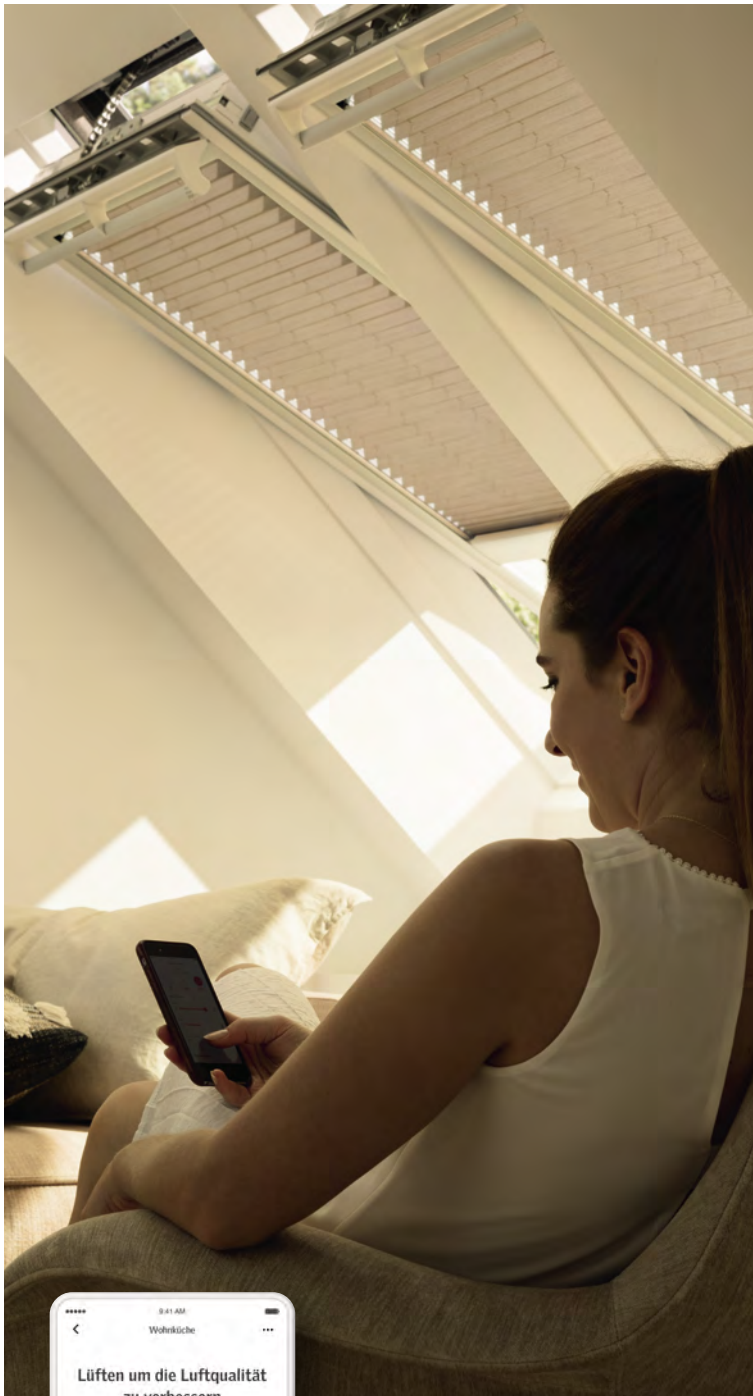

**VELUX ACTIVE**  
WITH  
**Netatmo**



## Sensorgesteuerte Lüftung

VELUX ACTIVE misst Raumtemperatur, Luftfeuchtigkeit und CO<sub>2</sub>-Gehalt im Zuhause und steuert die Belüftung, um für ein angenehmes und gesundes Raumklima zu sorgen. Dank dem Regensensor schliessen die Fenster bei Regen sofort.



## Live-Wetterdaten

VELUX ACTIVE nutzt externe Wetterdaten, um proaktiv zu lüften bzw. die elektrisch- oder solarbetriebenen Aussenrollläden und Markisetten rechtzeitig zu schliessen und so das Zuhause an heissen Tagen vor übermässiger Hitze zu schützen.



## Volle Kontrolle per App

Erhalten Sie die volle Kontrolle über alle elektrisch- und solarbetriebenen VELUX Produkte mit der intuitiven VELUX ACTIVE with NETATMO App oder nutzen Sie die Sprachsteuerung über Apple HomeKit oder Hey Google.



## Schalter für Abwesenheit

Ermöglicht es Ihnen alle elektrisch- und solarbetriebenen VELUX Dachfenster mit nur einem Knopfdruck zu schliessen, wenn Sie das Haus verlassen.



## Zeitplan-Funktionen

Erstellen Sie individuelle Zeitpläne für die Bedienung der elektrisch- und solarbetriebenen VELUX Produkte abseits der automatischen Steuerung.



## Zeitbericht über Raumklima-Qualität

Mit der Übersicht lässt sich auf einen Blick erkennen, welche Qualität das Raumklima z. B. in den letzten 7 Tagen hatte. Darauf basierend gibt VELUX ACTIVE Empfehlungen wie sich das Raumklima optimieren lässt.



## Gruppen- und Raumeinstellungen

Gleiche Produkte lassen sich gruppieren, um z. B. alle Aussenrollläden gleichzeitig zu steuern. Jedes Produkt lässt sich auch einem Raum zuordnen, z. B. Schlafzimmer, um individuelle Abläufe pro Raum festzulegen.



## Schnelles Lüften

Alle Dachfenster lassen sich jetzt mit nur einem Fingertipp öffnen zum Lüften des gesamten Zuhauses. Nach voreinstellbarer Zeit schliessen alle Fenster wieder automatisch.



## VELUX ACTIVE Raumklima-Steuerung KIX 300

Alles, was Sie brauchen ist im Lieferumfang enthalten:



**1. Raumklima-Sensor:** misst Raumtemperatur, Luftfeuchtigkeit und CO<sub>2</sub>-Gehalt der Luft und überträgt sie an das Gateway. Zur optimalen Nutzung von VELUX ACTIVE wird ein Raumsensor pro Raum mit elektrisch- und solarbetriebenen VELUX Produkten empfohlen. Zur Erweiterung des ACTIVE System auch als Einzelprodukt erhältlich (KLA 300).



**2. Das Gateway:** das „Herzstück“ des VELUX ACTIVE Systems. Es verbindet die automatischen Produkte mit Ihrem WLAN-Router (Internet), Raumklima-Sensor und Schalter für Abwesenheit. Darüber hinaus wird auch auf externe Wetterdienstdaten zugegriffen.



**3. Der Schalter für Abwesenheit:** schliesst alle Fenster mit einem einzigen Knopfdruck bis zur erneuten Betätigung. Zur Erweiterung des ACTIVE Systems auch als Einzelprodukt erhältlich (KLN 300).

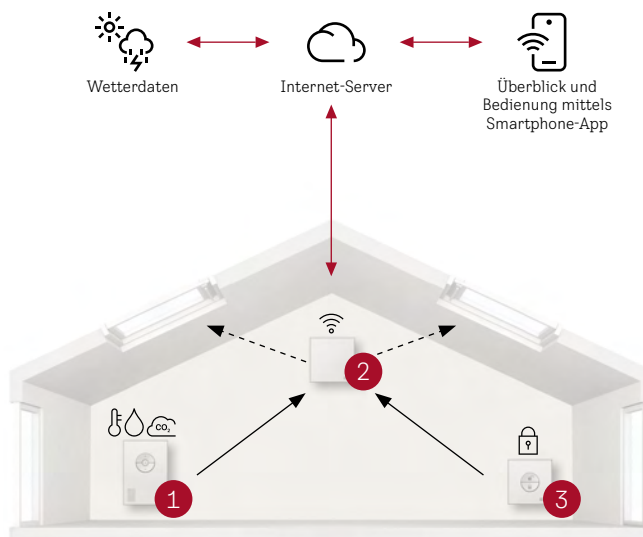

Der Download der VELUX ACTIVE App für Android und Apple ist kostenlos aus dem jeweiligen App-Store. Die App ist für iOS 9.0 oder höher im Apple App Store und für Android 5.0 oder höher bei Google Play verfügbar.

Die Installation ist einfach: die Einrichtung erfolgt in wenigen Schritten über das WLAN. Mehr Information unter [velux.ch/support](http://velux.ch/support)

### Wichtige Hinweise

- In die automatische Steuerung kann jederzeit manuell eingegriffen werden. Entweder per VELUX Wandtaster oder per ACTIVE App
- Gateway – Mobilfunk-Spezifikationen: Kompatibel mit WiFi 802.11 b/g/n (2.4 GHz)  
Unterstützte Sicherheit: Offen/WEP/WPA/WPA2-persönlich (TKIP und AES)  
Fernfunkkommunikation zwischen dem Gateway und den Raumklima-Sensoren, Schaltern für Abwesenheit, Dachfenstern, Sonnenschutzprodukten und Aussenrollläden
- Raumsensor – Sensoren und Werte:  
Temperatur: Spanne von 0°C bis 50°C, Genauigkeit: ± 0,3°C  
Luftfeuchtigkeit: Spanne von 0 bis 100%, Genauigkeit: ± 3%  
CO<sub>2</sub> Messung: Spanne von 0 bis 5.000 ppm, Genauigkeit: ± 50 ppm oder ± 5%
- Kostenlose App: keine Abo-Gebühren. Zugänglich von mehreren Geräten
- Hardware-Anforderungen: WLAN-Router und Internetzugang.  
Öffentliche Hotspots werden nicht unterstützt
- Mehr Informationen unter [velux.ch/active](http://velux.ch/active)

### Hinweis zu Somfy

- Kompatibel mit innen und aussen liegendem Hitzeschutz und Sonnenschutzprodukte von Somfy mit dem io-homecontrol®-Funkstandard<sup>1</sup>



<sup>1</sup> Die Kompatibilität der Produkte ist über den jeweiligen Hersteller zu prüfen

# Zubehör für automatische VELUX Produkte

## Bedienungsmöglichkeiten

### VELUX App Control



Ermöglicht die Bedienung aller VELUX Solar-/Elektro-Produkte von überall per Smartphone oder per Sprachsteuerung durch Kompatibilität zu dem Sprachassistenten Apple HomeKit® oder Google Assistant.

Lieferumfang: 1 Internet Gateway.  
Nachträglich aufrüstbar zu einer VELUX ACTIVE Raumklima-Steuerung (Raumklima-Sensor KLA 300 und Schalter für Abwesenheit KLN 300 separat bestellbar).

KIG 300	6 AT	95,-
---------	------	------

### VELUX ACTIVE Raumklima-Steuerung



Ermöglicht die Bedienung aller VELUX Solar-/Elektro-Produkte von überall per Smartphone oder per Sprachsteuerung durch Kompatibilität zu dem Sprachassistenten Apple HomeKit® oder Google Assistant. Zusätzlich sorgt die intelligente Sensorsteuerung durch automatisches Schliessen und Öffnen der VELUX Solar-/Elektro-Produkte für ein gesundes Innenraumklima (io-homecontrol®).

System enthält: 1 Raumklima-Sensor, 1 Schalter für Abwesenheit und 1 Internet Gateway.

KIX 300	6 AT	191,-
---------	------	-------

### VELUX ACTIVE Raumklima-Sensor

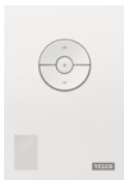

Zusätzlicher Raumklima-Sensor für die intelligente Steuerung weiterer Räume einer VELUX ACTIVE Raumklima-Steuerung. Enthält Sensorik zur Messung der Feuchtigkeit, Temperatur und CO<sub>2</sub>-Gehalt der Raumluft.

Der Raumklima-Sensor wird kabellos an einer Wand angebracht.

Eine VELUX ACTIVE Raumklima-Steuerung kann auf maximal 10 Raumklima-Sensoren erweitert werden.

KLA 300	6 AT	70,-
---------	------	------

### VELUX ACTIVE Schalter für Abwesenheit

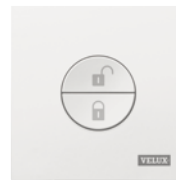

Zusätzlicher Schalter für eine VELUX ACTIVE Raumklima-Steuerung. Mit dem Schalter für Abwesenheit können die Lüftungsalgorithmen von VELUX ACTIVE ausgeschaltet werden und VELUX ACTIVE belüftet nur über die VELUX Lüftungsklappe. Bei Betätigung schliessen alle VELUX Solar-/Elektro-Fenster automatisch.

Eine VELUX ACTIVE Raumklima-Steuerung kann auf maximal 5 Schalter für Abwesenheit erweitert werden.

KLN 300	6 AT	52,-
---------	------	------

**VELUX Touch**

Touchscreen-Fernbedienung für alle VELUX Solar-/Elektro-Produkte.

Ermöglicht Produktgruppierung und Timerfunktion. Funktioniert ohne WLAN.

Empfehlung: 1 VELUX Touch pro Raum

KLR 300	6 AT	105.-
---------	------	-------

**Funk-Wandtaster Sonnenschutz**

Einsetzbar für innen liegende VELUX Solar-/Elektro-Sonnenschutzprodukte (io-homecontrol®). Zur kabellosen Ansteuerung eines innen liegenden Sonnenschutzprodukts oder einer Gruppe mit innen liegenden Sonnenschutzprodukten.

KLI 312	6 AT	39.-
---------	------	------

**Funk-Wandtaster Fenster**

Einsetzbar für VELUX Fenstermotoren (io-homecontrol®). Zur kabellosen Ansteuerung eines Solar-/Elektro-Fensters oder einer -Fenstergruppe.

KLI 311	6 AT	39.-
---------	------	------

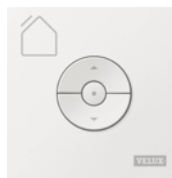
**Funk-Wandtaster Hitzeschutz**

Einsetzbar für elektrisch- und solarbetriebene Aussenrollläden und Markisetten (io-homecontrol®). Zur kabellosen Ansteuerung eines aussen liegenden Hitzeschutzprodukts oder einer Gruppe mit aussen liegenden Hitzeschutzprodukten.

KLI 313	6 AT	39.-
---------	------	------

# Nachträgliche Automatisierung



## Für Fenster der aktuellen Generation

### Solar-Nachrüst-Set

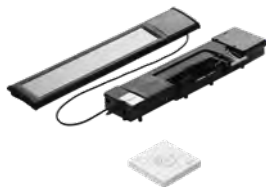

KSX 100K	6 AT	375.-
----------	------	-------

Für Schwingflügel Fenster GGU/GGL CK04 – UK10.

Bestehend aus sehr leisem Fenstermotor mit max. 20 cm Hub, integrierter Batterie, Solarpanel, mit Regensensor und VELUX Funk-Wandtaster zum einfachen Öffnen und Schliessen.

Nicht für Schallschutz-Fenster und Sicherheitsfenster.

Zusätzlich können folgende VELUX Produkte kombiniert werden: Solar-Rollläden oder Solar-Hitzeschutz-Markisette<sup>1</sup> und ein innen liegendes Solar-Sonnenschutzprodukt<sup>2</sup>.

Für Grössen kleiner CK04 auf Anfrage.

### Elektro-Nachrüst-Motor



KMG 100K	6 AT	305.-
----------	------	-------

Für Schwingflügel Fenster GGU/GGL CK04 – UK10.

Bestehend aus Fenstermotor, Regensensor und Funk-Wandtaster.

Bei Nachrüstung elektrischer Sonnenschutzprodukte können diese direkt an der integrierten Anschlussbox angeschlossen werden.

**Nur in Kombination mit KUX 110.**

Nicht für Schallschutz-Fenster und Sicherheits-Fenster.

Für Grössen kleiner CK04 auf Anfrage.

## Für Fenster von 1986–2013

### Solar-Nachrüst-Set

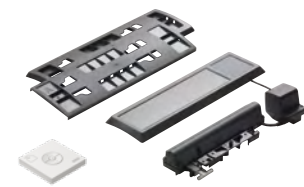

KSX 100	6 AT	375.-
---------	------	-------

Für Schwingflügel Fenster GGU/GGL 102 – 810/C02 – U10.

Bestehend aus Fenstermotor mit max. 20 cm Hub, integrierter Batterie, Solarpanel, mit Regensensor und VELUX Funk-Wandtaster zum einfachen Öffnen und Schliessen.

Nicht für Schallschutz-Fenster.

Zusätzlich können folgende VELUX Produkte kombiniert werden: Solar-Aussenrollladen (ab Grösse F04) und ein innen liegendes Solar-Sonnenschutzprodukt<sup>2</sup>. Solar-Hitzeschutz-Markisetten SSS/MSL sind unter Verwendung des Solarreglers ZOZ 246 ebenfalls kompatibel.

### Elektro-Nachrüst-Motor



KMG 100	6 AT	305.-
---------	------	-------

Für Schwingflügel Fenster GGU/GGL 102/C02 – 810/U10.

Bestehend aus Fenstermotor, Regensensor und Funk-Wandtaster.

Bei Nachrüstung elektrischer Sonnenschutzprodukte können diese direkt an der integrierten Anschlussbox des Netzteils angeschlossen werden.

**Nur in Kombination mit KUX 110.**

Nicht für Schallschutz-Fenster.

## Nachrüsten und VELUX ACTIVE clever kombinieren

### Nachrüst-Set und VELUX ACTIVE



KIX <sup>4</sup> S20004	6 AT	507.-
-------------------------	------	-------

Für Dachfenster der aktuellen Generation.

Das Nachrüstpaket umfasst: 1x KSX 100K solarbetriebenes Nachrüst-Set für manuelle Schwingflügel Fenster (inkl. Motor, Wandtaster, Regensensor, Akku) Ab Fensterhöhe K04 einsetzbar

1x KIX 300 EU2: VELUX ACTIVE Raumklima-Steuerung

### Nachrüst-Set und VELUX ACTIVE



KIX <sup>4</sup> S20003	6 AT	507.-
-------------------------	------	-------

Für Dachfenster von 1986 bis Mai 2013.

Das Nachrüstpaket umfasst: 1x KSX 100 solarbetriebenes Nachrüst-Set für manuelle Schwingflügel Fenster (inkl. Motor, Wandtaster, Regensensor, Akku)

1x KIX 300 EU2: VELUX ACTIVE Raumklima-Steuerung



## Weiteres Zubehör

### Elektro-Steuereinheit



Zur Ansteuerung eines Dachfensters<sup>3</sup> mit VELUX Fenstermotor KMG 100K/ KMG 100, eines Elektro-Aussenrollladens, einer Elektro-Hitzeschutz-Markisette oder eines Elektro-Innenrolllos.

io-home-control®-kompatibel.

Abmessungen: 94 x 94 x 44 mm

KUX 110	6 AT	207,-
---------	------	-------

### Schalter-Interface

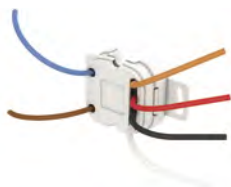

Zum potenzialfreien Ansteuern und direkten Anschluss von unverriegelten Doppeltastern aller gängigen Schalterprogramme oder Schaltaktoren\*.

Kabellose Ansteuerung per Funk eines io-homecontrol®-Produkts oder einer -Produktgruppe. Standardmontage in Unterputzdose durch Elektriker (230-V-Anschluss).

Abmessungen 43 x 43 x 25 mm

KLF 050	6 AT	56,-
---------	------	------

### Programmierbares VELUX Interface



Zur Funksteuerung von io-home-control®-Produkten durch bauseitige Schalter, Sensoren oder Schaltsysteme (potenzialfreie Ansteuerung).

Zur Ansteuerung von 5 Produkten oder 5 Produktgruppen. Positions- und Signaleinstellungen möglich.

Alternativ auch als Funkverstärker (Repeater) einsetzbar.

Inkl. 5V-Netzteil.

Abmessungen 136 x 127 x 34 mm

KLF 200	6 AT	192,-
---------	------	-------

Alle Preise exkl. MWST

<sup>1</sup> Bitte beachten Sie bei Kombinationen mit Solar-Aussenrollläden und -Markisetten, ob für die Installation Solarregler benötigt werden. Mehr Informationen und Kompatibilitätshinweise finden Sie ab Seite 174

<sup>2</sup> Der Akku innen liegender Sonnenschutzprodukte lädt nur bei eingefahrenen Aussenrollläden/Hitzeschutz-Markisetten

<sup>3</sup> Am Elektro-Nachrüst-Motor KMG 100K und KMG 100 kann ein Elektro-Aussenrollladen oder eine Elektro-Hitzeschutz-Markisette sowie ein innen liegendes Elektro-Sonnenschutzprodukt angeschlossen werden

<sup>4</sup> Bei gemeinsamer Ansteuerung mehrerer io-Produkte ist ein zusätzliches KLF 050 erforderlich



LICHTBAND  
Fensterpaket mit  
GIJ/GIL  
bis zu CHF 200.-  
Preisvorteil<sup>1</sup>

<sup>1</sup> Der Preisvorteil kann ausschliesslich nur über eine Bestellung mit der Paketbestellnummer eingeräumt werden.

# Lichtlösungen

TWIN	44
TRIO	46
<b>Neu</b> 2-IN-1	48
3-IN-1	50
LICHTBAND	52
LICHTBAND (Fensterpakete mit Preisvorteil)	54
LICHTBAND WAND	56
TANDEM	58
QUATTRO	60
ESPACE Gaubenlösung	62
PANORAMA Gaubenlösung	64
DACHBALKON GDL	66
DACHTERRASSE GEL+VEA/B/C	68

1	Automatische Produkte
2	Lichtlösungen
3	Dachfenster, Zubehör
4	Modernisierung, Austausch
5	Einbauprodukte, Eindeckrahmen
6	Innenverkleidung
7	Außenrollläden, Filzschutz, Markisen
8	Sonnen- und Insekten-schutz
9	Flachdach-Lösungen
10	Sun-Tunnel
11	RWA-Fenster, Zubehör
12	Services
13	Weitere Infos

# Lichtlösung TWIN

## Fensterabstand 1,8 cm und 10 cm

Es entsteht der Eindruck eines grosszügigen, zusammengehörenden Fensterelements



### Produktvorteile

- Erweiterter Ausblick und mehr Lichteinfall
- Ohne aufragenden Sparren zwischen den Fenstern entsteht der Eindruck eines grossen Fensterelements mit schlankem Design
- Sichere und einfache Bestellung:  
Alle Einbauprodukte<sup>1</sup> in einer Artikelnummer
- Schneller und leichter Einbau
- Einbau der Dachfenster nebeneinander  
(Blendrahmen-Abstand 1,8 cm bzw. 10 cm)
- Serienmässig vorbereitet für den leichten Einbau von VELUX Hitze- und Sonnenschutzprodukten
- Passende VELUX Innenverkleidung auf Seite 161
- Auch mit anderen Fenstertypen (z. B. Holz- oder auch Schwingflügelfenster) und Eindeckrahmen-Ausführungen (Aluminium) erhältlich

### Kombinierbar mit

Kombinierbar mit	Seite
Aussenrollläden	169
Hitzeschutz-Markisetten	171
Sonnenschutz	194

### Beispiel: GPU (Thermo 2 Plus)

Grössenbezeichnung der Fenster  
Blendrahmenaussmasse der Fenster in cm

**CK02** 55x78   **CK04** 55x98   **CK06** 55x118   **FK04** 66x98   **FK06** 66x118   **FK08** 66x140   **MK04** 78x98   **MK06** 78x118   **MK08** 78x140   **MK10** 78x160



### Fensterelemente

GPU	GPU 0186	Thermo 2 Plus, Klappflügelfenster, Kupfer	2	1339.-	1508.-	2	1520.-	1667.-	1463.-	1576.-	1689.-	1893.-
-----	----------	---	---	--------	--------	---	--------	--------	--------	--------	--------	--------

### TWIN-Kit Profisets<sup>1</sup> für Standard-Einbauhöhe

EBW 4121B	Profilierte Bedachungsmaterialien, Fensterabstand 1,8 cm, Kupfer	892.-	929.-	980.-	956.-	1022.-	1083.-	1043.-	1085.-	1154.-	1219.-
EBL 4121B	Flache Bedachungsmaterialien, Fensterabstand 1,8 cm, Kupfer	892.-	929.-	980.-	956.-	1022.-	1083.-	1043.-	1085.-	1154.-	1219.-
EKW 4121E_	Profilierte Bedachungsmaterialien, Fensterabstand 10 cm, Kupfer	893.-	933.-	984.-	964.-	1022.-	1090.-	1042.-	1085.-	1153.-	1234.-
EKL 4121E_	Flache Bedachungsmaterialien, Fensterabstand 10 cm, Kupfer	893.-	933.-	984.-	964.-	1022.-	1090.-	1042.-	1085.-	1153.-	1234.-

Für \_ Ziffer der gewünschten mittleren Abdeckleiste (für innen) angeben: **2 = bei weissen Fenstern, 3 = bei klar lackierten Holzfenstern**

Gesamtpreis TWIN Ausführung Thermo 2 Plus 0186, 1,8 cm	3607.-	3996.-	4062.-	4417.-	3969.-	4237.-	4532.-	5005.-
Gesamtpreis TWIN Ausführung Thermo 2 Plus 0186, 10 cm	3611.-	4000.-	4062.-	4424.-	3968.-	4237.-	4531.-	5020.-

## Dachneigungsbereich

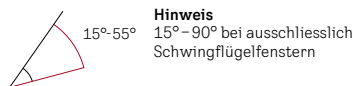

## Rahmenmaterial



Kunststoff weiss  
(Polyurethan-Oberfläche mit Holzkern)



Holz weiss lackiert



Holz klar lackiert

## Verglasungen

	Thermo 2 Plus	Thermo 1
Verglasungsart	3-fach	2-fach
<b>U-Wert Fenster</b> $U_w W / (m^2 K)^3$	<b>1,0</b>	<b>1,3</b>
U-Wert Scheibe $U_g W / (m^2 K)$	0,6	1,0
g-Wert	0,44	0,46
<b>Luftschalldämmung</b> $R_w (C; C_{tr})$ dB	<b>37 (-2;-4)</b>	<b>35 (-1;-3)</b>
Lichttransmissionsgrad $\tau_v /$ $U_v$ -Transmissionsgrad $\tau_{uv}$	0,62/ 0,05	0,68/ 0,05
<b>Luftdurchlässigkeit</b> Klasse	<b>4*</b>	<b>4*</b>
☁ Anti-Regen- Geräusch-Effekt	✓	✓
☀ Natürlicher Reinigungs-Effekt	✓	
💧 Anti-Tau-Effekt	✓	

**fett = Fenster als Ganzes**, mager = Scheibe allein  
Erläuterungen der technischen Werte, siehe Seite 282  
Informationen zu Schalldämmwerten, siehe Seite 283  
Details zu den Standard-Verglasungen und zu weiteren Verglasungen für spezielle Anforderungen finden Sie auf Seite 20-21

## Bestellhinweis

Die Lichtlösung TWIN besteht aus 2 Dachfenstern nebeneinander.

Bestellbeispiel für:

- Klappflügel Fenster Kunststoff
- Grösse MK08
- Thermo 2 Plus-Verglasung
- Kombi-Eindeckrahmen für profilierte Bedachungsmaterialien
- Fensterabstand 1,8 cm

Anzahl	Produkt	Bezeichnung
2x	GPU MK08 0186	Dachfenster
+ 1x	EBW MK08 4121B	Kombi-Eindeckrahmen, für profilierte Bedachungsmaterialien inkl. Einbau- und Anschlussprodukte <sup>1</sup>

Optional: Passende Dampfbremse BBX 0021B, siehe Seite 154

## Hinweise

- Für Kombination mit GPU Elektrofenster und/oder Aussenrollläden wählen Sie die Lichtlösung TWIN mit 10 cm Blendrahmen-Abstand. Andere seitliche Abstände können mit Kombi-Eindeckrahmen realisiert werden, siehe Seite 126
- Für die Lichtlösung mit 1,8 cm Fensterabstand ist bei klar lackierten Holzfenstern die mittlere Abdeckleiste für innen auch in Holzoptik lieferbar. Bestellen Sie hierzu 1x ZZZ 259\_\_B passend zur Fensterlänge (im Lieferumfang ist standardmässig eine weisse Abdeckleiste enthalten):



Fensterlänge	Produkt	Preis
02: 78 cm	ZZZ 259 02B	43.-
04: 98 cm	ZZZ 259 04B	43.-
06: 118 cm	ZZZ 259 06B	43.-
08: 140 cm	ZZZ 259 08B	43.-
10: 160 cm	ZZZ 259 10B	43.-

- Je nach Dachaufbau müssen bauseitige Winkelverbinder verwendet werden

<sup>1</sup> Im Lieferumfang enthalten: Kombi-Eindeckrahmen, Stützbalken für die Unterkonstruktion, passgenaues Wärmedämmrahmen-Set BDx inkl. Dämmung zwischen den Fenstern, Unterdachschürze BFX für die gesamte Lösung, mittlere Abdeckleiste für innen  
<sup>2</sup> Für die Grössen CK02 und FK04 wählen Sie bitte Schwingflügel Fenster GGU/GGL, für die Grösse UK04 Schwingflügel Fenster GGU/GGL oder Klappflügel Fenster GPL siehe Seite 70  
<sup>3</sup> Fenster ohne VELUX Wärmedämmrahmen BDx  
<sup>4</sup> GPU in der Grösse PK10: Luftdurchlässigkeitsklasse 3  
<sup>5</sup> Die Grössen MK10, PK06, PK08, SK08 und SK10 haben eine Lieferzeit von 10 AT

PK06 94x118	PK08 94x140	PK10 94x160	SK06 114x118	SK08 114x140	SK10 114x160	UK04 134x98	UK08 134x140	UK10 134x160	Ⓛ AT
1644.-	1915.-	2085.-	1870.-	2028.-	2198.-	2	2243.-		2/10 <sup>5</sup>
1171.-	1217.-	1287.-	1252.-	1288.-	1343.-	1302.-	1403.-		10
1171.-	1217.-	1287.-	1252.-	1288.-	1343.-	1302.-	1403.-		10
1179.-	1232.-	1305.-	1285.-	1323.-	1381.-	1346.-	1450.-		6
1179.-	1232.-	1305.-	1285.-	1323.-	1381.-	1346.-	1450.-		6
4459.-	5047.-	5457.-	4992.-	5344.-	5739.-		5889.-		10
4467.-	5062.-	5475.-	5025.-	5379.-	5777.-		5936.-		6/10 <sup>5</sup>

Alle Preise exkl. MWST

# Lichtlösung TRIO

## Fensterabstand 1,8 cm und 10 cm

3 Fenster nebeneinander für eine grosse zusammengehörende Fensterfläche



### Produktvorteile

- Erweiterter Ausblick und mehr Lichteinfall
- Ohne aufragende Sparren zwischen den Fenstern entsteht der Eindruck eines grossen Fensterelements mit schlankem Design
- Sichere und einfache Bestellung:  
Alle Einbauprodukte<sup>1</sup> in einer Artikelnummer
- Schneller und leichter Einbau
- Einbau der Dachfenster nebeneinander  
(Blendrahmen-Abstand 1,8 cm bzw. 10 cm)
- Serienmässig vorbereitet für den leichten Einbau von VELUX Hitze- und Sonnenschutzprodukten
- Auch mit anderen Fenstertypen  
(z. B. Holz- oder auch Schwingflügel Fenster) erhältlich

### Kombinierbar mit

Kombinierbar mit	Seite
Aussenrollläden	169
Hitzeschutz-Markisetten	171
Sonnenschutz	194

### Beispiel: GPU (Thermo 2 Plus)

Grössenbezeichnung der Fenster  
Blendrahmenaussermasse der Fenster in cm

CK02	CK04	CK06	FK04	FK06	FK08	MK04	MK06	MK08	MK10	⌚
55x78	55x98	55x118	66x98	66x118	66x140	78x98	78x118	78x140	78x160	AT

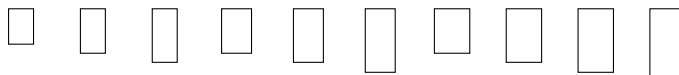

#### Fensterelemente

GPU	GPU 0086	Thermo 2 Plus, Klappflügel Fenster, Aluminium	2	1188.-	1332.-	2	1342.-	1467.-	1294.-	1390.-	1486.-	1659.-	2/10 <sup>5</sup>
-----	----------	---	---	--------	--------	---	--------	--------	--------	--------	--------	--------	-------------------

#### TRIO-Kit Profisets<sup>1</sup> für Standard-Einbauhöhe

EBW 4031B	Profilierte Bedachungsmaterialien, Fensterabstand 1,8 cm, Aluminium	1088.-	1135.-	1199.-	1194.-	1276.-	1349.-	1303.-	1356.-	1442.-	1517.-	10
EBL 4031B	Flache Bedachungsmaterialien, Fensterabstand 1,8 cm, Aluminium	1088.-	1135.-	1199.-	1194.-	1276.-	1349.-	1303.-	1356.-	1442.-	1517.-	10
EKW 4031E_	Profilierte Bedachungsmaterialien, Fensterabstand 10 cm, Aluminium	963.-	1016.-	1074.-	1073.-	1138.-	1212.-	1151.-	1203.-	1278.-	1369.-	6
EKL 4031E_	Flache Bedachungsmaterialien, Fensterabstand 10 cm, Aluminium	963.-	1016.-	1074.-	1073.-	1138.-	1212.-	1151.-	1203.-	1278.-	1369.-	6

Für \_ Ziffer der gewünschten Abdeckleisten (für innen) angeben: 2 = bei weissen Fenstern, 3 = bei klar lackierten Holzfenstern

Gesamtpreis TRIO Ausführung Thermo 2 Plus 0086, 1,8 cm	4699.-	5195.-	5302.-	5750.-	5185.-	5526.-	5900.-	6494.-	10
Gesamtpreis TRIO Ausführung Thermo 2 Plus 0086, 10 cm	4580.-	5070.-	5164.-	5613.-	5033.-	5373.-	5736.-	6346.-	6/10 <sup>5</sup>

Alle Preise exkl. MWST

## Dachneigungsbereich

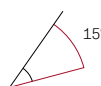

**Hinweis**  
15°–90° bei ausschliesslich  
Schwingflügel Fenstern

## Rahmenmaterial



Kunststoff  
weiss  
(Polyurethan-Ober-  
fläche mit Holzkern)



Holz  
weiss lackiert



Holz  
klar lackiert

## Verglasungen

	Thermo 2 Plus	Thermo 1
Verglasungsart	3-fach	2-fach
<b>U-Wert Fenster</b> $U_{w,W}/(m^2K)^3$	<b>1,0</b>	<b>1,3</b>
U-Wert Scheibe $U_g W/(m^2K)$	0,6	1,0
g-Wert	0,44	0,46
<b>Luftschalldämmung</b> $R_w (C;C_{tr})$ dB	<b>37 (-2;-4)</b>	<b>35 (-1;-3)</b>
Lichttransmissionsgrad $\tau_v$ / $U_v$ -Transmissionsgrad $\tau_{uv}$	0,62/ 0,05	0,68/ 0,05
<b>Luftdurchlässigkeit</b> Klasse	<b>4*</b>	<b>4*</b>
☁ Anti-Regen- ☁☁☁ Geräusch-Effekt	✓	✓
🧼 Natürlicher Reinigungs-Effekt	✓	
💧 Anti-Tau-Effekt	✓	

**fett = Fenster als Ganzes**, mager = Scheibe allein

Erläuterungen der technischen Werte, siehe Seite 282  
Informationen zu Schalldämmwerten, siehe Seite 283  
Details zu den Standard-Verglasungen und zu weiteren  
Verglasungen für spezielle Anforderungen finden Sie auf  
Seite 20 – 21

## Bestellhinweis

Die Lichtlösung TRIO besteht aus  
3 Dachfenstern nebeneinander.

Bestellbeispiel für:

- Klappflügel Fenster Kunststoff
- Grösse MK08
- Thermo 2 Plus-Verglasung
- Kombi-Eindeckrahmen für  
profilierte Bedachungsmaterialien
- Fensterabstand 1,8 cm

Anzahl	Produkt	Bezeichnung
3x	GPU MK08 0086	Dachfenster
+ 1x	EKW MK08 4031B	Kombi-Eindeckrahmen für profilierte Bedachungsmaterialien inkl. Einbau- und Anschlussprodukte <sup>1</sup>

## Hinweise

- Andere seitliche Abstände können  
mit Kombi-Eindeckrahmen (Seite 134)  
realisiert werden
- Für die Lichtlösung mit 1,8 cm Fenster-  
abstand sind bei klar lackierten Holzfen-  
stern die beiden Abdeckleisten für innen  
auch in Holzoptik lieferbar. Bestellen Sie  
hierzu 2x ZZZ 259\_\_B passend zur Fen-  
sterlänge (im Lieferumfang sind standard-  
mässig weisse Abdeckleisten enthalten):



Fensterlänge	Produkt	Preis
02: 78 cm	ZZZ 259 02B	43.-
04: 98 cm	ZZZ 259 04B	43.-
06: 118 cm	ZZZ 259 06B	43.-
08: 140 cm	ZZZ 259 08B	43.-
10: 160 cm	ZZZ 259 10B	43.-

- Je nach Dachaufbau müssen bauseitige  
Winkelverbinder verwendet werden

<sup>1</sup> Im Lieferumfang enthalten: Kombi-Eindeckrahmen,  
passgenaues Wärmedämmrahmen-Set BDX inkl.  
Dämmung zwischen den Fenstern, Unterdachschürze  
BFX für die gesamte Lösung, Abdeckleisten für innen

<sup>2</sup> Für die Grössen CK02 und FK04 wählen Sie bitte  
Schwingflügel Fenster GGU/GGL

<sup>3</sup> Fenster ohne VELUX Wärmedämmrahmen BDX

<sup>4</sup> GPU in der Grösse PK10: Luftdurchlässigkeitsklasse 3

<sup>5</sup> Die Grösse MK10 hat eine Lieferzeit von 10 AT

# Lichtlösung 2-IN-1

Mehr Licht, Luft und Ausblick durch 2 Fenster, die so einfach einzubauen sind wie 1 Fenster



## Produktvorteile

- Lichtlösung 2-IN-1 sorgt für mehr Helligkeit und Tageslicht im Raum
- Mehr Ausblick durch die Kombination von 2 Fensterflügeln
- Einfacher und schneller Einbau: 2 Fenster lassen sich so einfach wie 1 Fenster einbauen
- Neben dem rechten festverglasteten Fensterflügel kann der linke Flügel geöffnet werden (jeweils von innen gesehen)
- Ausführungen:
  - GGLS Schwingflügel manuell bedienbar durch Griffleiste oben
  - GGLS solarbetrieben inkl. Regensensor und 1 Wandtaster
  - GPLS Klappflügel manuell bedienbar durch Öffnungsriff unten
- EDWS für profilierte Bedachungsmaterialien bis 12 cm Profilhöhe
- EDLS für flache Bedachungsmaterialien bis 1,6 cm (2x 0,8 cm) Profilhöhe

## Kombinierbar mit

Kombinierbar mit	Seite
Intelligente Steuerungen für GGLS Solar	35
Solar-Aussenrollläden SSLS	169
Solar-Hitzeschutz-Markisetten SSSS oder MSLS	171
Sonnenschutz Solar oder manuell	194

Größenbezeichnung der Fenster  
Blendrahmenausensmasse der Fenster in cm

FFK06 127x118    FFK08 127x140    FMK06 139x118    FMK08 139x140    FPK06 155x118    FPK08 155x140    MMK06 151x118    MMK08 151x140



### Fensterelemente

Icon	Code	Beschreibung	FFK06	FFK08	FMK06	FMK08	FPK06	FPK08	MMK06	MMK08	AT
	GGLS 2066	Manuell Thermo 2 Schwingflügel Fenster, <b>Aluminium</b>	1428.-	1565.-	1473.-	1595.-	1595.-	1732.-	1519.-	1625.-	6/10/15 <sup>1</sup>
	GGLS 206630	Solar Thermo 2, Schwingflügel Fenster, <b>Aluminium</b>	2199.-	2336.-	2244.-	2366.-	2366.-	2503.-	2290.-	2396.-	6/15 <sup>2</sup>
	GPLS 2066	Manuell Thermo 2, Klappflügel Fenster, <b>Aluminium</b>	1761.-	1898.-	1806.-	1928.-	1928.-	2065.-	1852.-	1958.-	6/15 <sup>2</sup>

### Kombi-Eindeckrahmen/Dämm- und Anschlussprodukte (Standard-Einbauhöhe)

Code	Beschreibung	FFK06	FFK08	FMK06	FMK08	FPK06	FPK08	MMK06	MMK08	AT
EDWS 2000	Profilierte Bedachungsmaterialien, inkl. Wärmedämmrahmen-Set BD, <b>Aluminium</b>	369.-	388.-	377.-	400.-	404.-	423.-	388.-	412.-	6/15 <sup>3</sup>
EDLS 2000	Flache Bedachungsmaterialien, inkl. Wärmedämmrahmen-Set BD, <b>Aluminium</b>	369.-	388.-	377.-	400.-	404.-	423.-	388.-	412.-	6/15 <sup>4</sup>
BBX 0000	VELUX Dampfbremse	47.-	47.-	47.-	47.-	47.-	47.-	47.-	47.-	6

### Hitzeschutz-Lösungen

Code	Beschreibung	FFK06	FFK08	FMK06	FMK08	FPK06	FPK08	MMK06	MMK08	AT
SSLS 0000S	Solar-Aussenrollläden, <b>Aluminium</b>	1710.-	1820.-	1710.-	1792.-	1756.-	1857.-	1710.-	1764.-	8/15 <sup>5</sup>
	SSSS 0000S Solar-Hitzeschutz-Markisetten Verdunkelung, <b>Aluminium</b>	1214.-	1292.-	1214.-	1272.-	1246.-	1318.-	1214.-	1252.-	6/15 <sup>3</sup>
	MSLS 5060S Solar-Hitzeschutz-Markisetten Tageslicht, <b>Aluminium</b>	1018.-	1084.-	1018.-	1068.-	1046.-	1106.-	1018.-	1052.-	6/8/15 <sup>6</sup>
ZOZ 246	Solarregler <sup>7</sup>	57.-	57.-	57.-	57.-	57.-	57.-	57.-	57.-	6

Alle Preise exkl. MWST



## Dachneigungsbereich

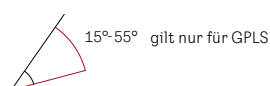
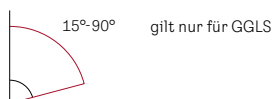

## Rahmenmaterial



## Verglasungen

Verglasungsart	Thermo 2 GGLS	Thermo 2 GPLS
<b>U-Wert Fenster</b> $U_{w,W}/(m^2K)^8$	<b>1,0</b>	<b>1,1</b>
U-Wert Scheibe $U_g W/(m^2K)$	0,6	0,6
g-Wert	0,44	0,44
<b>Luftschalldämmung</b> $R_w (C;C_{125})$ dB	<b>36 (-1;-5)</b>	<b>36 (-1;-5)</b>
Lichttransmissionsgrad $\tau_v$ / $U_v$ -Transmissionsgrad $\tau_{uv}$	0,62/ 0,05	0,62/ 0,05
<b>Luftdurchlässigkeit</b> Klasse	<b>4</b>	<b>4</b>
☁ Anti-Regen- Geräusch-Effekt	✓	✓
☀ Natürlicher Reinigungs-Effekt	✓	✓
💧 Anti-Tau-Effekt	✓	✓

**fett = Fenster als Ganzes**, mager = Scheibe allein  
Erläuterungen der technischen Werte, siehe Seite 282  
Informationen zu Schalldämmwerten, siehe Seite 283  
Details zu den Standard-Verglasungen und zu weiteren  
Verglasungen für spezielle Anforderungen finden Sie auf  
Seite 20 – 21

## Bestellhinweis

Für die Lichtlösung 2-IN-1 bestellen Sie einfach das Fensterelement und den zugehörigen Eindeckrahmen, Aluminium z.B.:

Anzahl	Produkt	Bezeichnung
1x	GGLS FFK08 2066	Fensterelement
+ 1x	EDWS FFK08 2000	Eindeckrahmen

## Hinweis

- **NEU:** Für alle integrierten Elektrokomponenten des Fensters gilt eine erhöhte Garantie von 5 Jahren. Für das Dachfenster gilt weiterhin 10 Jahre
- GGLS Solarfenster in den Grössen FFK06 – FPK08 (auch nachträglich automatisiert mit Solar-Nachrüst-Set) benötigen für Kombinationen mit SSSL, SSSS oder MSLS jeweils zusätzlich einen Solarregler ZOZ 246

## Einbau-Tipp

Mit der VELUX Hebevorrichtung wird der Einbau der Lichtlösung 2-IN-1 besonders leicht. Mehr Infos auf Seite 103

## VELUX Hitzeschutz-Lösungen

Die ganze Vielfalt des Hitzeschutzprogramms verfügbar für die Lichtlösung 2-IN-1 – ganz nach dem individuellen Hitzeschutzbedarf. Die Hitzeschutz-Pakete bestehen aus jeweils 2 Aussenrollläden/Markisetten Solar und Funk-Wandtastern.

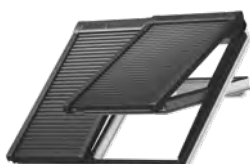

### VELUX Aussenrollladen (SSLS)

- Rundum-Schutz
- Besonders effektive Hitzereduktion und optimale Verdunkelung zu jeder Tageszeit
- Erhöhte Wärmedämmung und zusätzlicher Sicht- und Lärmschutz
- Wetterbeständige Lamellen



### VELUX Hitzeschutz-Markisetten Verdunkelung (SSSS)

- Effektiver Hitzeschutz kombiniert mit optimaler Verdunkelung
- Wetterbeständiges, anthrazitfarbenes Gewebe mit Verdunkelungseffekt



### VELUX Hitzeschutz-Markisetten Tageslicht (MSLS)

- Effektiver Hitzeschutz bei gleichzeitiger Sicht nach draussen
- Wetterbeständiges, lichtdurchlässiges Gewebe

<sup>1</sup> Die Grössen MMK06 und MMK08 haben eine Lieferzeit von 6 AT, die Grösse FFK06 hat eine Lieferzeit von 10 AT

<sup>2</sup> Die Grösse MMK08 hat eine Lieferzeit von 6 AT

<sup>3</sup> Die Grössen FMK08 und FPK08 haben eine Lieferzeit von 15 AT

<sup>4</sup> Die Grössen FMK06, FMK08, FPK06 und FPK08 haben eine Lieferzeit von 15 AT

<sup>5</sup> Die Grössen FMK08, FPK08 und MMK08 haben eine Lieferzeit von 15 AT

<sup>6</sup> Die Grösse FFK08 hat eine Lieferzeit von 6 AT, die Grössen FFK06, FPK06 und FPK08 haben eine Lieferzeit von 8 AT

<sup>7</sup> Für die Montage von SSSL, SSSS oder MSLS auf GGLS Solar in den Grössen FFK06 – FPK08 ist ein Solarregler ZOZ 246 separat zu bestellen

<sup>8</sup> Fenster ohne VELUX Wärmedämmrahmen BDx

# Lichtlösung 3-IN-1

Mehr Licht, Luft und Ausblick durch 3 Fenster, die so einfach einzubauen sind wie 1 Fenster



## Produktvorteile

- Lichtlösung 3-IN-1 sorgt für viel Helligkeit und Tageslicht im Raum
- Viel Ausblick durch die Kombination von 3 Fensterflügeln
- Einfacher und schneller Einbau: 3 Fenster lassen sich so einfach wie 1 Fenster einbauen
- Neben dem mittleren, festverglasteten Fensterflügel, können die beiden äusseren Flügel unabhängig voneinander geöffnet werden
- Ausführungen:
  - GGLS Schwingflügel manuell bedienbar durch Griffleiste oben
  - GGLS solarbetrieben inkl. Regensensor und 2 Wandtaster
  - GPLS Klappflügel manuell bedienbar durch Öffnungsriff unten
- EDWS für profilierte Bedachungsmaterialien bis 12 cm Profilhöhe
- EDLS für flache Bedachungsmaterialien bis 1,6 cm (2x 0,8 cm) Profilhöhe

## Kombinierbar mit

Kombinierbar mit	Seite
Intelligente Steuerungen für GGLS Solar	35
Solar-Aussenrollläden SSLS	169
Solar-Hitzeschutz-Markisetten SSSS oder MSLS	171
Sonnenschutz (FK06/FK08) Solar oder manuell	194

Größenbezeichnung der Fenster  
Blendrahmenausmassen der Fenster in cm

**FFKF06** 188x118 **FFKF08** 188x140

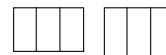

### Fensterelemente

	GGLS 2066	Manuell Thermo 2 Schwingflügel Fenster, <b>Aluminium</b>	1975.-	2157.-	6
	GGLS 2166	Manuell Thermo 2, Schwingflügel Fenster, <b>Kupfer</b>	2323.-	2538.-	15
	GGLS 206630	Solar Thermo 2, Schwingflügel Fenster, <b>Aluminium</b>	3517.-	3699.-	15
	GGLS 216630	Solar Thermo 2, Schwingflügel Fenster, <b>Kupfer</b>	3865.-	4080.-	15
	GPLS 2066	Manuell Thermo 2, Klappflügel Fenster, <b>Aluminium</b>	2641.-	2823.-	6
	GPLS 2166	Manuell Thermo 2, Klappflügel Fenster, <b>Kupfer</b>	2989.-	3204.-	15

### Kombi-Eindeckrahmen/Dämm- und Anschlussprodukte (Standard-Einbauhöhe)

EDWS 2000	Profilierte Bedachungsmaterialien, inkl. Wärmedämmrahmen-Set BDx, <b>Aluminium</b>	509.-	536.-	6
EDWS 2100	Profilierte Bedachungsmaterialien, inkl. Wärmedämmrahmen-Set BDx, <b>Kupfer</b>	909.-	957.-	15
EDLS 2000	Flache Bedachungsmaterialien, inkl. Wärmedämmrahmen-Set BDx, <b>Aluminium</b>	509.-	536.-	6
EDLS 2100	Flache Bedachungsmaterialien, inkl. Wärmedämmrahmen-Set BDx, <b>Kupfer</b>	909.-	957.-	15
BBX 0000	VELUX Dampfbremse	47.-	47.-	6

### Hitzeschutz-Lösungen

SSLS 0000S	Solar-Aussenrollläden, <b>Aluminium</b>	2565.-	2730.-	8	
	SSSS 0000S	Solar-Hitzeschutz-Markisetten Verdunkelung, <b>Aluminium</b>	1821.-	1938.-	5
	MSLS 5060S	Solar-Hitzeschutz-Markisetten Tageslicht, <b>Aluminium</b>	1527.-	1626.-	5
	ZOZ 246	Solarregler <sup>1</sup> (Einzelpreis)	57.-	57.-	5
	ZOZ 251	Kupferprofile für Montage von Solar-Aussenrollläden und -Markisetten auf 3-IN-1, <b>Kupfer</b>	88.-	91.-	6

Alle Preise exkl. MWST

## Dachneigungsbereich

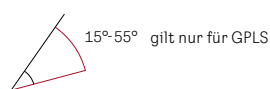
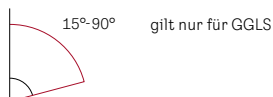

## Rahmenmaterial



## Verglasungen

	Thermo 2 GGLS	Thermo 2 GPLS
Verglasungsart	3-fach	3-fach
<b>U-Wert Fenster</b> $U_w W / (m^2 K)^2$	<b>1,1/1,0<sup>3</sup></b>	<b>1,2/1,1<sup>4</sup></b>
U-Wert Scheibe $U_g W / (m^2 K)$	0,6	0,6
g-Wert	0,51	0,51
<b>Luftschalldämmung</b> $R_w (C; C_{tr})$ dB	<b>36 (-1;-5)</b>	<b>36 (-1;-5)</b>
Lichttransmissionsgrad $\tau_v$ / $U_v$ -Transmissionsgrad $\tau_{uv}$	0,71/ 0,05	0,71/ 0,05
<b>Luftdurchlässigkeit</b> Klasse	<b>4</b>	<b>4</b>
☁ Anti-Regen- Geräusch-Effekt	✓	✓
🧼 Natürlicher Reinigungs-Effekt	✓	✓
💧 Anti-Tau-Effekt	✓	✓

**fett = Fenster als Ganzes**, mager = Scheibe allein  
Erläuterungen der technischen Werte, siehe Seite 282  
Informationen zu Schalldämmwerten, siehe Seite 283  
Details zu den Standard-Verglasungen und zu weiteren  
Verglasungen für spezielle Anforderungen finden Sie auf  
Seite 20 – 21

## Bestellhinweis

Für die Lichtlösung 3-IN-1 bestellen Sie einfach das Fensterelement und den zugehörigen Eindeckrahmen, Kupfer z. B.:

Anzahl	Produkt	Bezeichnung
1x	GGLS FFKF08 2166	Fensterelement
+ 1x	EDWS FFKF08 2100	Eindeckrahmen

## Hinweise

- **NEU:** Für alle integrierten Elektrokomponenten des Fensters gilt eine erhöhte Garantie von 5 Jahren. Für das Dachfenster gilt weiterhin 10 Jahre
- GGLS Solarfenster (auch nachträglich automatisiert mit Solar-Nachrüst-Set) benötigen für Kombinationen mit SSSL, SSSS oder MSLS jeweils zusätzlich einen Solarregler ZOZ 246 pro Fenstermotor
- SSSL, SSSS und MSLS sind nur kombinierbar mit Lichtlösung 3-IN-1 mit der Grössenbezeichnung FFKF06 bzw. FFKF08. Nicht kombinierbar mit WK06
- Für die Montage von SSSL, SSSS oder MSLS auf 3-IN-1 in Kupfer ist zusätzlich ein Set Kupferprofile ZOZ 251 zu bestellen

## VELUX Hitzeschutz-Lösungen

Die ganze Vielfalt des Hitzeschutzprogramms verfügbar für die Lichtlösung 3-IN-1 – ganz nach dem individuellen Hitzeschutzbedarf. Die Hitzeschutz-Pakete bestehen aus jeweils 3 Aussenrollläden/Markisetten Solar und Funk-Wandtastern.



### VELUX Aussenrollläden (SSSL)

- Rundum-Schutz
- Besonders effektive Hitzereduktion und optimale Verdunkelung zu jeder Tageszeit
- Erhöhte Wärmedämmung und zusätzlicher Sicht- und Lärmschutz
- Wetterbeständige Lamellen



### VELUX Hitzeschutz-Markisetten Verdunkelung (SSSS)

- Effektiver Hitzeschutz kombiniert mit optimaler Verdunkelung
- Wetterbeständiges, anthrazitfarbenes Gewebe mit Verdunkelungseffekt



### VELUX Hitzeschutz-Markisetten Tageslicht (MSLS)

- Effektiver Hitzeschutz bei gleichzeitiger Sicht nach draussen
- Wetterbeständiges, lichtdurchlässiges Gewebe

<sup>1</sup> Es sind jeweils 2 Solarregler ZOZ 246 für die Montage von Solar-Hitzeschutz auf 1x GGLS Solar zu bestellen

<sup>2</sup> Fenster ohne VELUX Wärmedämmrahmen BDX

<sup>3</sup> FFKF06: 1,1/FFKF08; 1,0

<sup>4</sup> FFKF06: 1,2/FFKF08; 1,1

# Lichtlösung LICHTBAND für Dächer mit durchgehender Dachschräge

Bodentiefe Dachfenster für besseren Ausblick und mehr Lichtfläche vom Boden bis fast zur Decke



## Produktvorteile

- Kombination von einem Fenster mit festverglastem Zusatzelement für mehr Lichteinfall und Ausblick
- Fast durchgehende Glasflächen durch schmale Übergänge. Dachfenster und Zusatzelement werden direkt Blendrahmen an Blendrahmen miteinander verbunden.
- Einfacher Einbau
- Passende VELUX Innenverkleidung auf Seite 157
- Serienmässig vorbereitet für den leichten Einbau von VELUX Hitze- und Sonnenschutzprodukten
- **Auch mit anderen Fenstertypen (z.B. Holz- oder Schwingflügel-fenster) und Eindeckrahmen-Ausführungen (Aluminium, Titanzink) erhältlich**

## Kombinierbar mit

Kombinierbar mit	Seite
Elektro-Aussenrollläden SMG	169
Solar-Hitzeschutz-Markisetten	
Verdunkelung SSI oder Tageslicht MSI	171, 172
Hitzeschutz-Markisetten manuell MHL und MAG	172
Sonnenschutz	194
Insektenschutzrollos	210

## Beispiel: GPU + GIU (Thermo 2 Plus)

Größenbezeichnung der Fenster  
Blendrahmenseitenmasse der Fenster in cm

CK02 55x78   CK04 55x98   CK06 55x118   FK04 66x98   FK06 66x118   FK08 66x140   MK04 78x98   MK06 78x118   MK08 78x140   MK10 78x160



### Fensterelement oben

GPU 0186	Thermo 2 Plus, Klappflügel-fenster, Kupfer									
					1520.-	1667.-	1463.-	1576.-	1689.-	1893.-

### Fensterelement oben: Eindeckrahmen/BDX (Standard-Einbauhöhe)

EDW 2100	Profilierte Bedachungsmaterialien, inkl. Wärmedämmrahmen-Set BDX, Kupfer									
					320.-	343.-	329.-	343.-	366.-	392.-

### Fensterelement unten

GIU 0166	Thermo 2, festverglastes Zusatzelement, Kupfer				FK34	FK34	MK34	MK34	MK34	MK34
					862.-	862.-	982.-	982.-	982.-	982.-

### Fensterelement unten: Eindeckrahmen/BDX (Standard-Einbauhöhe)

ETW 2100	Profilierte Bedachungsmaterialien, inkl. Wärmedämmrahmen-Set BDX, Kupfer				WK34	WK34	WK34	WK34	WK34	WK34
					200.-	200.-	200.-	200.-	200.-	200.-

### Gesamtpreis LICHTBAND Thermo 2 Plus, 0186

2902.-   3072.-   2974.-   3101.-   3237.-   3467.-

## Dachneigungsbereich

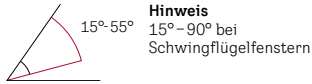

## Rahmenmaterial



Kunststoff weiss  
(Polyurethan-Oberfläche mit Holzkern)



Holz weiss lackiert



Holz klar lackiert

## Verglasungen GPU

	Thermo 2 Plus	Thermo 1
Verglasungsart	3-fach	2-fach
<b>U-Wert Fenster</b> $U_{w,W}/(m^2K)^1$	<b>1,0</b>	<b>1,3</b>
U-Wert Scheibe $U_g W/(m^2K)$	0,6	1,0
g-Wert	0,44	0,46
<b>Luftschalldämmung</b> $R_w (C;C_{tr})$ dB	<b>37 (-2;-4)</b>	<b>35 (-1;-3)</b>
Lichttransmissionsgrad $\tau_v$ / $U_v$ -Transmissionsgrad $\tau_{uv}$	0,62 / 0,05	0,68 / 0,05
<b>Luftdurchlässigkeit</b> Klasse	<b>4<sup>2</sup></b>	<b>4<sup>2</sup></b>
☁ Anti-Regen- Geräusch-Effekt	✓	✓
☀ Natürlicher Reinigungs-Effekt	✓	
💧 Anti-Tau-Effekt	✓	

**fett = Fenster als Ganzes**, mager = Scheibe allein

Erläuterungen der technischen Werte, siehe Seite 282  
Informationen zu Schalldämmwerten, siehe Seite 283  
Details zu den Standard-Verglasungen und zu weiteren  
Verglasungen für spezielle Anforderungen finden Sie auf  
Seite 20 – 21

## Verglasungen GIU

	Thermo 2	Thermo 1
Verglasungsart	3-fach	2-fach
<b>U-Wert Fenster</b> $U_{w,W}/(m^2K)^1$	<b>1,0</b>	<b>1,3</b>
U-Wert Scheibe $U_g W/(m^2K)$	0,6	1,0
g-Wert	0,44	0,46
<b>Luftschalldämmung</b> $R_w (C;C_{tr})$ dB	<b>37 (-2;-4)</b>	<b>35 (-1;-3)</b>
Lichttransmissionsgrad $\tau_v$ / $U_v$ -Transmissionsgrad $\tau_{uv}$	0,62 / 0,05	0,68 / 0,05
<b>Luftdurchlässigkeit</b> Klasse	<b>4</b>	<b>4</b>
☁ Anti-Regen- Geräusch-Effekt	✓	✓
☀ Natürlicher Reinigungs-Effekt	✓	
💧 Anti-Tau-Effekt	✓	

**fett = Fenster als Ganzes**, mager = Scheibe allein

Erläuterungen der technischen Werte, siehe Seite 282  
Informationen zu Schalldämmwerten, siehe Seite 283  
Details zu den Standard-Verglasungen und zu weiteren  
Verglasungen für spezielle Anforderungen finden Sie auf  
Seite 20 – 21

## Bestellhinweis

Die Lichtlösung LICHTBAND besteht aus  
1 Dachfenster oben und 1 Zusatzelement  
unten.

Bestellbeispiel für:

- Klappflügel Fenster Kunststoff
- Grösse MK06
- Thermo 2 Plus-Verglasung
- Eindeckrahmen für profilierte  
Bedachungsmaterialien

Anzahl	Produkt	Bezeichnung
1x	GPU MK06 0186	Dachfenster für oben
+ 1x	EDW MK06 2100	Eindeckrahmen inkl. BDX
+ 1x	GIU MK34 0166	Zusatzelement für unten
+ 1x	ETW WK34 2100	Eindeckrahmen Erweiterung für GIU inkl. BDX

## Hinweis

- Bei Kombinationen Lichtlösung  
LICHTBAND mit Elektrofenster GPU  
sind nur die Markisetten SSI bzw. MSI  
(zzgl. ZOZ 229S) kompatibel

<sup>1</sup> Fenster ohne VELUX Wärmedämmrahmen BDX  
<sup>2</sup> GPU in der Grösse PK10: Luftdurchlässigkeitsklasse 3  
<sup>3</sup> Die Grössen MK10, PK06, PK08, SK08 und SK10  
haben eine Lieferzeit von 10 AT

PK06 94x118	PK08 94x140	PK10 94x160	SK06 114x118	SK08 114x140	SK10 114x160	UK04 134x98	UK08 134x140	UK10 134x160	🕒 AT
1644.-	1915.-	2085.-	1870.-	2028.-	2198.-		2243.-		2/10 <sup>3</sup>
376.-	392.-	415.-	405.-	415.-	432.-		461.-		2/10 <sup>3</sup>
<b>PK34</b>	<b>PK34</b>	<b>PK34</b>	<b>SK34</b>	<b>SK34</b>	<b>SK34</b>		<b>UK34</b>		
1113.-	1113.-	1113.-	1223.-	1223.-	1223.-		1332.-		10
<b>WK34</b>	<b>WK34</b>	<b>WK34</b>	<b>WK34</b>	<b>WK34</b>	<b>WK34</b>		<b>WK34</b>		
200.-	200.-	200.-	200.-	200.-	200.-		200.-		15
3333.-	3620.-	3813.-	3698.-	3866.-	4053.-		4236.-		15

Alle Preise exkl. MWST

# Lichtlösung LICHTBAND (Fensterpakete) für Dächer mit durchgehender Dachschräge

Bodentiefe Dachfenster für besseren Ausblick und mehr Lichtfläche vom Boden bis fast zur Decke



## Produktvorteile

- Kombination von einem Fenster mit festverglastem Zusatzelement für mehr Lichteinfall und Ausblick
- Fast durchgehende Glasflächen durch schmale Übergänge. Dachfenster und Zusatzelement werden direkt Blendrahmen an Blendrahmen miteinander verbunden
- Einfacher Einbau
- Passende VELUX Innenverkleidung auf Seite 157
- Serienmässig vorbereitet für den leichten Einbau von VELUX Hitze- und Sonnenschutzprodukten
- **Auch mit anderen Fenstertypen (z.B. Holz- oder Schwingflügel-fenster) und Eindeckrahmen-Ausführungen (Aluminium) erhältlich [velux.ch/profi/lichtband](http://velux.ch/profi/lichtband)**

## Kombinierbar mit

Kombinierbar mit	Seite
Elektro-Aussenrollläden SMG	169
Solar-Hitzeschutz-Markisetten	
Verdunkelung SSI oder Tageslicht MSI	171, 172
Hitzeschutz-Markisetten manuell MHL und MAG	172
Sonnenschutz	194
Insektenschutzrollos	210

## Beispiel: Paket GPU + GIU (Thermo 2)

Größenbezeichnung der Fenster  
Blendrahmenausmassen der Fenster in cm

**CK02** 55x78   **CK04** 55x98   **CK06** 55x118   **FK04** 66x98   **FK06** 66x118   **FK08** 66x140   **MK04** 78x98   **MK06** 78x118   **MK08** 78x140   **MK10** 78x160



### Fensterpakete

GPU S11004	Fensterpaket GPU+GIU, Thermo 2, Klappflügel Fenster, Kupfer	2182.-	2329.-	2245.-	2358.-	2471.-	2675.-
Preisvorteil im Vergleich zum Einzelkauf		200.-	200.-	200.-	200.-	200.-	200.-

### Fensterelement oben: Eindeckrahmen/BDX (nicht im Fensterpaket enthalten)

EDW 2100	Profilierte Bedachungsmaterialien, inkl. Wärmedämmrahmen-Set BDX, Kupfer	320.-	343.-	329.-	343.-	366.-	392.-
----------	--	-------	-------	-------	-------	-------	-------

### Fensterelement unten: Eindeckrahmen/BDX (nicht im Fensterpaket enthalten)

ETW 2100	Profilierte Bedachungsmaterialien, inkl. Wärmedämmrahmen-Set BDX, Kupfer	200.-	200.-	200.-	200.-	200.-	200.-
----------	--	-------	-------	-------	-------	-------	-------

### Gesamtpreis LICHTBAND Thermo 2, S11004

2702.-   2872.-   2774.-   2901.-   3037.-   3267.-

### Dachneigungsbereich

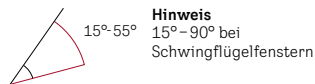

### Rahmenmaterial



### Verglasungen

	Thermo 2	Thermo 1
Verglasungsart	3-fach	2-fach
<b>U-Wert Fenster</b> $U_w W / (m^2K)^1$	<b>1,0</b>	<b>1,3</b>
U-Wert Scheibe $U_g W / (m^2K)$	0,6	1,0
g-Wert	0,44	0,46
<b>Luftschalldämmung</b> $R_w (C;C_v)$ dB	<b>37 (-2;-4)</b>	<b>35 (-1;-3)</b>
Lichttransmissionsgrad $\tau_v$ / $U_v$ -Transmissionsgrad $\tau_{uv}$	0,62/ 0,05	0,68/ 0,05
<b>Luftdurchlässigkeit</b> Klasse	<b>4<sup>2</sup></b>	<b>4<sup>2</sup></b>
☁ Anti-Regen- Geräusch-Effekt	✓	✓
☼ Natürlicher Reinigungs-Effekt	✓	
💧 Anti-Tau-Effekt	✓	

**fett = Fenster als Ganzes**, mager = Scheibe allein  
 Erläuterungen der technischen Werte, siehe Seite 282  
 Informationen zu Schalldämmwerten, siehe Seite 283  
 Details zu den Standard-Verglasungen und zu weiteren  
 Verglasungen für spezielle Anforderungen finden Sie auf  
 Seite 20 - 21

### Bestellhinweis

Die Lichtlösung LICHTBAND besteht aus 1 Dachfenster oben und 1 Zusatzelement unten.

Bestellbeispiel für:

- Klappflügel Fenster Kunststoff
- Grösse MK08
- Thermo 2-Verglasung
- Eindeckrahmen für profilierte Bedachungsmaterialien

Anzahl	Produkt	Bezeichnung
1x	GPU MK08 S11004	Dachfenster und Untenelement
+ 1x	EDW MK08 2100	Eindeckrahmen inkl. Wärmedämmrahmen-Set
+ 1x	ETW WK34 2100	Eindeckrahmen-Verlängerungsteile inkl. Wärmedämmrahmen-Set für das unten liegende Fenster

### Hinweis



Auch in anderen Ausfertigungen lieferbar:  
 Für mehr Informationen QR-Code scannen oder online gehen:  
[velux.ch/profi/lichtband](http://velux.ch/profi/lichtband)

PK06	PK08	PK10	SK06	SK08	SK10	UK04	UK08	UK10	🕒
94x118	94x140	94x160	114x118	114x140	114x160	134x98	134x140	134x160	AT

2557.-	2828.-	2998.-	2893.-	3051.-	3221.-		3375.-		10
200.-	200.-	200.-	200.-	200.-	200.-		200.-		

376.-	392.-	415.-	405.-	415.-	432.-		461.-		2/10 <sup>3</sup>
-------	-------	-------	-------	-------	-------	--	-------	--	-------------------

WK34	WK34	WK34	WK34	WK34	WK34	WK34	WK34		
200.-	200.-	200.-	200.-	200.-	200.-	200.-	200.-		15
3133.-	3420.-	3613.-	3498.-	3666.-	3853.-		4036.-		15

Alle Preise exkl. MWST

<sup>1</sup> Fenster ohne VELUX Wärmedämmrahmen BDx  
<sup>2</sup> GPU in der Grösse PK10: Luftdurchlässigkeitsklasse 3  
<sup>3</sup> Die Grössen MK10, PK06, PK08, SK08 und SK10 haben eine Lieferzeit von 10 AT

# LICHTBAND WAND für Dächer mit Kniewand

Bodentiefe Fenster für besseren Ausblick und mehr Lichtfläche vom Boden bis fast zur Decke



## Produktvorteile

- Kombination von einem Fenster mit Zusatzelement (VIU: festverglast; VFE: mit Kippfunktion) für mehr Lichteinfall und Ausblick
- Fast durchgehende Glasflächen durch schmale Übergänge. Dachfenster und Zusatzelement werden direkt Blendrahmen an Blendrahmen miteinander verbunden
- Die Lichtlösung kann auch bei durchgehend geneigten Dächern eingesetzt werden. Dadurch entsteht ein reizvoller Dacheinschnitt
- Serienmässig vorbereitet für den leichten Einbau von VELUX Hitze- und Sonnenschutzprodukten
- **Auch mit anderen Fenstertypen (z. B. Holz- oder Schwingflügel-fenster) und Eindeckrahmen-Ausführungen (Aluminium, Titanzink) erhältlich**

## Kombinierbar mit

	Seite
Aussenrollläden für Obenelement	169
Hitzeschutz-Markisetten für Obenelement	171
Sonnenschutz	194
Insektenschutzrollos	210

## Beispiel: Paket GPU + VIU (Thermo 2 Plus)

Größenbezeichnung der Fenster  
Blendrahmenausmassen der Fenster in cm

CK02 55x78    CK04 55x98    CK06 55x118    FK04 66x98    FK06 66x118    FK08 66x140    MK04 78x98    MK06 78x118    MK08 78x140    MK10 78x160



### Fensterelement oben

GPU	GPU 0186	Thermo 2 Plus, Klappflügel-fenster, Kupfer	CK02	CK04	CK06	FK04	FK06	FK08	MK04	MK06	MK08	MK10
									1463.-	1576.-	1689.-	1893.-

### Fensterelement unten

VIU	VIU 0166	Thermo 2, festverglastes Zusatzelement, Kupfer	CK02	CK04	CK06	FK04	FK06	FK08	MK04	MK06	MK08	MK10
									1004.-	1004.-	1004.-	1004.-

### Eindeckrahmen/Dämm- und Anschlussprodukte (Standard-Einbauhöhe)

EFW	EFW 0112	Profilierte Bedachungsmaterialien, Kupfer	CK02	CK04	CK06	FK04	FK06	FK08	MK04	MK06	MK08	MK10
									360.-	374.-	400.-	428.-
BDX	BDX 2000	Wärmedämmrahmen-Set für einzelne Fenster							97.-	101.-	106.-	109.-

### Gesamtpreis LICHTBAND WAND Thermo 2 Plus, 0186

2924.-    3055.-    3199.-    3434.-



## Dachneigungsbereich

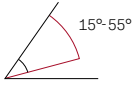

**Hinweis**  
15° – 55° für das obere Fenster  
(Eindeckrahmen EFJ/EFN: 20° – 55°);  
90° für das Wand-Element

## Rahmenmaterial



Kunststoff  
weiss  
(Polyurethan-Ober-  
fläche mit Holzkern)



Holz  
weiss lackiert



Holz  
klar lackiert

## Verglasungen GPU

	Thermo 2 Plus	Thermo 1
Verglasungsart	3-fach	2-fach
<b>U-Wert Fenster</b> $U_{w,W}/(m^2K)^1$	<b>1,0</b>	<b>1,3</b>
U-Wert Scheibe $U_g W/(m^2K)$	0,6	1,0
g-Wert	0,44	0,46
<b>Luftschalldämmung</b> $R_w (C;C_w)$ dB	<b>37 (-2;-4)</b>	<b>35 (-1;-3)</b>
Lichttransmissionsgrad $\tau_v$ / $U_v$ -Transmissionsgrad $\tau_{uv}$	0,62/ 0,05	0,68/ 0,05
<b>Luftdurchlässigkeit</b> Klasse	<b>4<sup>2</sup></b>	<b>4<sup>2</sup></b>
☁ Anti-Regen- Geräusch-Effekt	✓	✓
☀ Natürlicher Reinigungs-Effekt	✓	
💧 Anti-Tau-Effekt	✓	

**fett = Fenster als Ganzes**, mager = Scheibe allein  
Erläuterungen der technischen Werte, siehe Seite 282  
Informationen zu Schalldämmwerten, siehe Seite 283  
Details zu den Standard-Verglasungen und zu weiteren  
Verglasungen für spezielle Anforderungen finden Sie auf  
Seite 20 – 21

## Verglasungen VIU

	Thermo 2	Thermo 1
Verglasungsart	3-fach	2-fach
<b>U-Wert Fenster</b> $U_{w,W}/(m^2K)$	<b>1,0</b>	<b>1,3</b>
U-Wert Scheibe $U_g W/(m^2K)$	0,6	1,0
g-Wert	0,44	0,46
<b>Luftschalldämmung</b> $R_w (C;C_w)$ dB	<b>37 (-2;-4)</b>	<b>35 (-1;-3)</b>
Lichttransmissionsgrad $\tau_v$ / $U_v$ -Transmissionsgrad $\tau_{uv}$	0,62/ 0,05	0,68/ 0,05
<b>Luftdurchlässigkeit</b> Klasse	<b>4</b>	<b>4</b>
☁ Anti-Regen- Geräusch-Effekt	✓	✓
☀ Natürlicher Reinigungs-Effekt	✓	
💧 Anti-Tau-Effekt	✓	

**fett = Fenster als Ganzes**, mager = Scheibe allein  
Erläuterungen der technischen Werte, siehe Seite 282  
Informationen zu Schalldämmwerten, siehe Seite 283  
Details zu den Standard-Verglasungen und zu weiteren  
Verglasungen für spezielle Anforderungen finden Sie auf  
Seite 20 – 21

## Bestellhinweis

Die Lichtlösung LICHTBAND WAND  
besteht aus 1 Dachfenster oben und  
1 Zusatzelement unten.

Bestellbeispiel für:

- Klappflügel Fenster Kunststoff
- Grösse MK08
- Thermo 2 Plus-Verglasung
- Eindeckrahmen für profilierte  
Bedachungsmaterialien

Anzahl	Produkt	Bezeichnung
1x	GPU MK08 0186	Dachfenster für oben
+ 1x	VIU MK35 0166	Zusatzelement für unten
+ 1x	EFW MK08 0112	Eindeckrahmen
+ 1x	BDX MK08 2000	Wärmedämmrahmen-Set für oben liegendes Fenster

## Hinweis

- Der Eindeckrahmen zu EFW entspricht  
dem Einzel-Eindeckrahmen EDW, jedoch  
mit zusätzlichen Verblechungen zum  
perfekten Dach-/Fassaden-Abschluss.  
Der Anschluss für das Zusatzelement  
VIU/VFE in die Fassade erfolgt bauseits.

<sup>1</sup> Fenster ohne VELUX Wärmedämmrahmen BDX

<sup>2</sup> GPU in der Grösse PK10: Luftdurchlässigkeitsklasse 3

<sup>3</sup> Die Grössen MK10, PK06, PK08, SK08 und SK10  
haben eine Lieferzeit von 6 AT

<sup>4</sup> Die Grössen MK10, PK06, PK08, SK08 und SK10 haben  
eine Lieferzeit von 10 AT

Alle Preise exkl. MWST

PK06	PK08	PK10	SK06	SK08	SK10	UK04	UK08	UK10	⌚
94x118	94x140	94x160	114x118	114x140	114x160	134x98	134x140	134x160	AT

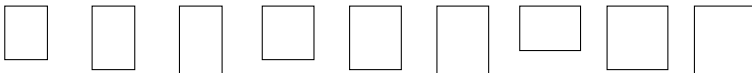

1644.-	1915.-	2085.-	1870.-	2028.-	2198.-		2243.-		2/10 <sup>4</sup>
<b>PK35</b>	<b>PK35</b>	<b>PK35</b>	<b>SK35</b>	<b>SK35</b>	<b>SK35</b>		<b>UK35</b>		
1135.-	1135.-	1135.-	1244.-	1244.-	1244.-		1354.-		10
<b>PK06</b>	<b>PK08</b>	<b>PK10</b>	<b>SK06</b>	<b>SK08</b>	<b>SK10</b>		<b>UK08</b>		
410.-	428.-	454.-	443.-	454.-	472.-		504.-		6
106.-	109.-	114.-	110.-	114.-	120.-		119.-		2/6 <sup>3</sup>
3295.-	3587.-	3788.-	3667.-	3840.-	4034.-		4220.-		10

Alle Preise exkl. MWST

# Lichtlösung TANDEM

Viel Tageslicht durch die Positionierung von Dachfenstern übereinander



## Produktvorteile

- Kombination von 2 Fenstern übereinander mit mindestens 10 cm Blendrahmen-Abstand, für Kombinationen mit Aussenrollläden oder Hitzeschutz-Markisetten mindestens 25 cm
- Schafft ein freies, offenes Wohnenerlebnis mit viel Tageslicht und Ausblick sowie beste Voraussetzungen für eine optimale Lüftung
- Serienmässig vorbereitet für den leichten Einbau von VELUX Hitze- und Sonnenschutzprodukten
- Auch mit anderen Fenstertypen (z. B. Holzfenster) und Eindeckrahmen-Ausführungen (Aluminium, Titanzink) erhältlich
- Es können auch Fenster mit unterschiedlichen Längen kombiniert werden.

## Kombinierbar mit

Kombinierbar mit	Seite
Intelligenten Steuerungen	35
Aussenrollläden	169
Hitzeschutz-Markisetten	171
Sonnenschutz	194
Insektenschutzrollos	210

## Beispiel: GGU Elektro + GPU (Thermo 2 Plus)

Grössenbezeichnung der Fenster	CK02	CK04	CK06	FK04	FK06	FK08	MK04	MK06	MK08	MK10	
Blendrahmenausenmasse der Fenster in cm	55x78	55x98	55x118	66x98	66x118	66x140	78x98	78x118	78x140	78x160	
<b>Fensterelement oben</b>											
	GGU 018621	Elektro, Thermo 2 Plus, Schwingflügel Fenster, mit Steuersystem, Motor, Regensensor, <b>Kupfer</b>									
		1551.-	1596.-	1765.-	1686.-	1777.-	1924.-	1720.-	1833.-	1946.-	2150.-
<b>Fensterelement unten</b>											
	GPU 0186	Thermo 2 Plus, Klappflügel Fenster, <b>Kupfer</b>									
		2	1339.-	1508.-	2	1520.-	1667.-	1463.-	1576.-	1689.-	1893.-
<b>Eindeckrahmen/BDX (Standard-Einbauhöhe)</b>											
	EDW 2100	Profilierte Bedachungsmaterialien, inkl. Wärmedämmrahmen-Set BDX, <b>Kupfer</b>									
		280.-	290.-	306.-	300.-	320.-	343.-	329.-	343.-	366.-	392.-
	EKW 2107M	Profilierte Bedachungsmaterialien, inkl. Wärmedämmrahmen-Set BDX, <b>Kupfer</b>									
		322.-	333.-	352.-	345.-	368.-	394.-	379.-	394.-	421.-	451.-
<b>Für _ Buchstabe der gewünschten Blendrahmenabstände übereinander (E, J) angeben.</b>											
<b>E = 10 cm, J = 25 cm</b>											
<b>Gesamtpreis TANDEM Thermo 2 Plus, 018621/0186</b>		3558.-	3931.-		3985.-	4328.-	3891.-	4146.-	4422.-	4886.-	

### Dachneigungsbereich

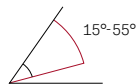

**Hinweis**  
15°-90° bei ausschliesslich Schwingflügel Fenstern

### Rahmenmaterial



Kunststoff weiss  
(Polyurethan-Oberfläche mit Holzkern)



Holz weiss lackiert



Holz klar lackiert

### Verglasungen

	Thermo 2 Plus	Thermo 1
Verglasungsart	3-fach	2-fach
<b>U-Wert Fenster</b> $U_{w,W}/(m^2K)^6$	<b>1,0</b>	<b>1,3</b>
U-Wert Scheibe $U_g W/(m^2K)$	0,6	1,0
g-Wert	0,44	0,46
<b>Luftschalldämmung</b> $R_w (C;C_w)$ dB	<b>37 (-2;-4)</b>	<b>35 (-1;-3)</b>
Lichttransmissionsgrad $\tau_v$ / $U_v$ -Transmissionsgrad $\tau_{uv}$	0,62 / 0,05	0,68 / 0,05
<b>Luftdurchlässigkeit</b> Klasse	<b>4<sup>7</sup></b>	<b>4<sup>7</sup></b>
☁ Anti-Regen- Geräusch-Effekt	✓	✓
☀ Natürlicher Reinigungs-Effekt	✓	
💧 Anti-Tau-Effekt	✓	

**fett = Fenster als Ganzes**, mager = Scheibe allein  
Erläuterungen der technischen Werte, siehe Seite 282  
Informationen zu Schalldämmwerten, siehe Seite 283  
Details zu den Standard-Verglasungen und zu weiteren Verglasungen für spezielle Anforderungen finden Sie auf Seite 20 - 21

### Bestellhinweis

Die Lichtlösung TANDEM besteht aus 2 Dachfenstern übereinander.

Bestellbeispiel für:

- Elektro-Schwingflügel Fenster Kunststoff
- Klappflügel Fenster Kunststoff
- Grösse MK08
- Thermo 2 Plus-Verglasung
- Kombi-Eindeckrahmen für profilierte Bedachungsmaterialien
- Blendrahmen-Abstand 25 cm

Anzahl	Produkt	Bezeichnung
1x	GGU MK08 018621	Dachfenster für oben
+ 1x	GPU MK08 0186	Dachfenster für unten
+ 1x	EDW MK08 2100	Eindeckrahmen inkl. Wärmedämmrahmen-Set unteres Fenster
+ 1x	EKW MK08 2107MJ	Eindeckrahmen inkl. Wärmedämmrahmen-Set oberes Fenster

### Hinweis

- Für den Einbau von Hitzeschutz-Lösungen (Solar-/Elektro-Aussenrollläden oder Hitzeschutz-Markisetten) ist ein Blendrahmen-Abstand von min. 25 cm erforderlich
- Für einen möglichst freien Blick nach draussen, achten Sie bitte auf die richtige Fenstergrösse und -anordnung.

PK06 94x118	PK08 94x140	PK10 94x160	SK06 114x118	SK08 114x140	SK10 114x160	UK04 134x98	UK08 134x140	UK10 134x160	⌚ AT
1901.-	2172.-	2342.-	2127.-	2285.-	3	2229.-	2500.-	3	2/10 <sup>4</sup>
1644.-	1915.-	2085.-	1870.-	2028.-	2198.-	1	2243.-	2	2/10 <sup>5</sup>
376.-	392.-	415.-	405.-	415.-	432.-	428.-	461.-	494.-	2/10 <sup>5</sup>
432.-	451.-	477.-	466.-	477.-	496.-	493.-	531.-	568.-	10
4353.-	4930.-	5319.-	4868.-	5205.-			5735.-		6/10 <sup>5</sup>

Alle Preise exkl. MWST

<sup>1</sup> Für Grösse UK04 wählen Sie bitte eine Kombination aus Schwingflügel Fenstern GGU/GGL oder aus Schwingflügel Fenstern GGL und Klappflügel Fenstern GGL  
<sup>2</sup> Für die Grössen CK02, FK04 und UK10 wählen Sie bitte Schwingflügel Fenster  
<sup>3</sup> Dieser Artikel ist als Sonderfertigung erhältlich. Preis und Lieferzeit auf Anfrage  
<sup>4</sup> Die Grössen FK04, MK10, PK06, PK08, SK08, SK10 und UK10 haben eine Lieferzeit von 10 AT  
<sup>5</sup> Die Grössen MK10, PK06, PK08, SK08 und SK10 haben eine Lieferzeit von 10 AT  
<sup>6</sup> Fenster ohne VELUX Wärmedämmrahmen BDx  
<sup>7</sup> GGU/GPU in der Grösse PK10: Luftdurchlässigkeitsklasse 3

# Lichtlösung QUATTRO

Beeindruckende Kombination für ein freies, offenes Wohnerlebnis sowie beste Voraussetzungen für eine optimale Lüftung



## Produktvorteile

- Kombination von 4 Fenstern neben- und übereinander für viel Tageslicht und besseren Ausblick nach unten
- Für Blendrahmen-Abstände von 10 bis 16 cm nebeneinander geeignet dank flexibler Zwischenrinne (bei Standard-Einbauhöhe, rote Linie)
- Serienmässig vorbereitet für den leichten Einbau von VELUX Hitze- und Sonnenschutzprodukten
- Auch mit anderen Fenstertypen (z.B. Holzfenster) und Eindeckrahmen-Ausführungen (Aluminium, Titanzink) erhältlich
- Übereinander liegende Fenster können auch unterschiedliche Längen haben

## Kombinierbar mit

Kombinierbar mit	Seite
Intelligenten Steuerungen	35
Aussenrollläden	169
Hitzeschutz-Markisetten	171
Sonnenschutz	194

## Beispiel: GGU Elektro + GPU (Thermo 2 Plus)

Größenbezeichnung der Fenster  
Blendrahmenausensmasse der Fenster in cm

**CK02** 55x78   **CK04** 55x98   **CK06** 55x118   **FK04** 66x98   **FK06** 66x118   **FK08** 66x140   **MK04** 78x98   **MK06** 78x118   **MK08** 78x140   **MK10** 78x160

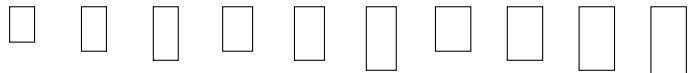

### Fensterelemente oben

GGU 018621	Elektro, Thermo 2 Plus, Schwingflügel Fenster, mit Steuersystem, Motor, Regensensor, <b>Kupfer</b>	1551.-	1596.-	1765.-	1686.-	1777.-	1924.-	1720.-	1833.-	1946.-	2150.-

### Fensterelemente unten

GPU 0186	Thermo 2 Plus, Klappflügel Fenster, <b>Kupfer</b>	2	1339.-	1508.-	2	1520.-	1667.-	1463.-	1576.-	1689.-	1893.-

### Eindeckrahmen/Dämm- und Anschlussprodukte (Standard-Einbauhöhe)

EKW 2121M	Profilierte Bedachungsmaterialien, inkl. Wärmedämmrahmen-Set BDX, <b>Kupfer</b>	644.-	667.-	705.-	690.-	735.-	788.-	758.-	788.-	841.-	902.-
EKW 2104M	Profilierte Bedachungsmaterialien, inkl. Wärmedämmrahmen-Set BDX, <b>Kupfer</b>	322.-	333.-	352.-	345.-	368.-	394.-	379.-	394.-	421.-	451.-
EKW 2106M	Profilierte Bedachungsmaterialien, inkl. Wärmedämmrahmen-Set BDX, <b>Kupfer</b>	322.-	333.-	352.-	345.-	368.-	394.-	379.-	394.-	421.-	451.-

Für \_ Buchstabe des gewünschten Blendrahmenabstandes übereinander (E, J) angeben.

**E = 10 cm, J = 25 cm**

<b>Gesamtpreis QUATTRO Thermo 2 Plus, 018621/0186</b>	7203.-	7955.-		8065.-	8758.-	7882.-	8394.-	8953.-	9890.-		
---	--------	--------	--	--------	--------	--------	--------	--------	--------	--	--

### Dachneigungsbereich



### Rahmenmaterial



### Verglasungen

	Thermo 2 Plus	Thermo 1
Verglasungsart	3-fach	2-fach
<b>U-Wert Fenster</b> $U_w W / (m^2K)^5$	<b>1,0</b>	<b>1,3</b>
U-Wert Scheibe $U_g W / (m^2K)$	0,6	1,0
g-Wert	0,44	0,46
<b>Luftschalldämmung</b> $R_w (C;C_w)$ dB	<b>37 (-2;-4)</b>	<b>35 (-1;-3)</b>
Lichttransmissionsgrad $\tau_v$ / $U_v$ -Transmissionsgrad $\tau_{uv}$	0,62 / 0,05	0,68 / 0,05
<b>Luftdurchlässigkeit</b> Klasse	<b>4<sup>e</sup></b>	<b>4<sup>e</sup></b>
☁ Anti-Regen- Geräusch-Effekt	✓	✓
🧼 Natürlicher Reinigungs-Effekt	✓	
💧 Anti-Tau-Effekt	✓	

**fett = Fenster als Ganzes**, mager = Scheibe allein  
 Erläuterungen der technischen Werte, siehe Seite 282  
 Informationen zu Schalldämmwerten, siehe Seite 283  
 Details zu den Standard-Verglasungen und zu weiteren  
 Verglasungen für spezielle Anforderungen finden Sie auf  
 Seite 20 – 21

### Bestellhinweis

Die Lichtlösung QUATTRO besteht aus 2 Dachfenstern oben und 2 Dachfenstern unten.

Bestellbeispiel für:

- Elektro-Schwingflügel Fenster Kunststoff
- Klappflügel Fenster Kunststoff
- Grösse MK06
- Thermo 2 Plus-Verglasung
- Kombi-Eindeckrahmen für profilierte Bedachungsmaterialien
- Blendrahmen-Abstand nebeneinander 10-16 cm, übereinander 25 cm

Anzahl	Produkt	Bezeichnung
2x	GGU MK06 018621	Dachfenster, elektrisch oben
+ 2x	GPU MK06 0186	Dachfenster, unten
+ 1x	EKW MK06 2121M	Kombi-Eindeckrahmen inkl. Wärmedämmrahmen-Set
+ 1x	EKW MK06 2104MJ	Eindeckrahmen Erweiterungselement inkl. Wärmedämmrahmen-Set
+ 1x	EKW MK06 2106MJ	Eindeckrahmen Erweiterungselement inkl. Wärmedämmrahmen-Set

### Hinweis

- Für den Einbau von Hitzeschutz-Lösungen (Solar-/Elektro-Aussenrollläden oder Hitzeschutz-Markisetten) ist ein Blendrahmen-Abstand von min. 25 cm erforderlich

PK06	PK08	PK10	SK06	SK08	SK10	UK04	UK08	UK10	🕒	AT
94x118	94x140	94x160	114x118	114x140	114x160	134x98	134x140	134x160		
1901.-	2172.-	2342.-	2127.-	2285.-	3	2229.-	2500.-	3	2/10 <sup>7</sup>	
1644.-	1915.-	2085.-	1870.-	2028.-	2198.-	1	2243.-	2	2/10 <sup>4</sup>	
864.-	902.-	955.-	932.-	955.-	993.-	985.-	1061.-	1137.-	6	
432.-	451.-	477.-	466.-	477.-	496.-	493.-	531.-	568.-	6	
432.-	451.-	477.-	466.-	477.-	496.-	493.-	531.-	568.-	6	
8818.-	9978.-	10763.-	9858.-	10535.-		11609.-			6/10 <sup>4</sup>	

Alle Preise exkl. MWST

<sup>1</sup> Für Grösse UK04 wählen Sie bitte eine Kombination aus Schwingflügel Fenstern GGU/GGL oder aus Schwingflügel Fenster GGL und Klappflügel Fenster GPL  
<sup>2</sup> Für die Grössen CK02, FK04 und UK10 wählen Sie bitte Schwingflügel Fenster  
<sup>3</sup> Dieser Artikel ist als Sonderfertigung erhältlich. Preis und Lieferzeit auf Anfrage  
<sup>4</sup> Die Grössen MK10, PK06, PK08, SK08 und SK10 haben eine Lieferzeit von 10 AT  
<sup>5</sup> Fenster ohne VELUX Wärmedämmrahmen BDX  
<sup>6</sup> GGU/GPU in der Grösse PK10: Luftdurchlässigkeitsklasse 3  
<sup>7</sup> Die Grössen FK04, MK10, PK06, PK08, SK08, SK10 und UK10 haben eine Lieferzeit von 10 AT

# Lichtlösung ESPACE Gaubenlösung

Gaubenähnliche Fensterkombination für mehr Kopffreiheit und Lichteinfall



## Produktvorteile

- Mehr Raumgewinn und Kopffreiheit durch Kombi-Aufkeilrahmen (Dachneigungsunterschied +10°) inkl. Knicksparren – ideal für flach geneigte Dächer
- Erweiterter Ausblick und mehr Lichteinfall
- Einbau der Dachfenster nebeneinander mit 10 cm Blendrahmen-Abstand
- Serienmässig vorbereitet für den leichten Einbau von VELUX Hitze- und Sonnenschutzprodukten
- Auch mit anderen Fenstertypen (z. B. Holz- oder Schwingflügel-fenster) und Eindeckrahmen-Ausführungen (Aluminium, Titanzink) erhältlich
- Auch als Einzeleinbau oder Dreier-Kombi möglich, siehe Seite 144

## Kombinierbar mit

Kombinierbar mit	Seite
Aussenrollläden	169
Hitzeschutz-Markisetten	171
Sonnenschutz	194

## Beispiel: GPU (Thermo 2 Plus)

Größenbezeichnung der Fenster  
Blendrahmenausensmasse der Fenster in cm

	CK02	CK04	CK06	FK04	FK06	FK08	MK04	MK06	MK08	MK10
	55x78	55x98	55x118	66x98	66x118	66x140	78x98	78x118	78x140	78x160

### Fensterelemente

	GPU 0186	Thermo 2 Plus, Klappflügel-fenster, <b>Kupfer</b>					1520.-	1667.-	1463.-	1576.-	1689.-	1893.-
--	----------	---	--	--	--	--	--------	--------	--------	--------	--------	--------

### Eindeckrahmen/Dämm- und Anschlussprodukte

EAW 6121E	Profilierte Bedachungsmaterialien, wärmege-dämmt, inkl. Unter-dachschürze BFX, <b>Kupfer</b>						1540.-	1652.-	1588.-	1652.-	1763.-	1890.-
EAS 6121E	Flache Bedachungsmaterialien, wärmege-dämmt, inkl. Unter-dachschürze BFX, <b>Kupfer</b>						1540.-	1652.-	1588.-	1652.-	1763.-	1890.-

### Gesamtpreis ESPACE Thermo 2 Plus, 0186

4580.-	4986.-	4514.-	4804.-	5141.-	5676.-
--------	--------	--------	--------	--------	--------

### Dachneigungsbereich

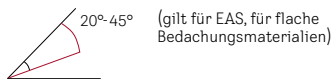
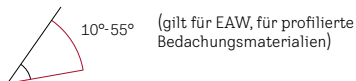

**Hinweis**  
Ab 66° ausschliesslich mit Schwingflügel Fenster.  
Ab 46° bis 65° mit Klappflügel Fenster auf Anfrage.

### Rahmenmaterial

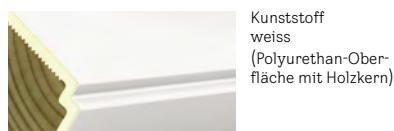

### Verglasungen

	Thermo 2 Plus	Thermo 1
Verglasungsart	3-fach	2-fach
<b>U-Wert Fenster</b> $U_w W/(m^2K)^1$	<b>1,0</b>	<b>1,3</b>
U-Wert Scheibe $U_g W/(m^2K)$	0,6	1,0
g-Wert	0,44	0,46
<b>Luftschalldämmung</b> $R_w (C;C_w)$ dB	<b>37 (-2;-4)</b>	<b>35 (-1;-3)</b>
Lichttransmissionsgrad $\tau_v$ / $U_v$ -Transmissionsgrad $\tau_{uv}$	0,62/ 0,05	0,68/ 0,05
<b>Luftdurchlässigkeit</b> Klasse	<b>4<sup>2</sup></b>	<b>4<sup>2</sup></b>
☁ Anti-Regen- Geräusch-Effekt	✓	✓
🧼 Natürlicher Reinigungs-Effekt	✓	
💧 Anti-Tau-Effekt	✓	

**fett = Fenster als Ganzes**, mager = Scheibe allein  
Erläuterungen der technischen Werte, siehe Seite 282  
Informationen zu Schalldämmwerten, siehe Seite 283  
Details zu den Standard-Verglasungen und zu weiteren Verglasungen für spezielle Anforderungen finden Sie auf Seite 20 - 21

### Bestellhinweis

Die Lichtlösung ESPACE Gaubenlösung besteht aus 2 Dachfenstern nebeneinander  
Bestellbeispiel für:

- Klappflügel Fenster Kunststoff
- Grösse MK08
- Thermo 2 Plus-Verglasung
- Kombi-Aufkeilrahmen für profilierte Bedachungsmaterialien
- Blendrahmen-Abstand 10 cm

Anzahl	Produkt	Bezeichnung
2x	GPU MK08 0186	Dachfenster
+ 1x	EAW MK08 6121E	Kombi-Aufkeilrahmen wärmegeklämt, inkl. BFX Unterdachschürze und Knicksparren

### Hinweise

- Innenverkleidung ist bauseits zu erstellen
- Dampfbremse separat bestellbar
- Nicht mit Wärmedämmrahmen BDX kombinierbar
- Beim Einsatz von Dachfenstern des Typs GPU/GPL im Neigungsbereich >55° inkl. Aufkeilung bei Bestellung erwähnen

PK06	PK08	PK10	SK06	SK08	SK10	UK04	UK08	UK10	🕒 AT
94x118	94x140	94x160	114x118	114x140	114x160	134x98	134x140	134x160	
1644.-	1915.-	2085.-	1870.-	2028.-	2198.-		2243.-		2/10 <sup>3</sup>
1810.-	1890.-	2001.-	1953.-	2001.-	2080.-		2223.-		20
1810.-	1890.-	2001.-	1953.-	2001.-	2080.-		2223.-		20
5098.-	5720.-	6171.-	5693.-	6057.-	6476.-		6709.-		20

Alle Preise exkl. MWST

<sup>1</sup> Fenster ohne VELUX Wärmedämmrahmen BDX  
<sup>2</sup> GPU in der Grösse PK10: Luftdurchlässigkeitsklasse 3  
<sup>3</sup> Die Grössen MK10, PK06, PK08, SK08 und SK10 haben eine Lieferzeit von 10 AT

# Lichtlösung PANORAMA Gaubenlösung

Grosszügige gaubenähnliche Fensterkombination für deutlich mehr Raum und Kopffreiheit



## Produktvorteile

- Optimale Kombination aus grosszügiger natürlicher Belichtung, Panorama-Ausblick und deutlichem Raumgewinn
- Fast durchgehende Glasflächen durch schmale Übergänge zwischen nebeneinander liegenden Fenstern (Blendrahmen-Abstand: 1,8 cm)
- Serienmässig vorbereitet für den leichten Einbau von VELUX Solar-Hitzeschutz-Markisetten und innen liegenden VELUX Sonnenschutzprodukten
- Die unteren Fenster sind 20° steiler und die oberen Fenster sind 20° flacher als das Dach
- Auch mit anderen Fenstertypen (z. B. Holzfenster und Solar-/Elektrofenster) und Eindeckrahmen-Ausführungen (Aluminium, Titanzink) erhältlich

## Kombinierbar mit

Hitzeschutz-Markisetten  
Sonnenschutz

Seite

171

194

## Beispiel Lichtlösung PANORAMA Gaubenlösung 2x 2 GGU + GPU (Thermo 2 Plus)

Grössenbezeichnung der Fenster  
Blendrahmenausmass der Fenster in cm

**MK06** 78x118   **PK06** 94x118   **SK06** 114x118

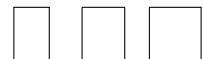

### Fensterelemente oben

	GGU 0186	Thermo 2 Plus, Schwingflügel Fenster, <b>Kupfer</b>	1243.-	1311.-	1537.-	2
--	----------	---	--------	--------	--------	---

### Fensterelemente unten

	GPU 0186	Thermo 2 Plus, Klappflügel Fenster, <b>Kupfer</b>	1576.-	1644.-	1870.-	2/10 <sup>5</sup>
--	----------	---	--------	--------	--------	-------------------

### Eindeckrahmen/Dämm- und Anschlussprodukte

	EBW 2122BK	Profilierte Bedachungsmaterialien, wärmedämmt, inkl. Unterdachschürze BFX, <b>Kupfer</b>	3495.-	3633.-	3780.-	35
--	------------	--	--------	--------	--------	----

### Optional: Hitzeschutz-Markisetten (nicht im Gesamtpreis enthalten)

	SSS 0000S <sup>4</sup>	Solar-Hitzeschutz-Markisette Verdunkelung	607.-	639.-	652.-	2/6 <sup>3</sup>
	MSL 5060S <sup>4</sup>	Solar-Hitzeschutz-Markisette Tageslicht	509.-	537.-	548.-	6
	ZOZ 240	Kupferprofile für die Montage von Solar-Hitzeschutz-Markisetten auf Fenster mit Kupfer-Aussenabdeckung	125.-	135.-	145.-	6

<b>Gesamtpreis PANORAMA Gaubenlösung 2x GGU, 2x GPU Thermo 2 Plus 0186</b>			9133.-	9543.-	10594.-	35
--	--	--	--------	--------	---------	----



## Dachneigungsbereich



**Hinweis**  
35°–70° bei ausschliesslich  
Schwingflügel Fenstern

## Rahmenmaterial



Kunststoff  
weiss  
(Polyurethan-Ober-  
fläche mit Holzkern)



Holz  
weiss lackiert



Holz  
klar lackiert

## Verglasungen

	Thermo 2 Plus	Thermo 1
Verglasungsart	3-fach	2-fach
<b>U-Wert Fenster</b> $U_{w,W}/(m^2K)^1$	<b>1,0</b>	<b>1,3</b>
U-Wert Scheibe $U_g W/(m^2K)$	0,6	1,0
g-Wert	0,44	0,46
<b>Luftschalldämmung</b> $R_w (C;C_{tr})$ dB	<b>37</b> <b>(-2;-4)</b>	<b>35</b> <b>(-1;-3)</b>
Lichttransmissionsgrad $\tau_v$ / $U_v$ -Transmissionsgrad $\tau_{uv}$	0,62 / 0,05	0,68 / 0,05
<b>Luftdurchlässigkeit</b> Klasse	<b>4<sup>2</sup></b>	<b>4<sup>2</sup></b>
Anti-Regen- Geräusch-Effekt	✓	✓
Natürlicher Reinigungs-Effekt	✓	
Anti-Tau-Effekt	✓	

**fett = Fenster als Ganzes**, mager = Scheibe allein

Erläuterungen der technischen Werte, siehe Seite 282  
Informationen zu Schalldämmwerten, siehe Seite 283  
Details zu den Standard-Verglasungen und zu weiteren  
Verglasungen für spezielle Anforderungen finden Sie auf  
Seite 20 – 21

## Bestellhinweis

Die Lichtlösung PANORAMA Gaubenlösung besteht aus bis zu 3 Dachfenstern oben und bis zu 3 Dachfenstern unten.

Bestellbeispiel für Lichtlösung PANORAMA mit 6 Fenstern:

- Kunststofffenster
- Grösse MK06
- Thermo 2 Plus-Verglasung
- Kombi-Aufkeilrahmen für profilierte Bedachungsmaterialien

**Bei der Bestellung ist zwingend die Dachneigung anzugeben!**

Anzahl	Produkt	Bezeichnung
3x	GGU MK06 0186	Schwingflügel fenster für oben
+ 3x	GPU MK06 0186	Klappflügel fenster für unten
+ 1x	EBW MK06 2132BK	Kombi-Aufkeilrahmen wärmedämmte, inkl. BFX Unterdachschürze und Querträger

## Hinweise

- Für die oberen Fenster empfehlen wir Solar-/Elektrofenster
- Nicht kombinierbar mit VELUX Elektrofenster GPU
- Für die Kombination mit VELUX Solar-Hitzeschutz-Markisette ist die entsprechende Anzahl an Markisette für die ausgewählte Ausführung zu bestellen:<sup>4</sup>
  - für PANORAMA Gaubenlösung 2x 2: 4 Markisette
  - für PANORAMA Gaubenlösung 2x 3: 6 Markisette
- Innenverkleidung ist bauseits zu erstellen
- Nach Vorgaben der SIA 261 betreffend Schneelast ist die 6er-Kombi bis zu einer absoluten Höhe von max. 700 m ü. M. und die 4er-Kombi bis zu 1000 m ü. M. zugelassen
- Ausführungen ausserhalb dieser Spezifikation sind auf Anfrage möglich

Beispiel: Lichtlösung PANORAMA Gaubenlösung  
2x 3 GGU + GPU (Thermo 2 Plus)

Grössenbezeichnung der Fenster  
Blendrahmnaussenmasse der Fenster in cm

**MK06**  
78x118

⌚  
AT



## Fensterelemente oben

	GGU 0186	Thermo 2 Plus, Schwingflügel fenster, <b>Kupfer</b>	1243.–	2
--	----------	---	--------	---

## Fensterelemente unten

	GPU 0186	Thermo 2 Plus, Klappflügel fenster, <b>Kupfer</b>	1576.–	2
--	----------	---	--------	---

## Eindeckrahmen/Dämm- und Anschlussprodukte

EBW 2132BK	Profilierte Bedachungsmaterialien, wärmedämmte, inkl. Unterdachschürze BFX, <b>Kupfer</b>	3906.–	35
------------	---	--------	----

## Optional: Hitzeschutz-Markisette (nicht im Gesamtpreis enthalten)

	SSS 0000SS <sup>4</sup>	Solar-Hitzeschutz-Markisette Verdunkelung	607.–	2
	MSL 5060SS <sup>4</sup>	Solar-Hitzeschutz-Markisette Tageslicht	509.–	6
	ZOZ 240	Kupferprofile für die Montage von Solar-Hitzeschutz-Markisette auf Fenster mit Kupfer-Aussenabdeckung	125.–	6

<b>Gesamtpreis PANORAMA Gaubenlösung 3x GGU, 3x GPU Thermo 2 Plus 0186</b>			12363.–	35
--	--	--	---------	----

Alle Preise exkl. MWST

<sup>1</sup> Fenster ohne VELUX Wärmedämmrahmen BDX

<sup>2</sup> GGU/GPU in der Grösse PK10: Luftdurchlässigkeitsklasse 3

<sup>3</sup> Die Grösse PK06 hat eine Lieferzeit von 6 AT

<sup>4</sup> Für die Kombination mit Kupferfenstern ist zusätzlich pro Solar-Hitzeschutz-Markisette ein Set Kupferprofile ZOZ 240 in der entsprechenden Grösse zu bestellen

<sup>5</sup> Die Grösse PK06 hat eine Lieferzeit von 10 AT

# Lichtlösung DACHBALKON GDL – im Handumdrehen ein Platz an der Sonne

Zweiflügeliges Dachfenster, das sich zu einem Dachbalkon öffnen lässt; Oberteil mit 45°-Klappflügel Fenster, Unterteil bis zur Senkrechten ausstellbar



## Produktvorteile

- Ist für die Räume gedacht, in welchen sich die Installation eines Balkons als schwierig gestaltet und man trotzdem nicht auf eine herrliche Aussicht verzichten möchte
- Zusätzliche Vorteile des oberen Flügels:  
Zur Reinigung der Aussenscheibe kann der Flügel um 180° gedreht und arretiert werden
- Serienmässig vorbereitet für den leichten Einbau der VELUX Innenverkleidung sowie VELUX Hitze- und Sonnenschutz
- Serienmässig mit abschliessbarem Griff
- Serienmässig mit Verbund-Sicherheitsglas (VSG) innen und Einscheiben-Sicherheitsglas (ESG) aussen mit Anti-Tau-Effekt und natürlichem Reinigungseffekt

## Kombinierbar mit

	Seite
Hitzeschutz-Markisetten für Oben- und Untenelement (MHL+MAD)	171
Sonnenschutz	194

Grössenbezeichnung der Fenster  
Blendrahmenausmass der Fenster in cm

**MK19** 78x252  
**PK19** 94x252  
**SK19** 114x252

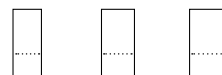

## Fensterelemente

GDL 2066	Thermo 2, Holz weiss lackiert, <b>Aluminium</b>	3365.-	3781.-	4045.-	6
GDL 2166	Thermo 2, Holz weiss lackiert, <b>Kupfer</b>	3959.-	4448.-	4759.-	20
GDL 2366	Thermo 2, Holz weiss lackiert, <b>Titanzink</b>	3959.-	4448.-	4759.-	20
GDL 3066	Thermo 2, Holz klar lackiert, <b>Aluminium</b>	3365.-	3781.-	4045.-	15
GDL 3166	Thermo 2, Holz klar lackiert, <b>Kupfer</b>	3959.-	4448.-	4759.-	20
GDL 3366	Thermo 2, Holz klar lackiert, <b>Titanzink</b>	3959.-	4448.-	4759.-	20

## Eindeckrahmen/Dämm- und Anschlussprodukte (Standard-Einbauhöhe)

EDW 2000	Profilierte Bedachungsmaterialien, inkl. Wärmedämmrahmen-Set BDX, <b>Aluminium</b>	256.-	306.-	315.-	6
EDW 2100	Profilierte Bedachungsmaterialien, inkl. Wärmedämmrahmen-Set BDX, <b>Kupfer</b>	456.-	547.-	563.-	15
EDW 2300	Profilierte Bedachungsmaterialien, inkl. Wärmedämmrahmen-Set BDX, <b>Titanzink</b>	456.-	547.-	563.-	15
EDL 2000	Flache Bedachungsmaterialien, inkl. Wärmedämmrahmen-Set BDX, <b>Aluminium</b>	256.-	306.-	315.-	6
EDL 2100	Flache Bedachungsmaterialien, inkl. Wärmedämmrahmen-Set BDX, <b>Kupfer</b>	456.-	547.-	563.-	15
EDL 2300	Flache Bedachungsmaterialien, inkl. Wärmedämmrahmen-Set BDX, <b>Titanzink</b>	456.-	547.-	563.-	15

## Grössenbezeichnung der Innenverkleidung

		<b>MK10</b>	<b>PK10</b>	<b>SK10</b>	<b>WK04</b>	
LSB 2000	Innenverkleidung 30 cm, Kunststoff, weiss, inkl. Dampfbremse BBX	235.-	239.-	245.-		6
LLB 2000	Innenverkleidung-Zusatzelement Dachschräge/DACHBALKON GDL 30 cm Kunststoff, weiss, inkl. Dampfbremse BBX				151.-	6

Der GDL DACHBALKON wird in 2 Packstücken geliefert: Oberteil inkl. Geländer (P1), Unterteil (P2). Geländer in allen Ausführungen schwarz lackiert.

Alle Preise exkl. MWST

## Dachneigungsbereich

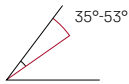

## Rahmenmaterial

Holz  
weiss lackiertHolz  
klar lackiert

## Einbauhinweise

	A	B	C	D
Dach- neigung	Fenster- OK <sup>2</sup>	Fenster- UK	Fenster- Unterteil OK	Brüs- tungs- Höhe
	cm	cm	cm	cm
53°	223	23	117	100
50°	217	26	119	100
45°	210	31	124	100
40°	200	37	130	101
35°	200	54	148	113

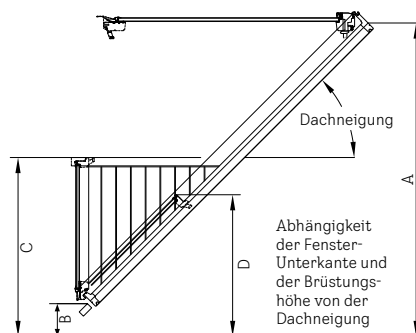

## Empfohlene Einbaumasse

Fensteroberkante: ca. 200 cm

## Verglasungen

	Thermo 2 (MK19)	Thermo 2 (PK19)	Thermo 2 (SK19)
Verglasungsart	3-fach	3-fach	3-fach
<b>U-Wert Fenster</b> $U_{w,W}/(m^2K)^1$	<b>1,3</b>	<b>1,1</b>	<b>1,1</b>
U-Wert Scheibe $U_g W/(m^2K)$	0,6	0,6	0,7
g-Wert	0,44	0,44	0,54
<b>Luftschalldämmung</b> $R_w (C;C_{tr})$ dB	<b>37,2</b> <b>(-2;-4)</b>	<b>37</b> <b>(-2;-4)</b>	<b>34</b> <b>(-2;-5)</b>
Lichttransmissionsgrad $\tau_v$ / $U_v$ -Transmissionsgrad $\tau_{uv}$	0,62/ 0,05	0,62/ 0,05	0,70/ 0,05
<b>Luftdurchlässigkeit</b> Klasse	<b>3</b>	<b>3</b>	<b>3</b>
☁ Anti-Regen- ☁☁☁ Geräusch-Effekt	✓	✓	✓
☀ Natürlicher ☀☀☀ Reinigungs-Effekt	✓	✓	✓
💧 Anti-Tau-Effekt	✓	✓	✓

**fett = Fenster als Ganzes**, mager = Scheibe alleinErläuterungen der technischen Werte, siehe Seite 282  
Informationen zu Schalldämmwerten, siehe Seite 283  
Details zu den Standard-Verglasungen finden Sie auf  
Seite 20

## Bestellhinweis

Bei Kombinationen des DACHBALKON GDL  
mit Lichtbändern bestellen Sie Kombi-  
Eindeckrahmen, siehe Seite 148  
z. B. EKW SK10 2021M + ETW WK34 2000 +  
ETW WK34 2000M

## Hinweise

- Nicht kombinierbar mit VELUX Solar-/Elektro-Hitzeschutz-Markisetten und Aussenrollläden
- Nicht kombinierbar mit EDJ/EKJ und EDN/EKN

<sup>1</sup> Fenster ohne VELUX Wärmedämmrahmen BDX<sup>2</sup> Empfohlene Einbauhöhe Fenster-OK A = ca. 200 cm

# Lichtlösung DACHTERRASSE GEL+VEA/B/C – schönster Wohnkomfort unter der Sonne

Kombination von Fenster- und Türelementen, mit denen eine beliebig breite, voll begehbare Dachterrasse geschaffen werden kann



## Produktvorteile

- Begehbare Dachterrasse (ohne Raumverlust innen) dort, wo das Dach wegen der geringen Höhe ohnehin nicht genutzt werden kann
- Oberteil GEL:
  - Klappflügel stufenlos öffnbar bis 45° mit Bedienungsgriff unten (der Handgriff unten hat einen Sicherheitsschliessmechanismus zur Vermeidung von unzuweckmässiger Öffnung)
  - Zur Reinigung der Aussenscheibe kann der Flügel um 180° gedreht und arretiert werden
- Untenelemente:
  - VEA/VEB: öffnbar, serienmässig mit abschliessbarem Griff
  - VEC: festverglast
- Serienmässig vorbereitet für den leichten Einbau der VELUX Innenverkleidung sowie VELUX Hitze- und Sonnenschutz
- Türschwelle aus Hartholz (Eiche, hell)

## Kombinierbar mit

Kombinierbar mit	Seite
Hitzeschutz-Markisetten für Obenelemente (MHL)	172
Sonnenschutz	194

Grössenbezeichnung der Fenster  
Blendrahmenausmass der Fenster in cm

GEL M08 78x136 VEA M35 78x109 VEB M35 78x109 VEC M35 78x109 Einzel-Eindeckrahmen Kombi-Eindeckrahmen Geländerbefestigung für Einzel- und Kombi-Eindeckrahmen

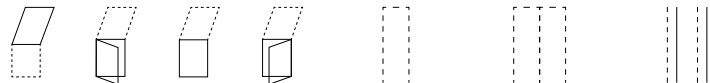

## Fensterelemente

Grösse	Material	GEL M08	VEA M35	VEB M35	VEC M35	Einzel-Eindeckrahmen	Kombi-Eindeckrahmen	Geländerbefestigung	AT
2065	Thermo 2, Holz weiss lackiert, <b>Aluminium</b>	1419.-	1532.-	1532.-	1532.-				6
2165	Thermo 2, Holz weiss lackiert, <b>Kupfer</b>	1669.-	1803.-	1803.-	1803.-				15
2365	Thermo 2, Holz weiss lackiert, <b>Titanzink</b>	1669.-	1803.-	1803.-	1803.-				15
3065	Thermo 2, Holz klar lackiert, <b>Aluminium</b>	1419.-	1532.-	1532.-	1532.-				6
3165	Thermo 2, Holz klar lackiert, <b>Kupfer</b>	1669.-	1803.-	1803.-	1803.-				15
3365	Thermo 2, Holz klar lackiert, <b>Titanzink</b>	1669.-	1803.-	1803.-	1803.-				15

## Eindeckrahmen/Geländerbefestigung

Material	Einzel-Eindeckrahmen	Kombi-Eindeckrahmen	Geländerbefestigung	AT
Profilierte Bedachungsmaterialien, <b>Aluminium</b>	EEW M08 0000 216.-	EEW M08 000_ 432.-	EEX M35 0000 199.-	6
Profilierte Bedachungsmaterialien, <b>Kupfer</b>	EEW M08 0100 386.-	EEW M08 010_ 772.-	EEX M35 0100 355.-	15/20 <sup>1</sup>
Profilierte Bedachungsmaterialien, <b>Titanzink</b>	EEW M08 0300 386.-	EEW M08 030_ 772.-	EEX M35 0300 355.-	15
Flache Bedachungsmaterialien, <b>Aluminium</b>	EEL M08 0000 216.-	EEL M08 000_ 432.-	EEX M35 0000 199.-	6/15 <sup>2</sup>
Flache Bedachungsmaterialien, <b>Kupfer</b>	EEL M08 0100 386.-	EEL M08 010_ 772.-	EEX M35 0100 355.-	15/20 <sup>3</sup>
Flache Bedachungsmaterialien, <b>Titanzink</b>	EEL M08 0300 386.-	EEL M08 030_ 772.-	EEX M35 0300 355.-	15

Für \_ die Kennziffer der Position des Elements einsetzen: 1 = links, 2 = Mitte, 3 = rechts

Kombi-Eindeckrahmen: Abstand zwischen den Elementen: immer 10 cm

Die Position der Elemente bei Kombinationen versteht sich immer von aussen gesehen.

Alle Preise exkl. MWST

## Dachneigungsbereich

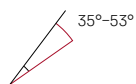

## Rahmenmaterial



Holz weiss lackiert



Holz klar lackiert

## Dachterrassentiefe in Abhängigkeit von der Dachneigung

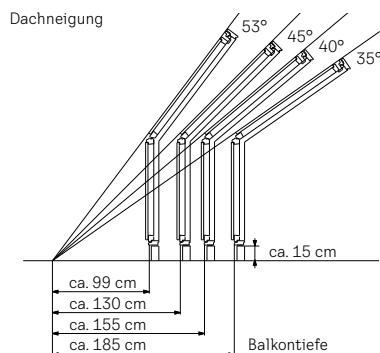

Empfohlene Fensteroberkante: ca. 200 cm

## Eindeckrahmen für Dachterrassenfenster

Für den Einbau eines **einzelnen Dachterrassen-Elements**, bestehend aus 1 Obenelement und 1 Untenelement, benötigen Sie:

- 1 Dachterrassen-Einzel-Eindeckrahmen zum Anschluss der Elemente an das Dach und zur Verbindung der Elemente miteinander plus
- 1 Geländerbefestigung: EEX M35 für die gesamte Dachterrasse (Geländer nicht im Lieferumfang enthalten, ist bauseitig zu erstellen)

## Verglasungen

Verglasungsart	Thermo 2 GEL	Thermo 2 VEA/VEB/VEC
	3-fach	3-fach
<b>U-Wert Fenster</b> $U_w W/(m^2K)^4$	<b>1,0<sup>5</sup></b>	<b>1,0<sup>5</sup></b>
U-Wert Scheibe $U_g W/(m^2K)$	0,5	0,5
g-Wert	0,44	0,44
<b>Luftschalldämmung</b> $R_w (C;C_{tr})$ dB	<b>35<sup>5</sup></b> <b>(-1;-4)</b>	<b>35<sup>5</sup></b> <b>(-1;-4)</b>
Lichttransmissionsgrad $\tau_v$ / $U_v$ -Transmissionsgrad $\tau_{uv}$	0,62/ 0,05	0,62/ 0,05
<b>Luftdurchlässigkeit</b> Klasse	<b>3<sup>5</sup></b>	<b>3<sup>5</sup></b>
☁ Anti-Regen- Geräusch-Effekt	✓	✓
☀ Natürlicher Reinigungs-Effekt	✓	✓
💧 Anti-Tau-Effekt	✓	✓

**fett = Fenster als Ganzes**, mager = Scheibe allein  
Erläuterungen der technischen Werte, siehe Seite 282  
Informationen zu Schalldämmwerten, siehe Seite 283  
Details zu den Standard-Verglasungen finden Sie auf Seite 20

## Hinweise

- VEA: links (Anschlag von aussen gesehen)
- VEB: rechts (Anschlag von aussen gesehen)
- VEC: festverglast
- Bei einer Kombination, bestehend aus zwei oder mehr Elementen, ist aus statischen Gründen nur 1 Element mit Türfunktion (nicht als Mittelelement) zugelassen
- Im Einzelfall kann eine Genehmigung eines lokalen Bauamtes erforderlich sein
- Vorbereitung bauseits: Sparrenkonstruktion, Terrassenboden, Seitenwände und Geländer (werden nicht mitgeliefert)
- Der Austausch der VELUX Dachterrassenfenster vor dem Baujahr 2000 erfordert Anpassarbeiten an Dachaufbau und Innenverkleidung
- Nicht kombinierbar mit Fenstern der Grössen CK02 – UK10
- Nicht kombinierbar mit VELUX Solar-/ Elektro-Hitzeschutz-Markisetten und Aussenrollläden

Für den Einbau einer **beliebig breiten Dachterrasse**, benötigen Sie:

- 1 Dachterrassen-Kombi-Eindeckrahmen-Element je Einheit (bestehend aus 1 Obenelement und 1 Untenelement) zum Anschluss der Elemente an das Dach und zur Verbindung der Elemente untereinander plus
- 1 Geländerbefestigung EEX M35 wie bei einzelnen Dachterrassen-Elementen

<sup>1</sup> EEW = 15 AT Lieferzeit, EEX = 20 AT Lieferzeit

<sup>2</sup> EEL = 15 AT Lieferzeit, EEX = 6 AT Lieferzeit

<sup>3</sup> EEL = 15 AT Lieferzeit, EEX = 20 AT Lieferzeit

<sup>4</sup> Fenster ohne VELUX Wärmedämmrahmen BDx

<sup>5</sup> Diese Werte gelten für eine Kombination aus Oben- und Untenelementen



# Dachfenster, Zubehör

---

**VELUX Dachfenster – einfach bestellen** 72

---

## Schwingflügel Fenster

### GGU

- Solar 74
- Elektrisch 76
- Manuell 78

### GGL

- Solar 80
  - Elektrisch 82
  - Manuell 84
- 

## Klappflügel Fenster

### GPU

- Elektrisch 86
- Manuell 88

### GPL

- Manuell 90
- 

## Zusatzelemente unten für Fensterkombinationen

GIU/GIL Dachschräge 92

VIU/VFE Wand 94

---

## Ausstiegs- und Estrichfenster

GXU/GXL/GXLA/GXLB – Ausstiegsfenster mit Türfunktion 96

GVT, GVO – Fenster für Kalträume 98

---

## Zubehör

Pflege- und Wartungsprodukte, Sicherheitszubehör, Nachrüst-Set Plus 100

Manuelles Bedienungs-Zubehör, Transport- und Montagehilfen 102

---

## Hinweis

RWA-Fenster und -Zubehör finden Sie ab sofort im Kapitel 11 (RWA)

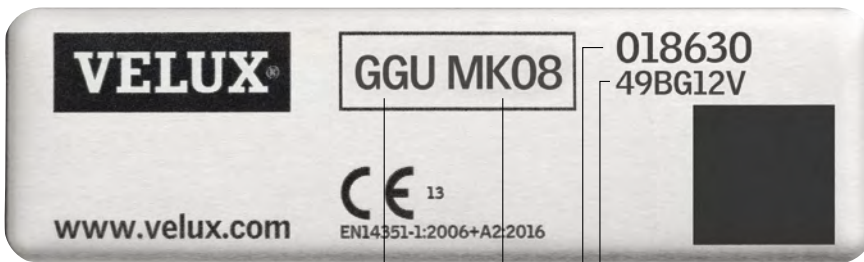

<b>Fenstertyp</b> _____	GGU MK08 018630
<b>Fenstergrösse</b> _____	GGU MK08 018630
<b>Ausführung</b> _____	GGU MK08 018630
<b>Seriennummer (Produktionscode)</b> _____	49BG12V

**Oberflächenbehandlung von Flügel und Blendrahmen**

- 0--- = Polyurethanoberfläche mit Holzkern, NCS S 0500-N
- 2--- = Kiefernholz weiss lackiert, NCS S 0500-N (~RAL 9003)
- 3--- = Kiefernholz klar lackiert

**Aussenabdeckung**

- 0-- = Aluminium, umbragrau, einbrennlackiert, Farbe NCS S 7500-N (~RAL 7043)
- 1-- = Kupfer unbehandelt
- 3-- = Titanzink unbehandelt

**Verglasungsart**

- 86 = 3-fach-Isolierverglasung (Thermo 2 Plus)
- 66 = 3-fach-Isolierverglasung (Thermo 2)
- 70 = 2-fach-Isolierverglasung (Thermo 1)
- 67 = 3-fach-Isolierverglasung (Superenergy)
- 62 = 3-fach-Isolierverglasung (Supersound)

**Automatisierte Ausführung**

- 30 = Solarbetriebenes Dachfenster
- 21 = Elektrisches Dachfenster
- 40D = RWA Rauch- und Wärmeabzugsfenster



# VELUX Dachfenster – einfach bestellen

## Bestellbeispiel

- 1 Fenstertyp auswählen, z. B. GGU
- 2 Fenstergrösse auswählen, z. B. CK06
- 3 Ausführung bestimmen, z. B. 038630, Solar Thermo 2 Plus, Titanzink

Die vollständige Artikelnummer setzt sich wie folgt zusammen:

Fenstertyp + Grösse + Ausführung

GGU CK06 038630

Grössenbezeichnung der Fenster Blendrahmenausmassen der Fenster in cm		CK02 55x78	CK04 55x98	CK06 55x118
GGU 008630	Solar Thermo 2 Plus, <b>Aluminium</b>	1588.-	1626.-	1770.-
1 GGU 018630	Solar Thermo 2 Plus, <b>Kupfer</b>	1732.-	1777.-	1946.-
GGU 038630	Solar Thermo 2 Plus, <b>Titanzink</b> 3	1732.-	1777.-	1946.-
GGU 007030	Solar Thermo 1, <b>Aluminium</b>	1481.-	1514.-	1640.-

### A Preise

Alle Preise verstehen sich exklusive Mehrwertsteuer in Schweizer Franken (CHF). Mehrwertsteuer und andere Abgaben gehen zu Lasten des Käufers.

### B Lieferzeiten

Die im Preiskatalog enthaltenen Lieferzeit-Angaben verstehen sich in Arbeitstagen.

Massgebend für den Liefertag ist die Bestellmenge. Bitte beachten Sie die Auftragsbestätigung.

CK02 55x78	CK04 55x98	CK06 55x118	⌚ AT
1588.-	1626.-	1770.-	2/10
1732.-	1777.-	1946.-	2/10
1732.-	1777.-	1946.-	A 10 B

## Sortimentsgruppen

Im Rahmen unserer AGB unterscheiden wir folgende Sortimentsgruppen.

### Sortiment A

- Dachfenster
- Eindeckrahmen
- Dämm- und Anschlussprodukte
- Innenverkleidungen
- Sun-Tunnels
- Flachdach-Fenster
- Lichtkuppeln

### Sortiment B

- Hitzeschutz-Markisetten Tageslicht (MSLS, MSL, MSI, MML, MHL, MAD, MAG, MIE, MSU, MSG)
- Verdunkelungsrollos
- Sichtschutzrollos
- Faltrollos
- Energierollos
- Lamellenstoren
- Insektenschutzrollos

### Sortiment C

- Aussenrollläden
- Hitzeschutz-Markisetten Verdunkelung (SSSS, SSS, SSI)

### Sortiment D

- Elektrozubehör
- Bedienungszubehör
- Pflege-, Montage- und Sicherheits-Zubehör
- Rauch- und Wärmeabzugs-Anlagen

Weitere Infos unter [velux.ch/agb](http://velux.ch/agb)

Gesamtgrössen-  
Übersicht  
Auf den Seiten  
290 – 291

# GGU solarbetriebenes Schwingflügel Fenster

Frische Luft auf Knopfdruck und kabellose Montage – ideal für den Fenstertausch



## Produktvorteile

Wie manuelles GGU und zusätzlich:

- Inklusive Solarpanel, Motor, Regensensor und Funk-Wandtaster für komfortables Öffnen und Schliessen
- Einfacher, kabelloser Einbau
- Funk-Wandtaster ist vorprogrammiert für eine einfache Installation
- Schliesst automatisch bei Regen
- Energieautark durch Solartechnologie
- Tag- & Nachtbetrieb mit Hochleistungs-Akku
- Einklemmschutz durch das Erkennen von Hindernissen während des Schliessens
- Möglichkeit zur Einbindung in andere Hausautomations-Systeme mit VELUX Interface KLF 200

## Kombinierbar mit

Intelligenten Steuerungen	Seite 35
Zusatzelementen	92, 94
Solar-Aussenrollläden	169
Solar-Hitzeschutz-Markisetten	171
Solar-Sonnenschutz	194
Insektenschutzrollo	210
Automatisches Zubehör	38

Größenbezeichnung der Fenster	CK02	CK04	CK06	FK04	FK06	FK08	MK04	MK06	MK08	MK10
Blendrahmenausenmasse der Fenster in cm	55x78	55x98	55x118	66x98	66x118	66x140	78x98	78x118	78x140	78x160

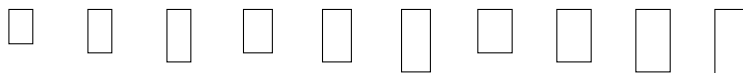

GGU 008630	Solar Thermo 2 Plus, <b>Aluminium</b>	1588.–	1626.–	1770.–	1703.–	1780.–	1905.–	1732.–	1828.–	1924.–	2097.–
GGU 018630	Solar Thermo 2 Plus, <b>Kupfer</b>	1732.–	1777.–	1946.–	1867.–	1958.–	2105.–	1901.–	2014.–	2127.–	2331.–
GGU 038630	Solar Thermo 2 Plus, <b>Titanzink</b>	1732.–	1777.–	1946.–	1867.–	1958.–	2105.–	1901.–	2014.–	2127.–	2331.–
GGU 007030	Solar Thermo 1, <b>Aluminium</b>	1481.–	1514.–	1640.–	1581.–	1648.–	1757.–	1606.–	1690.–	1773.–	1924.–
GGU 017030	Solar Thermo 1, <b>Kupfer</b>	1606.–	1646.–	1793.–	<sup>1</sup>	1803.–	1931.–	1754.–	1852.–	1950.–	2127.–
GGU 037030	Solar Thermo 1, <b>Titanzink</b>	1606.–	1646.–	1793.–	<sup>1</sup>	1803.–	1931.–	1754.–	1852.–	1950.–	2127.–

## Profisets für Standard-Einbauhöhe (Weitere Eindeckrahmentypen ab Seite 122)

EDW 2000	Profilierte Bedachungsmaterialien, inkl. Wärmedämmrahmen-Set BD, <b>Aluminium</b>	157.–	162.–	172.–	168.–	179.–	192.–	184.–	192.–	205.–	220.–
EDW 2100	Profilierte Bedachungsmaterialien, inkl. Wärmedämmrahmen-Set BD, <b>Kupfer</b>	280.–	290.–	306.–	300.–	320.–	343.–	329.–	343.–	366.–	392.–
EDW 2300	Profilierte Bedachungsmaterialien, inkl. Wärmedämmrahmen-Set BD, <b>Titanzink</b>	280.–	290.–	306.–	300.–	320.–	343.–	329.–	343.–	366.–	392.–

## Solar-Aussenrollläden

SSL 0000S <sup>7</sup>	Solar-Aussenrollladen <sup>7</sup> , <b>Aluminium</b> inkl. Funk-Wandtaster	763.–	790.–	845.–	818.–	855.–	910.–	827.–	855.–	882.–	947.–
SSL 0100S <sup>7</sup>	Solar-Aussenrollladen <sup>7</sup> , <b>Kupfer</b> inkl. Funk-Wandtaster	788.–	816.–	873.–	845.–	883.–	940.–	854.–	883.–	911.–	978.–
SSL 0700S <sup>7</sup>	Solar-Aussenrollladen <sup>7</sup> , <b>Titanzink</b> inkl. Funk-Wandtaster	788.–	816.–	873.–	845.–	883.–	940.–	854.–	883.–	911.–	978.–

### Dachneigungsbereich

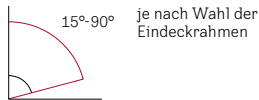

### Rahmenmaterial



Kunststoff weiss (Polyurethan-Oberfläche mit Holzkern)

### Verglasungen

	Thermo 2 Plus	Thermo 1
Verglasungsart	3-fach	2-fach
<b>U-Wert Fenster</b> $U_w W/(m^2K)^5$	<b>1,0</b>	<b>1,3</b>
U-Wert Scheibe $U_g W/(m^2K)$	0,6	1,0
g-Wert	0,44	0,46
<b>Luftschalldämmung</b> $R_w (C;C_{tr})$ dB	<b>37</b> <b>(-2;-4)</b>	<b>35</b> <b>(-1;-3)</b>
Lichttransmissionsgrad $\tau_v$ / $U_r$ -Transmissionsgrad $\tau_{uv}$	0,62 / 0,05	0,68 / 0,05
<b>Luftdurchlässigkeit</b> Klasse	<b>4<sup>e</sup></b>	<b>4<sup>e</sup></b>
☁ Anti-Regen- Geräusch-Effekt	✓	✓
☀ Natürlicher Reinigungs-Effekt	✓	
💧 Anti-Tau-Effekt	✓	

**fett = Fenster als Ganzes**, mager = Scheibe allein  
 Erläuterungen der technischen Werte, siehe Seite 282  
 Informationen zu Schalldämmwerten, siehe Seite 283  
 Details zu den Standard-Verglasungen und zu weiteren  
 Verglasungen für spezielle Anforderungen finden Sie  
 auf Seite 20 – 21

### Weitere Ausführungen

Ausführung	Ausführungs-Kennziffer	Lieferzeit in AT	Preise
<b>Thermo 2</b>			
Aluminium	006630	10	wie
Kupfer	016630	10	Thermo 2
Titanzink	036630	10	Plus
<b>Supereenergy</b>			
Aluminium	006730		Preise und
Kupfer	016730		Lieferzeit
Titanzink	036730		auf Anfrage

### Hinweise

- **NEU: Für alle integrierten Elektrokomponenten des Fensters gilt eine erhöhte Garantie von 5 Jahren. Für das Dachfenster gilt weiterhin 10 Jahre**
- Für den Einbau (Standardhöhe, rote Linie) ohne VELUX Eindeckrahmen muss das Set ZWC separat bestellt werden, siehe Seite 118  
 Wird das Fenster ohne VELUX Eindeckrahmen vertieft eingebaut (blaue Linie), kontaktieren Sie uns bitte: 062 289 44 44
- Für den vertieften Einbau und Sondergrößen ist Thermo 2 vorzusehen.
- Mit Solar-Sonnenschutz und Aussenrollläden/Hitzeschutz-Markisette (innen+ausen) kombinierbar. Der Akku des innen liegenden Produkts lädt nur bei eingefahrenem Aussen-Hitzeschutz

PK06 94x118	PK08 94x140	PK10 94x160	SK06 114x118	SK08 114x140	SK10 114x160	UK04 134x98	UK08 134x140	UK10 134x160	🕒 AT
1885.-	2116.-	2260.-	2078.-	2212.-	1	2164.-	2395.-	1	2/10 <sup>2</sup>
2082.-	2353.-	2523.-	2308.-	2466.-	1	2410.-	2681.-	1	2/10 <sup>2</sup>
2082.-	2353.-	2523.-	2308.-	2466.-	1	2410.-	2681.-	1	10
1740.-	1941.-	2066.-	1907.-	2024.-	2149.-	1982.-	2183.-	2275.-	10
1	1	2294.-	2108.-	1	2393.-	2196.-	2432.-	2540.-	10
1	1	2294.-	2108.-	1	2393.-	2196.-	2432.-	2540.-	10
210.-	220.-	232.-	227.-	232.-	242.-	240.-	258.-	277.-	2/6 <sup>3</sup>
376.-	392.-	415.-	405.-	415.-	432.-	428.-	461.-	494.-	2/10 <sup>4</sup>
376.-	392.-	415.-	405.-	415.-	432.-	428.-	461.-	494.-	10
901.-	947.-	956.-	919.-	956.-	1020.-	937.-	1020.-	1103.-	2/10 <sup>4</sup>
930.-	978.-	987.-	949.-	987.-	1054.-	968.-	1054.-	1139.-	2/10 <sup>4</sup>
930.-	978.-	987.-	949.-	987.-	1054.-	968.-	1054.-	1139.-	10

Alle Preise exkl. MWST

\* Aussenrollläden: Sortiment C  
 1 Dieser Artikel ist als Sonderfertigung erhältlich  
 Preis und Lieferzeit auf Anfrage  
 2 Die Grössen CK06, FK04, FK08, MK10, PK06, PK08, PK10,  
 SK08 und UK04 haben eine Lieferzeit von 10 AT  
 3 Die Grössen FK04, FK08, MK10, PK06, PK08, SK08, SK10  
 und UK10 haben eine Lieferzeit von 6 AT  
 4 Die Grössen FK04, FK08, MK10, PK06, PK08, SK08, SK10  
 und UK10 haben eine Lieferzeit von 10 AT  
 5 Fenster ohne VELUX Wärmedämmrahmen BDx  
 6 GGU in der Grösse PK10: Luftdurchlässigkeitsklasse 3  
 7 Für Nachrüstungen von Solar-Aussenrollläden auf  
 bestehende Solarfenster bitte Planungshinweise, im  
 Kapitel Aussenrollläden und Hitzeschutz-Markisetten  
 beachten, siehe Seite 178

- 1 Automatische Produkte
- 2 Lichtlösungen
- 3 Dachfenster, Zubehör
- 4 Modernisierung, Austausch
- 5 Einbauprodukte, Eindeckrahmen
- 6 Innenvorhänge
- 7 Aussenrollläden, Hitzeschutz-Markisetten
- 8 Sonnen- und Innektenschutz
- 9 Flachdach-Lösungen
- 10 Sun-Tunnel
- 11 RWA-Fenster, Zubehör
- 12 Services
- 13 Weitere Infos

# GGU elektrisches Schwingflügel Fenster

Frische Luft auf Knopfdruck – ideal für den Neu- und Dachausbau



## Produktvorteile

Wie manuelles GGU und zusätzlich:

- Inklusive Motor, Regensensor und Funk-Wandtaster für komfortables Öffnen und Schliessen
- Funk-Wandtaster ist vorprogrammiert für eine einfache Installation
- Stromanschluss über 230 V (Kabellänge inkl. Stecker: 4 m)
- Schliesst automatisch bei Regen
- Einklemmschutz durch das Erkennen von Hindernissen während des Schliessens
- Möglichkeit zur Einbindung in andere Hausautomations-Systeme mit VELUX Interface KLF 200

## Kombinierbar mit

Kombinierbar mit	Seite
Intelligenten Steuerungen	35
Zusatzelementen	92, 94
Elektro-Aussenrollläden	169
Elektro-Hitzeschutz-Markisetten	171
Elektro-Sonnenschutz	194
Insektenschutzrollo	210
Automatisches Zubehör	38

Größenbezeichnung der Fenster Blendrahmenausenmasse der Fenster in cm	CK02 55x78	CK04 55x98	CK06 55x118	FK04 66x98	FK06 66x118	FK08 66x140	MK04 78x98	MK06 78x118	MK08 78x140	MK10 78x160
--	---------------	---------------	----------------	---------------	----------------	----------------	---------------	----------------	----------------	----------------

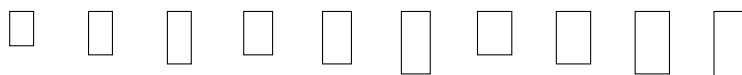

GGU 008621	Elektro Thermo 2 Plus, <b>Aluminium</b>	1407.-	1445.-	1589.-	1522.-	1599.-	1724.-	1551.-	1647.-	1743.-	1916.-
GGU 018621	Elektro Thermo 2 Plus, <b>Kupfer</b>	1551.-	1596.-	1765.-	1686.-	1777.-	1924.-	1720.-	1833.-	1946.-	2150.-
GGU 038621	Elektro Thermo 2 Plus, <b>Titanzink</b>	1551.-	1596.-	1765.-	1686.-	1777.-	1924.-	1720.-	1833.-	1946.-	2150.-
GGU 007021	Elektro Thermo 1, <b>Aluminium</b>	1300.-	1333.-	1459.-	1400.-	1467.-	1576.-	1425.-	1509.-	1592.-	1743.-
GGU 017021	Elektro Thermo 1, <b>Kupfer</b>	1425.-	1465.-	1612.-	1543.-	1622.-	1750.-	1573.-	1671.-	1769.-	1946.-
GGU 037021	Elektro Thermo 1, <b>Titanzink</b>	1425.-	1465.-	1612.-	1543.-	1622.-	1750.-	1573.-	1671.-	1769.-	1946.-

## Profisets für Standard-Einbauhöhe (Weitere Eindeckrahmentypen ab Seite 122)

EDW 2000	Profilierte Bedachungsmaterialien, inkl. Wärmedämmrahmen-Set BDX, <b>Aluminium</b>	157.-	162.-	172.-	168.-	179.-	192.-	184.-	192.-	205.-	220.-
EDW 2100	Profilierte Bedachungsmaterialien, inkl. Wärmedämmrahmen-Set BDX, <b>Kupfer</b>	280.-	290.-	306.-	300.-	320.-	343.-	329.-	343.-	366.-	392.-
EDW 2300	Profilierte Bedachungsmaterialien, inkl. Wärmedämmrahmen-Set BDX, <b>Titanzink</b>	280.-	290.-	306.-	300.-	320.-	343.-	329.-	343.-	366.-	392.-

## Elektro-Aussenrollläden

SML 0000S	Elektro-Aussenrollladen*, <b>Aluminium</b> inkl. Funk-Wandtaster	564.-	585.-	626.-	605.-	632.-	673.-	612.-	632.-	653.-	700.-
SML 0100S	Elektro-Aussenrollladen*, <b>Kupfer</b> inkl. Funk-Wandtaster	583.-	604.-	646.-	625.-	653.-	695.-	632.-	653.-	674.-	724.-
SML 0700S	Elektro-Aussenrollladen*, <b>Titanzink</b> inkl. Funk-Wandtaster	583.-	604.-	646.-	625.-	653.-	695.-	632.-	653.-	674.-	724.-

### Dachneigungsbereich

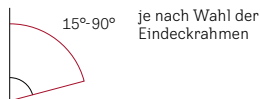

### Rahmenmaterial



Kunststoff weiss  
(Polyurethan-Oberfläche mit Holzkern)

### Verglasungen

	Thermo 2 Plus	Thermo 1
Verglasungsart	3-fach	2-fach
<b>U-Wert Fenster</b> $U_{w,W}/(m^2K)^5$	<b>1,0</b>	<b>1,3</b>
U-Wert Scheibe $U_g W/(m^2K)$	0,6	1,0
g-Wert	0,44	0,46
<b>Luftschalldämmung</b> $R_w (C;C_{tr})$ dB	<b>37</b> <b>(-2;-4)</b>	<b>35</b> <b>(-1;-3)</b>
Lichttransmissionsgrad $\tau_v$ / $U_v$ -Transmissionsgrad $\tau_{uv}$	0,62/ 0,05	0,68/ 0,05
<b>Luftdurchlässigkeit</b> Klasse	<b>4<sup>e</sup></b>	<b>4<sup>e</sup></b>
☁ Anti-Regen- ☔ Geräusch-Effekt	✓	✓
🧼 Natürlicher Reinigungs-Effekt	✓	
💧 Anti-Tau-Effekt	✓	

**fett = Fenster als Ganzes**, mager = Scheibe allein  
Erläuterungen der technischen Werte, siehe Seite 282  
Informationen zu Schalldämmwerten, siehe Seite 283  
Details zu den Standard-Verglasungen und zu weiteren  
Verglasungen für spezielle Anforderungen finden Sie  
auf Seite 20 – 21

### Weitere Ausführungen

Ausführung	Ausführungs-Kennziffer	Lieferzeit in AT	Preise
<b>Thermo 2</b>			
Aluminium	006621	10	wie
Kupfer	016621	10	Thermo 2 Plus
Titanzink	036621	10	
<b>Supereenergy</b>			
Aluminium	006721		Preise und Lieferzeit auf Anfrage
Kupfer	016721		
Titanzink	036721		
<b>Supersound</b>			
Aluminium	006221		Preise und Lieferzeit auf Anfrage
Kupfer	016221		
Titanzink	036221		

### Hinweise

- **NEU: Für alle integrierten Elektrokomponenten des Fensters gilt eine erhöhte Garantie von 5 Jahren. Für das Dachfenster gilt weiterhin 10 Jahre**
- Für den Einbau (Standardhöhe, rote Linie) ohne VELUX Eindeckrahmen muss das Set ZWC separat bestellt werden, siehe Seite 118.  
Wird das Fenster ohne VELUX Eindeckrahmen vertieft eingebaut (blaue Linie), kontaktieren Sie uns bitte: 062 289 44 44
- Für den vertieften Einbau und Sondergrößen ist Thermo 2 vorzusehen

PK06 94x118	PK08 94x140	PK10 94x160	SK06 114x118	SK08 114x140	SK10 114x160	UK04 134x98	UK08 134x140	UK10 134x160	🕒 AT
1704.-	1935.-	2079.-	1897.-	2031.-	1	1983.-	2214.-	1	2/10 <sup>2</sup>
1901.-	2172.-	2342.-	2127.-	2285.-	1	2229.-	2500.-	1	2/10 <sup>4</sup>
1901.-	2172.-	2342.-	2127.-	2285.-	1	2229.-	2500.-	1	10
1559.-	1760.-	1885.-	1726.-	1843.-	1968.-	1801.-	2002.-	2094.-	10
1730.-	1966.-	2113.-	1927.-	2064.-	2212.-	2015.-	2251.-	2359.-	10
1	1	2113.-	1927.-	1	2212.-	2015.-	2251.-	2359.-	10
210.-	220.-	232.-	227.-	232.-	242.-	240.-	258.-	277.-	2/6 <sup>3</sup>
376.-	392.-	415.-	405.-	415.-	432.-	428.-	461.-	494.-	2/10 <sup>4</sup>
376.-	392.-	415.-	405.-	415.-	432.-	428.-	461.-	494.-	10
666.-	700.-	707.-	680.-	707.-	755.-	694.-	755.-	816.-	2/10 <sup>4</sup>
688.-	724.-	731.-	703.-	731.-	780.-	717.-	780.-	843.-	2/10 <sup>4</sup>
688.-	724.-	731.-	703.-	731.-	780.-	717.-	780.-	843.-	10

Alle Preise exkl. MWST

\* Aussenrollläden: Sortiment C

<sup>1</sup> Dieser Artikel ist als Sonderfertigung erhältlich  
Preis und Lieferzeit auf Anfrage

<sup>2</sup> Die Grössen CK06, FK04, FK08, MK10, PK06, PK08, PK10, SK08 und UK04 haben eine Lieferzeit von 10 AT

<sup>3</sup> Die Grössen FK04, FK08, MK10, PK06, PK08, SK08, SK10 und UK10 haben eine Lieferzeit von 6 AT

<sup>4</sup> Die Grössen CK06, FK04, FK08, MK10, PK06, PK08, PK10, SK08, SK10, UK04 und UK10 haben eine Lieferzeit von 10 AT

<sup>5</sup> Fenster ohne VELUX Wärmedämmrahmen BDX

<sup>6</sup> GGU in der Grösse PK10: Luftdurchlässigkeitsklasse 3

# GGU manuelles Schwingflügelfenster

Hochwertiges Kunststoff-Fenster aus Polyurethan mit Holzkern und Obenbedienung



## Produktvorteile

- Griffleiste oben: bequeme Bedienung auch bei Möbeln vor dem Fenster
- Zur Reinigung der Aussenscheibe kann der Flügel um 180° gedreht und arretiert werden
- Sturm- und Kindersicherung durch Feststellriegel hinter der Griffleiste
- Feuchtigkeitsunempfindlich und besonders pflegeleicht
- Auch als VELUX Elektro- oder Solarfenster erhältlich, Seite 74, 76 oder nachträglich nachrüstbar, Seite 40

Kombinierbar mit	Seite
Zusatzelementen	92, 94
Solar-Nachrüst-Sets	40
Solar-Aussenrollläden	169
Hitzeschutz-Markisetten	171
Sonnenschutz	194
Insektenschutzrollo	210

Größenbezeichnung der Fenster	CK02	CK04	CK06	FK04	FK06	FK08	MK04	MK06	MK08	MK10
Blendrahmenausensmasse der Fenster in cm	55x78	55x98	55x118	66x98	66x118	66x140	78x98	78x118	78x140	78x160

GGU 0086	Thermo 2 Plus, <b>Aluminium</b>	817.-	855.-	999.-	932.-	1009.-	1134.-	961.-	1057.-	1153.-	1326.-
GGU 0186	Thermo 2 Plus, <b>Kupfer</b>	961.-	1006.-	1175.-	1096.-	1187.-	1334.-	1130.-	1243.-	1356.-	1560.-
GGU 0386	Thermo 2 Plus, <b>Titanzink</b>	961.-	1006.-	1175.-	1096.-	1187.-	1334.-	1130.-	1243.-	1356.-	1560.-
GGU 0070	Thermo 1, <b>Aluminium</b>	710.-	743.-	869.-	810.-	877.-	986.-	835.-	919.-	1002.-	1153.-
GGU 0170	Thermo 1, <b>Kupfer</b>	835.-	875.-	1022.-	953.-	1032.-	1160.-	983.-	1081.-	1179.-	1356.-
GGU 0370	Thermo 1, <b>Titanzink</b>	835.-	875.-	1022.-	953.-	1032.-	1160.-	983.-	1081.-	1179.-	1356.-

## Profisets für Standard-Einbauhöhe (Weitere Eindeckrahmentypen ab Seite 122)

EDW 2000	Profilierte Bedachungsmaterialien, inkl. Wärmedämmrahmen-Set BDX, <b>Aluminium</b>	157.-	162.-	172.-	168.-	179.-	192.-	184.-	192.-	205.-	220.-
EDW 2100	Profilierte Bedachungsmaterialien, inkl. Wärmedämmrahmen-Set BDX, <b>Kupfer</b>	280.-	290.-	306.-	300.-	320.-	343.-	329.-	343.-	366.-	392.-
EDW 2300	Profilierte Bedachungsmaterialien, inkl. Wärmedämmrahmen-Set BDX, <b>Titanzink</b>	280.-	290.-	306.-	300.-	320.-	343.-	329.-	343.-	366.-	392.-

## Solar-Aussenrollläden

SSL 0000S	Solar-Aussenrollläden*, <b>Aluminium</b> inkl. Funk-Wandtaster	763.-	790.-	845.-	818.-	855.-	910.-	827.-	855.-	882.-	947.-
SSL 0100S	Solar-Aussenrollläden*, <b>Kupfer</b> inkl. Funk-Wandtaster	788.-	816.-	873.-	845.-	883.-	940.-	854.-	883.-	911.-	978.-
SSL 0700S	Solar-Aussenrollläden*, <b>Titanzink</b> inkl. Funk-Wandtaster	788.-	816.-	873.-	845.-	883.-	940.-	854.-	883.-	911.-	978.-

### Dachneigungsbereich

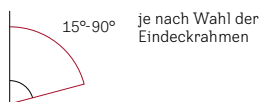

### Rahmenmaterial



Kunststoff weiss (Polyurethan-Oberfläche mit Holzkern)

### Verglasungen

	Thermo 2 Plus	Thermo 1
Verglasungsart	3-fach	2-fach
<b>U-Wert Fenster</b> $U_{wW}/(m^2K)^1$	<b>1,0</b>	<b>1,3</b>
U-Wert Scheibe $U_g W/(m^2K)$	0,6	1,0
g-Wert	0,44	0,46
<b>Luftschalldämmung</b> $R_w (C;C_{tr})$ dB	<b>37 (-2;-4)</b>	<b>35 (-1;-3)</b>
Lichttransmissionsgrad $\tau_v$ / $U_r$ -Transmissionsgrad $\tau_{uv}$	0,62 / 0,05	0,68 / 0,05
<b>Luftdurchlässigkeit</b> Klasse	<b>4<sup>2</sup></b>	<b>4<sup>2</sup></b>
Anti-Regen-Geräusch-Effekt	✓	✓
Natürlicher Reinigungs-Effekt	✓	
Anti-Tau-Effekt	✓	

**fett = Fenster als Ganzes**, mager = Scheibe allein  
 Erläuterungen der technischen Werte, siehe Seite 282  
 Informationen zu Schalldämmwerten, siehe Seite 283  
 Details zu den Standard-Verglasungen und zu weiteren Verglasungen für spezielle Anforderungen finden Sie auf Seite 20 – 21.

### Weitere Ausführungen

Ausführung	Ausführungs-Kennziffer	Lieferzeit in AT	Preise
<b>Thermo 2</b>			
Aluminium	0066	10	wie
Kupfer	0166	10	Thermo 2
Titanzink	0366	10	Plus
<b>Supereenergy</b>			
Aluminium	0067		Preise und Lieferzeit auf Anfrage
Kupfer	0167		
Titanzink	0367		
<b>Supersound</b>			
Aluminium	0062		Preise und Lieferzeit auf Anfrage
Kupfer	0162		
Titanzink	0362		

### Hinweise

- Für den Einbau (Standardhöhe, rote Linie) ohne VELUX Eindeckrahmen muss das Set ZWC separat bestellt werden, siehe Seite 118.
- Wird das Fenster ohne VELUX Eindeckrahmen vertieft eingebaut (blaue Linie), kontaktieren Sie uns bitte: 062 289 44 44
- Für den vertieften Einbau und Sondergrößen ist Thermo 2 vorzusehen

PK06 94x118	PK08 94x140	PK10 94x160	SK06 114x118	SK08 114x140	SK10 114x160	UK04 134x98	UK08 134x140	UK10 134x160	⌚ AT
1114.-	1345.-	1489.-	1307.-	1441.-	3	1393.-	1624.-	3	2/10 <sup>4</sup>
1311.-	1582.-	1752.-	1537.-	1695.-	3	1639.-	1910.-	3	2/10 <sup>4</sup>
1311.-	1582.-	1752.-	1537.-	1695.-	3	1639.-	1910.-	3	10
969.-	1170.-	1295.-	1136.-	1253.-	1378.-	1211.-	1412.-	1504.-	10
1140.-	1376.-	1523.-	1337.-	1474.-	1622.-	1425.-	1661.-	1769.-	10
1140.-	1376.-	1523.-	1337.-	1474.-	1622.-	1425.-	1661.-	1769.-	10
210.-	220.-	232.-	227.-	232.-	242.-	240.-	258.-	277.-	2/6 <sup>5</sup>
376.-	392.-	415.-	405.-	415.-	432.-	428.-	461.-	494.-	2/10 <sup>6</sup>
376.-	392.-	415.-	405.-	415.-	432.-	428.-	461.-	494.-	10
901.-	947.-	956.-	919.-	956.-	1020.-	937.-	1020.-	1103.-	2/10 <sup>5</sup>
930.-	978.-	987.-	949.-	987.-	1054.-	968.-	1054.-	1139.-	2/10 <sup>6</sup>
930.-	978.-	987.-	949.-	987.-	1054.-	968.-	1054.-	1139.-	10

Alle Preise exkl. MWST

\* Aussenrollläden: Sortiment C  
<sup>1</sup> Fenster ohne VELUX Wärmedämmrahmen BDX  
<sup>2</sup> GGU in der Grösse PK10: Luftdurchlässigkeitsklasse 3  
<sup>3</sup> Dieser Artikel ist als Sonderfertigung erhältlich Preis und Lieferzeit auf Anfrage  
<sup>4</sup> Die Grössen FK04, FK08, MK10, PK06, PK08 und SK08 haben eine Lieferzeit von 10 AT  
<sup>5</sup> Die Grössen FK04, FK08, MK10, PK06, PK08, SK08, SK10 und UK10 haben eine Lieferzeit von 6 AT  
<sup>6</sup> Die Grössen FK04, FK08, MK10, PK06, PK08, SK08, SK10 und UK10 haben eine Lieferzeit von 10 AT

- 1 Automatische Produkte
- 2 Lichtlösungen
- 3 Dachfenster, Zubehör
- 4 Modernisierung, Austausch
- 5 Einbauprodukte, Eindeckrahmen
- 6 Innenverkleidung
- 7 Aussenrollläden, Flur- und Treibstufen, Markisen
- 8 Sonnen- und Inneklimatechnik
- 9 Flachdach-Lösungen
- 10 Sun-Tunnel
- 11 RWA-Fenster, Zubehör
- 12 Services
- 13 Weitere Infos

# GGL solarbetriebenes Schwingflügel Fenster

Frische Luft auf Knopfdruck und kabellose Montage – ideal für den Fenstertausch



## Produktvorteile

Wie manuelles GGL und zusätzlich:

- Inklusive Solarpanel, Motor, Regensensor und Funk-Wandtaster für komfortables Öffnen und Schliessen
- Einfacher, kabelloser Einbau
- Funk-Wandtaster ist vorprogrammiert für eine einfache Installation
- Schliesst automatisch bei Regen
- Energieautark durch Solartechnologie
- Tag- & Nachtbetrieb mit Hochleistungs-Akku
- Einklemmschutz durch das Erkennen von Hindernissen während des Schliessens
- Möglichkeit zur Einbindung in andere Hausautomations-Systeme mit VELUX Interface KLF 200

Kombinierbar mit	Seite
Intelligenten Steuerungen	35
Zusatzelementen	92, 94
Solar-Aussenrollläden	169
Solar-Hitzeschutz-Markisetten	171
Solar-Sonnenschutz	194
Insektenschutzrollo	210
Automatisches Zubehör	38

Größenbezeichnung der Fenster	CK02	CK04	CK06	FK04	FK06	FK08	MK04	MK06	MK08	MK10
Blendrahmenausenmasse der Fenster in cm	55x78	55x98	55x118	66x98	66x118	66x140	78x98	78x118	78x140	78x160
GGL_08630 Solar Thermo 2 Plus, <b>Aluminium</b>	1469.-	1502.-	1625.-	1567.-	1633.-	1740.-	1592.-	1674.-	1756.-	1904.-
GGL_18630 Solar Thermo 2 Plus, <b>Kupfer</b>	1592.-	1631.-	1776.-	1708.-	1785.-	1911.-	1737.-	1834.-	1930.-	2104.-
GGL_38630 Solar Thermo 2 Plus, <b>Titanzink</b>	1592.-	1631.-	1776.-	1708.-	1785.-	1911.-	1737.-	1834.-	1930.-	2104.-
GGL_07030 Solar Thermo 1, <b>Aluminium</b>	1378.-	1406.-	1514.-	1464.-	1521.-	1614.-	1485.-	1556.-	1628.-	1756.-
GGL_17030 Solar Thermo 1, <b>Kupfer</b>	1485.-	1519.-	1645.-	<sup>1</sup>	1653.-	1762.-	1611.-	1695.-	1779.-	1930.-
GGL_37030 Solar Thermo 1, <b>Titanzink</b>	1485.-	1519.-	1645.-	<sup>1</sup>	1653.-	1762.-	1611.-	1695.-	1779.-	1930.-

Für \_ Ziffer der gewünschten Fensterrahmen-Ausführung angeben: **2 = Holz, weiss lackiert, 3 = Holz, klar lackiert**

Profisets für Standard-Einbauhöhe (Weitere Eindeckrahmentypen ab Seite 122)

EDW 2000	Profilierte Bedachungsmaterialien, inkl. Wärmedämmrahmen-Set BDX, <b>Aluminium</b>	157.-	162.-	172.-	168.-	179.-	192.-	184.-	192.-	205.-	220.-
EDW 2100	Profilierte Bedachungsmaterialien, inkl. Wärmedämmrahmen-Set BDX, <b>Kupfer</b>	280.-	290.-	306.-	300.-	320.-	343.-	329.-	343.-	366.-	392.-
EDW 2300	Profilierte Bedachungsmaterialien, inkl. Wärmedämmrahmen-Set BDX, <b>Titanzink</b>	280.-	290.-	306.-	300.-	320.-	343.-	329.-	343.-	366.-	392.-

## Solar-Aussenrollläden

SSL 0000S <sup>4</sup>	Solar-Aussenrollladen <sup>4</sup> , <b>Aluminium</b> inkl. Funk-Wandtaster	763.-	790.-	845.-	818.-	855.-	910.-	827.-	855.-	882.-	947.-
SSL 0100S <sup>4</sup>	Solar-Aussenrollladen <sup>4</sup> , <b>Kupfer</b> inkl. Funk-Wandtaster	788.-	816.-	873.-	845.-	883.-	940.-	854.-	883.-	911.-	978.-
SSL 0700S <sup>4</sup>	Solar-Aussenrollladen <sup>4</sup> , <b>Titanzink</b> inkl. Funk-Wandtaster	788.-	816.-	873.-	845.-	883.-	940.-	854.-	883.-	911.-	978.-



### Dachneigungsbereich

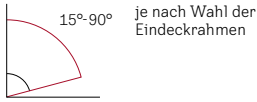

### Rahmenmaterial



### Verglasungen

	Thermo 2 Plus	Thermo 1
Verglasungsart	3-fach	2-fach
<b>U-Wert Fenster</b> $U_w W/(m^2K)^5$	<b>1,0</b>	<b>1,3</b>
U-Wert Scheibe $U_g W/(m^2K)$	0,6	1,0
g-Wert	0,44	0,46
<b>Luftschalldämmung</b> $R_w (C;C_{tr})$ dB	<b>37</b> <b>(-2;-4)</b>	<b>35</b> <b>(-1;-3)</b>
Lichttransmissionsgrad $\tau_v$ / $U_r$ -Transmissionsgrad $\tau_{uv}$	0,62/ 0,05	0,68/ 0,05
<b>Luftdurchlässigkeit</b> Klasse	<b>4</b>	<b>4</b>
☁ Anti-Regen- Geräusch-Effekt	✓	✓
🧼 Natürlicher Reinigungs-Effekt	✓	
💧 Anti-Tau-Effekt	✓	

**fett = Fenster als Ganzes**, mager = Scheibe allein  
 Erläuterungen der technischen Werte, siehe Seite 282  
 Informationen zu Schalldämmwerten, siehe Seite 283  
 Details zu den Standard-Verglasungen und zu weiteren  
 Verglasungen für spezielle Anforderungen finden Sie  
 auf Seite 20 – 21

### Weitere Ausführungen

Ausführung	Ausführungs-Kennziffer	Lieferzeit in AT	Preise
<b>Thermo 2</b>			
Aluminium	_06630	10	wie
Kupfer	_16630	10	Thermo 2
Titanzink	_36630	10	Plus
<b>Supereenergy</b>			
Aluminium	_06730		Preise und
Kupfer	_16730		Lieferzeit
Titanzink	_36730		auf Anfrage

**Für \_ Ziffer der gewünschten Fensterrahmen-Ausführung angeben:**  
**2 = Holz, weiss lackiert, 3 = Holz, klar lackiert**

### Hinweise

- **NEU: Für alle integrierten Elektrokomponenten des Fensters gilt eine erhöhte Garantie von 5 Jahren. Für das Dachfenster gilt weiterhin 10 Jahre**
- Für den Einbau (Standardhöhe, rote Linie) ohne VELUX Eindeckrahmen muss das Set ZWC separat bestellt werden, siehe Seite 118  
 Wird das Fenster ohne VELUX Eindeckrahmen vertieft eingebaut (blaue Linie), kontaktieren Sie uns bitte: 062 289 44 44
- Für den vertieften Einbau und Sondergrößen ist Thermo 2 vorzusehen
- Mit Solar-Sonnenschutz und Aussenrollläden/Hitzeschutz-Markisette (innen+ausen) kombinierbar. Der Akku des innen liegenden Produkts lädt nur bei eingefahrenem Aussen-Hitzeschutz

PK06 94x118	PK08 94x140	PK10 94x160	SK06 114x118	SK08 114x140	SK10 114x160	UK04 134x98	UK08 134x140	UK10 134x160	🕒 AT
1723.-	1921.-	2044.-	1888.-	2003.-	2126.-	1962.-	2159.-	2249.-	2/10 <sup>2</sup>
1892.-	2123.-	2268.-	2085.-	2220.-	2365.-	2172.-	2404.-	2510.-	2/10 <sup>2</sup>
1892.-	2123.-	2268.-	2085.-	2220.-	2365.-	2172.-	2404.-	2510.-	10
1599.-	1771.-	1878.-	1742.-	1842.-	1949.-	1806.-	1978.-	2056.-	10
1	1	2073.-	1913.-	1	1	1989.-	2191.-	1	10
1	1	2073.-	1913.-	1	1	1989.-	2191.-	1	10
210.-	220.-	232.-	227.-	232.-	242.-	240.-	258.-	277.-	2/6 <sup>3</sup>
376.-	392.-	415.-	405.-	415.-	432.-	428.-	461.-	494.-	2/10 <sup>2</sup>
376.-	392.-	415.-	405.-	415.-	432.-	428.-	461.-	494.-	10
901.-	947.-	956.-	919.-	956.-	1020.-	937.-	1020.-	1103.-	2/10 <sup>2</sup>
930.-	978.-	987.-	949.-	987.-	1054.-	968.-	1054.-	1139.-	2/10 <sup>2</sup>
930.-	978.-	987.-	949.-	987.-	1054.-	968.-	1054.-	1139.-	10

Alle Preise exkl. MWST

\* Aussenrollläden: Sortiment C  
 1 Dieser Artikel ist als Sonderfertigung erhältlich  
 Preis und Lieferzeit auf Anfrage  
 2 Die Grössen CK06, FK04, FK08, MK10, PK06, PK08, PK10, SK08, SK10, UK04 und UK10 haben eine Lieferzeit von 10 AT  
 3 Die Grössen CK06, FK04, FK08, MK10, PK06, PK08, PK10, SK08, SK10, UK04 und UK10 haben eine Lieferzeit von 6 AT  
 4 Für Nachrüstungen von Solar-Aussenrollläden auf bestehende Solarfenster bitte Planungshinweise im Kapitel Aussenrollläden und Hitzeschutz-Markisetten beachten, siehe Seite 178  
 5 Fenster ohne VELUX Wärmedämmrahmen BDx

# GGL elektrisches Schwingflügel Fenster

Frische Luft auf Knopfdruck – ideal für den Neu- und Dachausbau



## Produktvorteile

Wie manuelles GGL und zusätzlich:

- Inklusive Motor, Regensensor und Funk-Wandtaster für komfortables Öffnen und Schliessen
- Funk-Wandtaster ist vorprogrammiert für eine einfache Installation
- Stromanschluss über 230 V (Kabellänge inkl. Stecker: 4 m)
- Schliesst automatisch bei Regen
- Einklemmschutz durch das Erkennen von Hindernissen während des Schliessens
- Möglichkeit zur Einbindung in andere Hausautomations-Systeme mit VELUX Interface KLF 200

Kombinierbar mit	Seite
Intelligenten Steuerungen	35
Zusatzelementen	92, 94
Elektro-Aussenrollläden	169
Elektro-Hitzeschutz-Markisetten	171
Elektro-Sonnenschutz	194
Insektenschutzrollo	210
Automatisches Zubehör	38

Grössenbezeichnung der Fenster	CK02	CK04	CK06	FK04	FK06	FK08	MK04	MK06	MK08	MK10
Blendrahmenseitenmasse der Fenster in cm	55x78	55x98	55x118	66x98	66x118	66x140	78x98	78x118	78x140	78x160
GGL_08621 Elektro Thermo 2 Plus, <b>Aluminium</b>	1288.-	1321.-	1444.-	1386.-	1452.-	1559.-	1411.-	1493.-	1575.-	1723.-
GGL_18621 Elektro Thermo 2 Plus, <b>Kupfer</b>	1411.-	1450.-	1595.-	1527.-	1604.-	1730.-	1556.-	1653.-	1749.-	1923.-
GGL_38621 Elektro Thermo 2 Plus, <b>Titanzink</b>	1411.-	1450.-	1595.-	1527.-	1604.-	1730.-	1556.-	1653.-	1749.-	1923.-
GGL_07021 Elektro Thermo 1, <b>Aluminium</b>	1197.-	1225.-	1333.-	1283.-	1340.-	1433.-	1304.-	1375.-	1447.-	1575.-
GGL_17021 Elektro Thermo 1, <b>Kupfer</b>	1304.-	1338.-	1464.-	1405.-	1472.-	1581.-	1430.-	1514.-	1598.-	1749.-
GGL_37021 Elektro Thermo 1, <b>Titanzink</b>	1304.-	1338.-	1464.-	<sup>1</sup>	1472.-	1581.-	1430.-	1514.-	1598.-	<sup>1</sup>

Für \_ Ziffer der gewünschten Fensterrahmen-Ausführung angeben: **2 = Holz, weiss lackiert, 3 = Holz, klar lackiert**

Profisets für Standard-Einbauhöhe (Weitere Eindeckrahmentypen ab Seite 122)

EDW 2000	Profilierte Bedachungsmaterialien, inkl. Wärmedämmrahmen-Set BDX, <b>Aluminium</b>	157.-	162.-	172.-	168.-	179.-	192.-	184.-	192.-	205.-	220.-
EDW 2100	Profilierte Bedachungsmaterialien, inkl. Wärmedämmrahmen-Set BDX, <b>Kupfer</b>	280.-	290.-	306.-	300.-	320.-	343.-	329.-	343.-	366.-	392.-
EDW 2300	Profilierte Bedachungsmaterialien, inkl. Wärmedämmrahmen-Set BDX, <b>Titanzink</b>	280.-	290.-	306.-	300.-	320.-	343.-	329.-	343.-	366.-	392.-

## Elektro-Aussenrollläden

SML 0000S	Elektro-Aussenrollladen*, <b>Aluminium</b> inkl. Funk-Wandtaster	564.-	585.-	626.-	605.-	632.-	673.-	612.-	632.-	653.-	700.-
SML 0100S	Elektro-Aussenrollladen*, <b>Kupfer</b> inkl. Funk-Wandtaster	583.-	604.-	646.-	625.-	653.-	695.-	632.-	653.-	674.-	724.-
SML 0700S	Elektro-Aussenrollladen*, <b>Titanzink</b> inkl. Funk-Wandtaster	583.-	604.-	646.-	625.-	653.-	695.-	632.-	653.-	674.-	724.-

### Dachneigungsbereich

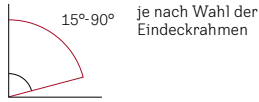

### Rahmenmaterial



### Verglasungen

	Thermo 2 Plus	Thermo 1
Verglasungsart	3-fach	2-fach
<b>U-Wert Fenster</b> $U_{wW}/(m^2K)^4$	<b>1,0</b>	<b>1,3</b>
U-Wert Scheibe $U_g W/(m^2K)$	0,6	1,0
g-Wert	0,44	0,46
<b>Luftschalldämmung</b> $R_w (C;C_{tr})$ dB	<b>37</b> <b>(-2;-4)</b>	<b>35</b> <b>(-1;-3)</b>
Lichttransmissionsgrad $\tau_v$ / $U_r$ -Transmissionsgrad $\tau_{uv}$	0,62/ 0,05	0,68/ 0,05
<b>Luftdurchlässigkeit</b> Klasse	<b>4</b>	<b>4</b>
☁ Anti-Regen- Geräusch-Effekt	✓	✓
🧼 Natürlicher Reinigungs-Effekt	✓	
💧 Anti-Tau-Effekt	✓	

**fett = Fenster als Ganzes**, mager = Scheibe allein  
 Erläuterungen der technischen Werte, siehe Seite 282  
 Informationen zu Schalldämmwerten, siehe Seite 283  
 Details zu den Standard-Verglasungen und zu weiteren  
 Verglasungen für spezielle Anforderungen finden Sie  
 auf Seite 20 – 21

### Weitere Ausführungen

Ausführung	Ausführungs-Kennziffer	Lieferzeit in AT	Preise
<b>Thermo 2</b>			
Aluminium	_06621	10	wie
Kupfer	_16621	10	Thermo 2
Titanzink	_36621	10	Plus
<b>Supereenergy</b>			
Aluminium	_06721		Preise und
Kupfer	_16721		Lieferzeit
Titanzink	_36721		auf Anfrage
<b>Supersound</b>			
Aluminium	_06221		Preise und
Kupfer	_16221		Lieferzeit
Titanzink	_36221		auf Anfrage

**Für \_ Ziffer der gewünschten Fensterrahmen-Ausführung angeben:**  
**2 = Holz, weiss lackiert, 3 = Holz, klar lackiert**

### Hinweise

- **NEU: Für alle integrierten Elektrokomponenten des Fensters gilt eine erhöhte Garantie von 5 Jahren. Für das Dachfenster gilt weiterhin 10 Jahre**
- Für den Einbau (Standardhöhe, rote Linie) ohne VELUX Eindeckrahmen muss das Set ZWC separat bestellt werden, siehe Seite 118  
 Wird das Fenster ohne VELUX Eindeckrahmen vertieft eingebaut (blaue Linie), kontaktieren Sie uns bitte: 062 289 44 44
- Für den vertieften Einbau und Sondergrößen ist Thermo 2 vorzusehen

PK06 94x118	PK08 94x140	PK10 94x160	SK06 114x118	SK08 114x140	SK10 114x160	UK04 134x98	UK08 134x140	UK10 134x160	⌚ AT
1542.-	1740.-	1863.-	1707.-	1822.-	1945.-	1781.-	1978.-	2068.-	2/10 <sup>2</sup>
1711.-	1942.-	2087.-	1904.-	2039.-	2184.-	1991.-	2223.-	2329.-	2/10 <sup>2</sup>
1711.-	1942.-	2087.-	1904.-	2039.-	2184.-	1991.-	2223.-	2329.-	10
1418.-	1590.-	1697.-	1561.-	1661.-	1768.-	1625.-	1797.-	1875.-	10
1564.-	1766.-	1892.-	1732.-	1850.-	1976.-	1808.-	2010.-	2102.-	10
1	1	1892.-	1732.-	1	1	1808.-	2010.-	1	10
210.-	220.-	232.-	227.-	232.-	242.-	240.-	258.-	277.-	2/6 <sup>3</sup>
376.-	392.-	415.-	405.-	415.-	432.-	428.-	461.-	494.-	2/10 <sup>2</sup>
376.-	392.-	415.-	405.-	415.-	432.-	428.-	461.-	494.-	10
666.-	700.-	707.-	680.-	707.-	755.-	694.-	755.-	816.-	2/10 <sup>2</sup>
688.-	724.-	731.-	703.-	731.-	780.-	717.-	780.-	843.-	2/10 <sup>2</sup>
688.-	724.-	731.-	703.-	731.-	780.-	717.-	780.-	843.-	10

Alle Preise exkl. MWST

\* Aussenrollläden: Sortiment C

<sup>1</sup> Dieser Artikel ist als Sonderfertigung erhältlich  
 Preis und Lieferzeit auf Anfrage

<sup>2</sup> Die Grössen CK06, FK04, FK08, MK10, PK06, PK08, PK10, SK08, SK10, UK04 und UK10 haben eine Lieferzeit von 10 AT

<sup>3</sup> Die Grössen CK06, FK04, FK08, MK10, PK06, PK08, PK10, SK08, SK10, UK04 und UK10 haben eine Lieferzeit von 6 AT

<sup>4</sup> Fenster ohne VELUX Wärmedämmrahmen BDx

# GGL manuelles Schwingflügel Fenster

Dachfenster aus massivem Kiefernholz mit Oberbedienung



## Produktvorteile

- Griffleiste oben: bequeme Bedienung auch bei Möbeln vor dem Fenster
- Zur Reinigung der Aussenscheibe kann der Flügel um 180° gedreht und arretiert werden
- Sturm- und Kindersicherung durch Feststellriegel hinter der Griffleiste
- Auch als VELUX Elektro- oder Solarfenster erhältlich, Seite 80, 82 oder nachträglich nachrüstbar, Seite 40

Kombinierbar mit	Seite
Zusatzelementen	92, 94
Solar-Nachrüst-Sets	40
Solar-Aussenrollläden	169
Hitzeschutz-Markisetten	171
Sonnenschutz	194
Insektenschutzrollo	210

Größenbezeichnung der Fenster		CK02	CK04	CK06	FK04	FK06	FK08	MK04	MK06	MK08	MK10
Blendrahmenseitenmasse der Fenster in cm		55x78	55x98	55x118	66x98	66x118	66x140	78x98	78x118	78x140	78x160
	GGL_086 Thermo 2 Plus, <b>Aluminium</b>	698.-	731.-	854.-	796.-	862.-	969.-	821.-	903.-	985.-	1133.-
	GGL_186 Thermo 2 Plus, <b>Kupfer</b>	821.-	860.-	1005.-	937.-	1014.-	1140.-	966.-	1063.-	1159.-	1333.-
	GGL_386 Thermo 2 Plus, <b>Titanzink</b>	821.-	860.-	1005.-	937.-	1014.-	1140.-	966.-	1063.-	1159.-	1333.-
	GGL_070 Thermo 1, <b>Aluminium</b>	607.-	635.-	743.-	693.-	750.-	843.-	714.-	785.-	857.-	985.-
	GGL_170 Thermo 1, <b>Kupfer</b>	714.-	748.-	874.-	815.-	882.-	991.-	840.-	924.-	1008.-	1159.-
	GGL_370 Thermo 1, <b>Titanzink</b>	714.-	748.-	874.-	815.-	882.-	991.-	840.-	924.-	1008.-	1159.-

Für \_ Ziffer der gewünschten Fensterrahmen-Ausführung angeben: **2 = Holz, weiss lackiert, 3 = Holz, klar lackiert**

Profisets für Standard-Einbauhöhe (Weitere Eindeckrahmentypen ab Seite 122)

EDW 2000	Profilierte Bedachungsmaterialien, inkl. Wärmedämmrahmen-Set BDX, <b>Aluminium</b>	157.-	162.-	172.-	168.-	179.-	192.-	184.-	192.-	205.-	220.-
EDW 2100	Profilierte Bedachungsmaterialien, inkl. Wärmedämmrahmen-Set BDX, <b>Kupfer</b>	280.-	290.-	306.-	300.-	320.-	343.-	329.-	343.-	366.-	392.-
EDW 2300	Profilierte Bedachungsmaterialien, inkl. Wärmedämmrahmen-Set BDX, <b>Titanzink</b>	280.-	290.-	306.-	300.-	320.-	343.-	329.-	343.-	366.-	392.-

## Solar-Aussenrollläden

SSL 0000S	Solar-Aussenrollladen*, <b>Aluminium</b> inkl. Funk-Wandtaster	763.-	790.-	845.-	818.-	855.-	910.-	827.-	855.-	882.-	947.-
	SSL 0100S Solar-Aussenrollladen*, <b>Kupfer</b> inkl. Funk-Wandtaster	788.-	816.-	873.-	845.-	883.-	940.-	854.-	883.-	911.-	978.-
	SSL 0700S Solar-Aussenrollladen*, <b>Titanzink</b> inkl. Funk-Wandtaster	788.-	816.-	873.-	845.-	883.-	940.-	854.-	883.-	911.-	978.-

### Dachneigungsbereich

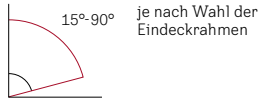

### Rahmenmaterial



### Verglasungen

	Thermo 2 Plus	Thermo 1
Verglasungsart	3-fach	2-fach
<b>U-Wert Fenster</b> $U_w W/(m^2K)^1$	<b>1,0</b>	<b>1,3</b>
U-Wert Scheibe $U_g W/(m^2K)$	0,6	1,0
g-Wert	0,44	0,46
<b>Luftschalldämmung</b> $R_w (C;C_{tr})$ dB	<b>37</b> <b>(-2;-4)</b>	<b>35</b> <b>(-1;-3)</b>
Lichttransmissionsgrad $\tau_v$ / $U_r$ -Transmissionsgrad $\tau_{uv}$	0,62/ 0,05	0,68/ 0,05
<b>Luftdurchlässigkeit</b> Klasse	<b>4</b>	<b>4</b>
☁ Anti-Regen- Geräusch-Effekt	✓	✓
🧼 Natürlicher Reinigungs-Effekt	✓	
💧 Anti-Tau-Effekt	✓	

**fett = Fenster als Ganzes**, mager = Scheibe allein  
 Erläuterungen der technischen Werte, siehe Seite 282  
 Informationen zu Schalldämmwerten, siehe Seite 283  
 Details zu den Standard-Verglasungen und zu weiteren  
 Verglasungen für spezielle Anforderungen finden Sie  
 auf Seite 20 – 21

### Weitere Ausführungen

Ausführung	Ausführungs-Kennziffer	Lieferzeit in AT	Preise
<b>Thermo 2</b>			
Aluminium	_066	10	wie
Kupfer	_166	10	Thermo 2
Titanzink	_366	10	Plus
<b>Supereenergy</b>			
Aluminium	_067		Preise und
Kupfer	_167		Lieferzeit
Titanzink	_367		auf Anfrage
<b>Supersound</b>			
Aluminium	_062		Preise und
Kupfer	_162		Lieferzeit
Titanzink	_362		auf Anfrage

**Für \_ Ziffer der gewünschten Fensterrahmen-Ausführung angeben:**  
**2 = Holz, weiss lackiert, 3 = Holz, klar lackiert**

### Hinweise

- Für den Einbau (Standardhöhe, rote Linie) ohne VELUX Eindeckrahmen muss das Set ZWC separat bestellt werden, siehe Seite 118
- Wird das Fenster ohne VELUX Eindeckrahmen vertieft eingebaut (blaue Linie), kontaktieren Sie uns bitte: 062 289 44 44
- Für den vertieften Einbau und Sondergrößen ist Thermo 2 vorzusehen

PK06 94x118	PK08 94x140	PK10 94x160	SK06 114x118	SK08 114x140	SK10 114x160	UK04 134x98	UK08 134x140	UK10 134x160	🕒 AT
952.-	1150.-	1273.-	1117.-	1232.-	1355.-	1191.-	1388.-	1478.-	2/10 <sup>2</sup>
1121.-	1352.-	1497.-	1314.-	1449.-	1594.-	1401.-	1633.-	1739.-	2/10 <sup>2</sup>
1121.-	1352.-	1497.-	1314.-	1449.-	1594.-	1401.-	1633.-	1739.-	10
828.-	1000.-	1107.-	971.-	1071.-	1178.-	1035.-	1207.-	1285.-	10
974.-	1176.-	1302.-	1142.-	1260.-	1386.-	1218.-	1420.-	1512.-	10
974.-	1176.-	1302.-	1142.-	1260.-	1386.-	1218.-	1420.-	1512.-	10
210.-	220.-	232.-	227.-	232.-	242.-	240.-	258.-	277.-	2/6 <sup>3</sup>
376.-	392.-	415.-	405.-	415.-	432.-	428.-	461.-	494.-	2/10 <sup>2</sup>
376.-	392.-	415.-	405.-	415.-	432.-	428.-	461.-	494.-	10
901.-	947.-	956.-	919.-	956.-	1020.-	937.-	1020.-	1103.-	2/10 <sup>2</sup>
930.-	978.-	987.-	949.-	987.-	1054.-	968.-	1054.-	1139.-	2/10 <sup>2</sup>
930.-	978.-	987.-	949.-	987.-	1054.-	968.-	1054.-	1139.-	10

Alle Preise exkl. MWST

\* Aussenrollläden: Sortiment C  
<sup>1</sup> Fenster ohne VELUX Wärmedämmrahmen BDx  
<sup>2</sup> Die Grössen FK04, FK08, MK10, PK06, PK08, SK08, SK10 und UK10 haben eine Lieferzeit von 10 AT  
<sup>3</sup> Die Grössen FK04, FK08, MK10, PK06, PK08, SK08, SK10 und UK10 haben eine Lieferzeit von 6 AT

# GPU elektrisches Klappflügel Fenster

Frische Luft auf Knopfdruck und freie Aussicht in jeder Raumsituation



## Produktvorteile

- Inklusive Motoren, Regensensor und Funk-Wandtaster für komfortables Öffnen und Schliessen
- Funk-Wandtaster ist vorprogrammiert für eine einfache Installation
- Stromanschluss über 230 V (Kabellänge inkl. Stecker: 4 m)
- Schliesst automatisch bei Regen
- Stufenlose Öffnung bis zu 45°
- Einklemmschutz durch das Erkennen von Hindernissen während des Schliessens
- Manuelle Schwingfunktion zum schnellen Öffnen und einfachen Reinigen der Aussenscheibe
- Optimaler Rundum-Schutz mit VELUX Elektro-Aussenrollladen SMH
- Möglichkeit zur Einbindung in andere Hausautomations-Systeme mit VELUX Interface KLF 200

Kombinierbar mit	Seite
Intelligenten Steuerungen	35
Zusatzelement GIU	92
Elektro-Aussenrollläden SMH <sup>1</sup>	169
Elektro-Hitzeschutz-Markisette MML zzgl. ZOZ 229S	171
Manueller oder solarbetriebener Sonnenschutz	194
Insektenschutzrollo	210
Automatisches Zubehör	38

Größenbezeichnung der Fenster		FK06	FK08	MK06	MK08	PK06	PK08	SK06	SK08	⌚
Blendrahmenseitenmasse der Fenster in cm		66x118	66x140	78x118	78x140	94x118	94x140	114x118	114x140	AT
⚡	GPU 008621 Elektro Thermo 2, <b>Aluminium</b>	2079.-	2204.-	2127.-	2223.-	2184.-	2415.-	2377.-	2511.-	2
	GPU 018621 Elektro Thermo 2, <b>Kupfer</b>	2257.-	2404.-	2313.-	2426.-	2381.-	2652.-	2607.-	2765.-	2
<b>Profisets für Standard-Einbauhöhe (Weitere Eindeckrahmentypen ab Seite 122)</b>										
	EDW 2000 Profilierte Bedachungsmaterialien, inkl. Wärmedämmrahmen-Set BDX, <b>Aluminium</b>	179.-	192.-	192.-	205.-	210.-	220.-	227.-	232.-	2/6 <sup>3</sup>
	EDW 2100 Profilierte Bedachungsmaterialien, inkl. Wärmedämmrahmen-Set BDX, <b>Kupfer</b>	320.-	343.-	343.-	366.-	376.-	392.-	405.-	415.-	2/10 <sup>4</sup>
<b>Elektro-Aussenrollläden</b>										
⚡	SMH 0000S Elektro-Aussenrollladen*, <b>Aluminium</b> inkl. Funk-Wandtaster	855.-	910.-	855.-	882.-	901.-	947.-	919.-	956.-	2/10 <sup>4</sup>
	SMH 0100S Elektro-Aussenrollladen*, <b>Kupfer</b> inkl. Funk-Wandtaster	883.-	940.-	883.-	911.-	930.-	978.-	949.-	987.-	10

Alle Preise exkl. MWST

## Dachneigungsbereich

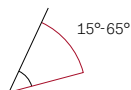

## Rahmenmaterial



Kunststoff  
weiss  
(Polyurethan-Ober-  
fläche mit Holzkern)

## Verglasung

	Thermo 2 Plus
Verglasungsart	3-fach
<b>U-Wert Fenster</b> $U_w W/(m^2K)^2$	<b>1,0</b>
U-Wert Scheibe $U_g W/(m^2K)$	0,6
g-Wert	0,44
<b>Luftschalldämmung</b> $R_w (C;C_{tr})$ dB	<b>35</b> <b>(-1;-3)</b>
Lichttransmissionsgrad $\tau_v$ / $U_v$ -Transmissionsgrad $\tau_{uv}$	0,62/ 0,05
<b>Luftdurchlässigkeit</b> Klasse	<b>4</b>
☁ Anti-Regen- ☔ Geräusch-Effekt	✓
☀ Natürlicher 🧽 Reinigungs-Effekt	✓
💧 Anti-Tau-Effekt	✓

**fett = Fenster als Ganzes**, mager = Scheibe allein  
Erläuterungen der technischen Werte, siehe Seite 282  
Informationen zu Schalldämmwerten, siehe Seite 283  
Details zu den Standard-Verglasungen und zu weiteren  
Verglasungen für spezielle Anforderungen finden Sie  
auf Seite 20 – 21.

VELUX Elektro-Aussenrollladen  
SMH

- Uneingeschränkte Öffnungsfunktion des Fensters bei heruntergelassenem VELUX Elektro-Aussenrollladen
- Regensensor ist im Topkasten des Aussenrollladens vorintegriert
- Kombi-Einbauten mit Rollläden nur nebeneinander möglich. Blendrahmen-Abstand mind. 10 cm
- SMH kann nicht auf das GPU montiert werden, wenn ein Untenelement GIU verwendet wird

Hitzeschutz für Lichtlösung  
LICHTBAND mit Elektrofenster  
GPU

- Lichtlösung LICHTBAND (Elektrofenster GPU und GIU) ideal kombinierbar mit VELUX Solar-Hitzeschutz-Markisette in den Varianten Tageslicht (MSI) oder Verdunkelung (SSI)
- Für die Montage von MSI/SSI<sup>5</sup> ist für das Elektrofenster GPU zusätzlich ein Montagekit ZOZ 229S zu bestellen

## Hinweise

- **NEU:** Für alle integrierten Elektrokomponenten des Fensters gilt eine erhöhte Garantie von 5 Jahren. Für das Dachfenster gilt weiterhin 10 Jahre
- Für den Einbau auf der roten Linie ohne VELUX Eindeckrahmen muss wie gewohnt ein ZWC in der richtigen Grösse dazu bestellt werden, siehe Seite 118
- Für den vertieften Einbau (blaue Linie) mit EDN und EDJ muss das passende ZWP separat bestellt werden, siehe Seite 118
- Das Sohlbankblech, Pos 7329, muss separat bestellt werden, falls das Fenster ohne VELUX Eindeckrahmen vertieft eingebaut wird (blaue Linie)
- GPU Elektrofenster ist nicht geeignet für Zwillingseinbauten mit  $a = 1,8$  cm, Zusatzelemente VIU/VFE und Lichtlösung PANORAMA Gaubenlösung
- Blendrahmenabstand seitlich  $a =$  mind. 10 cm Blendrahmenabstand übereinander  $b =$  mind. 35 cm (Eindeckrahmen bauseits)
- Für eine optimale Verdunkelung wird der Aussenrollladen SMH empfohlen. Bei Montage einer Hitzeschutz-Markisette Verdunkelung SSS mit dem Set ZOZ 229S kommt es zu seitlichem Lichteinfall
- Nur mit manuellen oder solarbetriebenen Innenrolllos kompatibel



Abb. zeigt: MSI

\* Aussenrollläden: Sortiment C

1 Nicht möglich in Kombination mit Untenelement GIU  
2 Fenster ohne VELUX Wärmedämmrahmen BDX

3 Die Grössen FK04, MK10, PK06, PK08, SK08, SK10 und UK10 haben eine Lieferzeit von 6 AT

4 Die Grössen FK04, MK10, PK06, PK08, SK08, SK10 und UK10 haben eine Lieferzeit von 10 AT

5 Bei Verwendung der Profile ZOZ 229S kommt es zu einem seitlichen Lichteinfall, der die Verdunkelungswirkung der SSS-/SSI-Markisette verringert

# GPU manuelles Klappflügelfenster

Hochwertiges Kunststoff-Fenster aus Polyurethan mit Holzkern und Untenbedienung



## Produktvorteile

- Freier Zugang und Ausblick am offenen Fenster durch Klappfunktion mit grossem 45°-Öffnungswinkel
- Bedienung mit Öffnungsgriff unten
- Zur Reinigung der Aussenscheibe kann der Flügel um 180° gedreht und arretiert werden
- Feuchtigkeitsunempfindlich und besonders pflegeleicht
- Auch als VELUX Elektrofenster erhältlich, Seite 86

## Kombinierbar mit

Zusatzelementen	Seite
Solar-Aussenrollläden	169
Hitzeschutz-Markisetten	171
Sonnenschutz	194
Insektenschutzrollo	210

Grössenbezeichnung der Fenster	CK02	CK04	CK06	FK04	FK06	FK08	MK04	MK06	MK08	MK10
Blendrahmenausensmasse der Fenster in cm	55x78	55x98	55x118	66x98	66x118	66x140	78x98	78x118	78x140	78x160

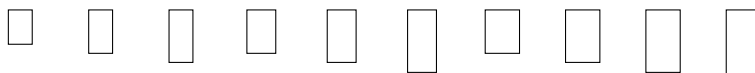

	GPU 0086	Thermo 2 Plus, <b>Aluminium</b>		1188.-	1332.-		1342.-	1467.-	1294.-	1390.-	1486.-	1659.-
	GPU 0186	Thermo 2 Plus, <b>Kupfer</b>		1339.-	1508.-		1520.-	1667.-	1463.-	1576.-	1689.-	1893.-
	GPU 0386	Thermo 2 Plus, <b>Titanzink</b>		1339.-	1508.-		1520.-	1667.-	1463.-	1576.-	1689.-	1893.-
g	GPU 0070	Thermo 1, <b>Aluminium</b>		1076.-	1202.-		1210.-	1319.-	1168.-	1252.-	1335.-	1486.-
	GPU 0170	Thermo 1, <b>Kupfer</b>		1208.-	1355.-		1365.-	1493.-	1316.-	1414.-	1512.-	1689.-
	GPU 0370	Thermo 1, <b>Titanzink</b>		1208.-	1355.-		1365.-	1493.-	1316.-	1414.-	1512.-	1689.-

## Profisets für Standard-Einbauhöhe (Weitere Eindeckrahmentypen ab Seite 122)

	EDW 2000	Profilierte Bedachungsmaterialien, inkl. Wärmedämmrahmen-Set BD, <b>Aluminium</b>		162.-	172.-		179.-	192.-	184.-	192.-	205.-	220.-
	EDW 2100	Profilierte Bedachungsmaterialien, inkl. Wärmedämmrahmen-Set BD, <b>Kupfer</b>		290.-	306.-		320.-	343.-	329.-	343.-	366.-	392.-
	EDW 2300	Profilierte Bedachungsmaterialien, inkl. Wärmedämmrahmen-Set BD, <b>Titanzink</b>		290.-	306.-		320.-	343.-	329.-	343.-	366.-	392.-

## Solar-Aussenrollläden

	SSL 0000S	Solar-Aussenrollladen*, <b>Aluminium</b> inkl. Funk-Wandtaster		790.-	845.-		855.-	910.-	827.-	855.-	882.-	947.-
☀	SSL 0100S	Solar-Aussenrollladen*, <b>Kupfer</b> inkl. Funk-Wandtaster		816.-	873.-		883.-	940.-	854.-	883.-	911.-	978.-
	SSL 0700S	Solar-Aussenrollladen*, <b>Titanzink</b> inkl. Funk-Wandtaster		816.-	873.-		883.-	940.-	854.-	883.-	911.-	978.-



### Dachneigungsbereich

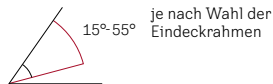

### Rahmenmaterial



Kunststoff weiss  
(Polyurethan-Oberfläche mit Holzkern)

### Verglasungen

	Thermo 2 Plus	Thermo 1
Verglasungsart	3-fach	2-fach
<b>U-Wert Fenster</b> $U_w W / (m^2 K)^1$	<b>1,0</b>	<b>1,3</b>
U-Wert Scheibe $U_g W / (m^2 K)$	0,6	1,0
g-Wert	0,44	0,46
<b>Luftschalldämmung</b> $R_w (C;C_{tr})$ dB	<b>37</b> <b>(-2;-4)</b>	<b>35</b> <b>(-1;-3)</b>
Lichttransmissionsgrad $\tau_v$ / $U_v$ -Transmissionsgrad $\tau_{uv}$	0,62 / 0,05	0,68 / 0,05
<b>Luftdurchlässigkeit</b> Klasse	<b>4<sup>2</sup></b>	<b>4<sup>2</sup></b>
☁ Anti-Regen- ☁☁☁ Geräusch-Effekt	✓	✓
🧼 Natürlicher Reinigungs-Effekt	✓	
💧 Anti-Tau-Effekt	✓	

**fett = Fenster als Ganzes**, mager = Scheibe allein  
Erläuterungen der technischen Werte, siehe Seite 282  
Informationen zu Schalldämmwerten, siehe Seite 283  
Details zu den Standard-Verglasungen und zu weiteren  
Verglasungen für spezielle Anforderungen finden Sie  
auf Seite 20 – 21

### Weitere Ausführungen

Ausführung	Ausführungs-Kennziffer	Lieferzeit in AT	Preise
<b>Thermo 2</b>			
Aluminium	0066	10	wie
Kupfer	0166	10	Thermo 2 Plus
Titanzink	0366	10	
<b>Supereenergy</b>			
Aluminium	0067		Preise und Lieferzeit auf Anfrage
Kupfer	0167		
Titanzink	0367		
<b>Supersound</b>			
Aluminium	0062		Preise und Lieferzeit auf Anfrage
Kupfer	0162		
Titanzink	0362		

### Hinweise

- Beim Einsatz von manuellen Dachfenstern des Typs GPU im Neigungsbereich 56°-75° die Dachneigung bei Bestellung angeben
- Für den Einbau (Standardhöhe, rote Linie) ohne VELUX Eindeckrahmen muss das Set ZWC separat bestellt werden, siehe Seite 118  
Wird das Fenster ohne VELUX Eindeckrahmen vertieft eingebaut (blaue Linie), kontaktieren Sie uns bitte: 062 289 44 44
- Für den vertieften Einbau und Sondergrößen ist Thermo 2 vorzusehen.

PK06 94x118	PK08 94x140	PK10 94x160	SK06 114x118	SK08 114x140	SK10 114x160	UK04 134x98	UK08 134x140	UK10 134x160	🕒 AT
1447.-	1678.-	1822.-	1640.-	1774.-	1918.-		1957.-		2/10 <sup>3</sup>
1644.-	1915.-	2085.-	1870.-	2028.-	2198.-		2243.-		2/10 <sup>3</sup>
1644.-	1915.-	2085.-	1870.-	2028.-	2198.-		2243.-		10
1302.-	1503.-	1628.-	1469.-	1586.-	1711.-		1745.-		10
1473.-	1709.-	1856.-	1670.-	1807.-	1955.-		1994.-		10
1473.-	1709.-	1856.-	1670.-	1807.-	1955.-		1994.-		10
210.-	220.-	232.-	227.-	232.-	242.-		258.-		2/6 <sup>4</sup>
376.-	392.-	415.-	405.-	415.-	432.-		461.-		2/10 <sup>5</sup>
376.-	392.-	415.-	405.-	415.-	432.-		461.-		10
901.-	947.-	956.-	919.-	956.-	1020.-		1020.-		2/10 <sup>5</sup>
930.-	978.-	987.-	949.-	987.-	1054.-		1054.-		2/10 <sup>5</sup>
930.-	978.-	987.-	949.-	987.-	1054.-		1054.-		10

Alle Preise exkl. MWST

\* Aussenrollläden: Sortiment C  
<sup>1</sup> Fenster ohne VELUX Wärmedämmrahmen BDX  
<sup>2</sup> GPU in der Grösse PK10: Luftdurchlässigkeitsklasse 3  
<sup>3</sup> Die Grössen FK08, MK10, PK06, PK08, SK08 und SK10 haben eine Lieferzeit von 10 AT  
<sup>4</sup> Die Grössen FK04, FK08, MK10, PK06, PK08, SK08, SK10 und UK10 haben eine Lieferzeit von 6 AT  
<sup>5</sup> Die Grössen FK04, FK08, MK10, PK06, PK08, SK08, SK10 und UK10 haben eine Lieferzeit von 10 AT

- 1 Automatische Produkte
- 2 Lichtlösungen
- 3 Dachfenster, Zubehör
- 4 Modernisierung, Austausch
- 5 Einbauprodukte, Eindeckrahmen
- 6 Innenverkleidung
- 7 Aussenrollläden, Flur- und Treibstufen, Markisen
- 8 Sonnen- und Innektenschutz
- 9 Flachdach-Lösungen
- 10 Sun-Tunnel
- 11 RWA-Fenster, Zubehör
- 12 Services
- 13 Weitere Infos

# GPL manuelles Klappflügel Fenster

Dachfenster aus massivem Kiefernholz mit Untenbedienung



## Produktvorteile

- Freier Zugang und Ausblick am offenen Fenster durch Klappfunktion mit grossem 45°-Öffnungswinkel
- Bedienung mit Öffnungsgriff unten
- Zur Reinigung der Aussenscheibe kann der Flügel um 180° gedreht und arretiert werden

## Kombinierbar mit

Zusatzelementen	Seite
Solar-Aussenrollläden	169
Hitzeschutz-Markisetten	171
Sonnenschutz	194
Insektenschutzrollo	210

Grössenbezeichnung der Fenster  
Blendrahmenseitenmasse der Fenster in cm

	CK02 55x78	CK04 55x98	CK06 55x118	FK04 66x98	FK06 66x118	FK08 66x140	MK04 78x98	MK06 78x118	MK08 78x140	MK10 78x160
GPL_086 Thermo 2 Plus, <b>Aluminium</b>		1064.-	1187.-		1195.-	1302.-	1154.-	1236.-	1318.-	1466.-
GPL_186 Thermo 2 Plus, <b>Kupfer</b>		1193.-	1338.-		1347.-	1473.-	1299.-	1396.-	1492.-	1666.-
GPL_386 Thermo 2 Plus, <b>Titanzink</b>		1193.-	1338.-		1347.-	1473.-	1299.-	1396.-	1492.-	1666.-
GPL_070 Thermo 1, <b>Aluminium</b>		968.-	1076.-		1083.-	1176.-	1047.-	1118.-	1190.-	1318.-
GPL_170 Thermo 1, <b>Kupfer</b>		1081.-	1207.-		1215.-	1324.-	1173.-	1257.-	1341.-	1492.-
GPL_370 Thermo 1, <b>Titanzink</b>		1081.-	1207.-		1215.-	1324.-	1173.-	1257.-	1341.-	1492.-

Für \_ Ziffer der gewünschten Fensterrahmen-Ausführung angeben: **2 = Holz, weiss lackiert, 3 = Holz, klar lackiert**

Profisets für Standard-Einbauhöhe (Weitere Eindeckrahmentypen ab Seite 122)

EDW 2000	Profilierte Bedachungsmaterialien, inkl. Wärmedämmrahmen-Set BD, <b>Aluminium</b>	162.-	172.-		179.-	192.-	184.-	192.-	205.-	220.-
EDW 2100	Profilierte Bedachungsmaterialien, inkl. Wärmedämmrahmen-Set BD, <b>Kupfer</b>	290.-	306.-		320.-	343.-	329.-	343.-	366.-	392.-
EDW 2300	Profilierte Bedachungsmaterialien, inkl. Wärmedämmrahmen-Set BD, <b>Titanzink</b>	290.-	306.-		320.-	343.-	329.-	343.-	366.-	392.-

## Solar-Aussenrollläden

SSL 0000S	Solar-Aussenrollladen*, <b>Aluminium</b> inkl. Funk-Wandtaster	790.-	845.-		855.-	910.-	827.-	855.-	882.-	947.-
SSL 0100S	Solar-Aussenrollladen*, <b>Kupfer</b> inkl. Funk-Wandtaster	816.-	873.-		883.-	940.-	854.-	883.-	911.-	978.-
SSL 0700S	Solar-Aussenrollladen*, <b>Titanzink</b> inkl. Funk-Wandtaster	816.-	873.-		883.-	940.-	854.-	883.-	911.-	978.-

### Dachneigungsbereich

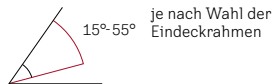

### Rahmenmaterial



### Verglasungen

	Thermo 2 Plus	Thermo 1
Verglasungsart	3-fach	2-fach
<b>U-Wert Fenster</b> $U_{w,W}/(m^2K)^1$	<b>1,0</b>	<b>1,3</b>
U-Wert Scheibe $U_g W/(m^2K)$	0,6	1,0
g-Wert	0,44	0,46
<b>Luftschalldämmung</b> $R_w (C;C_w)$ dB	<b>37</b> <b>(-2;-4)</b>	<b>35</b> <b>(-1;-3)</b>
Lichttransmissionsgrad $\tau_v$ / $U_v$ -Transmissionsgrad $\tau_{uv}$	0,62/ 0,05	0,68/ 0,05
<b>Luftdurchlässigkeit</b> Klasse	<b>4</b>	<b>4</b>
☁ Anti-Regen- Geräusch-Effekt	✓	✓
🧼 Natürlicher Reinigungs-Effekt	✓	
💧 Anti-Tau-Effekt	✓	

**fett = Fenster als Ganzes**, mager = Scheibe allein  
 Erläuterungen der technischen Werte, siehe Seite 282  
 Informationen zu Schalldämmwerten, siehe Seite 283  
 Details zu den Standard-Verglasungen und zu weiteren  
 Verglasungen für spezielle Anforderungen finden Sie  
 auf Seite 20 – 21

### Weitere Ausführungen

Ausführung	Ausführungs-Kennziffer	Lieferzeit in AT	Preise
<b>Thermo 2</b>			
Aluminium	_066	10	wie
Kupfer	_166	10	Thermo 2 Plus
Titanzink	_366	10	
<b>Supereenergy</b>			
Aluminium	_067		Preise und Lieferzeit auf Anfrage
Kupfer	_167		
Titanzink	_367		

**Für \_ Ziffer der gewünschten Fensterrahmen-Ausführung angeben:**  
**2 = Holz, weiss lackiert, 3 = Holz, klar lackiert**

### Hinweise

- Beim Einsatz von Dachfenstern des Typs GPL im Neigungsbereich 56°-75° die Dachneigung bei Bestellung erwähnen
- Für den Einbau (Standardhöhe, rote Linie) ohne VELUX Eindeckrahmen muss das Set ZWC separat bestellt werden, siehe Seite 118.  
 Wird das Fenster ohne VELUX Eindeckrahmen vertieft eingebaut (blaue Linie), kontaktieren Sie uns bitte: 062 289 44 44
- Für den vertieften Einbau und Sondergrößen ist Thermo 2 vorzusehen

PK06 94x118	PK08 94x140	PK10 94x160	SK06 114x118	SK08 114x140	SK10 114x160	UK04 134x98	UK08 134x140	UK10 134x160	🕒 AT
1285.-	1483.-	1606.-	1450.-	1565.-	1688.-	1524.-	1721.-		2/10 <sup>2</sup>
1454.-	1685.-	1830.-	1647.-	1782.-	1927.-	1734.-	1966.-		2/10 <sup>2</sup>
1454.-	1685.-	1830.-	1647.-	1782.-	1927.-	1734.-	1966.-		10
1161.-	1333.-	1440.-	1304.-	1404.-	1511.-	1368.-	1540.-		10
1307.-	1509.-	1635.-	1475.-	1593.-	1719.-	1551.-	1753.-		10
1307.-	1509.-	1635.-	1475.-	1593.-	1719.-	1551.-	1753.-		10
210.-	220.-	232.-	227.-	232.-	242.-	240.-	258.-		2/6 <sup>3</sup>
376.-	392.-	415.-	405.-	415.-	432.-	428.-	461.-		2/10 <sup>4</sup>
376.-	392.-	415.-	405.-	415.-	432.-	428.-	461.-		10
901.-	947.-	956.-	919.-	956.-	1020.-	937.-	1020.-		2/10 <sup>5</sup>
930.-	978.-	987.-	949.-	987.-	1054.-	968.-	1054.-		2/10 <sup>5</sup>
930.-	978.-	987.-	949.-	987.-	1054.-	968.-	1054.-		10

Alle Preise exkl. MWST

\* Aussenrollläden: Sortiment C

<sup>1</sup> Fenster ohne VELUX Wärmedämmrahmen BDx  
<sup>2</sup> Die Grössen FK08, MK10, PK06, PK08, SK08 und SK10 haben eine Lieferzeit von 10 AT  
<sup>3</sup> Die Grössen FK04, FK08, MK10, PK06, PK08, SK08, SK10 und UK10 haben eine Lieferzeit von 6 AT  
<sup>4</sup> Die Grössen FK04, FK08, MK10, PK06, PK08, SK08, SK10 und UK10 haben eine Lieferzeit von 10 AT  
<sup>5</sup> Die Grössen FK04, FK08, MK10, PK06, PK08, SK08, SK10 und UK10 haben eine Lieferzeit von 10 AT

- 1 Automatische Produkte
- 2 Lichtlösungen
- 3 Dachfenster, Zubehör
- 4 Modernisierung, Austausch
- 5 Einbauprodukte, Eindeckrahmen
- 6 Innenverkleidung
- 7 Aussenrollläden, Flitzschutz, Markisen
- 8 Sonnen- und Innektenschutz
- 9 Flachdach-Lösungen
- 10 Sun-Tunnel
- 11 RWA-Fenster, Zubehör
- 12 Services
- 13 Weitere Infos

# GIU/GIL Dachschräge – Zusatzelemente unten

Zur Verlängerung von VELUX Dachfenstern nach unten in der Dachschräge für mehr Tageslicht und Ausblick



## Produktvorteile

- GIU: Festverglastes Zusatzelement zu GGU, GPU
- GIL: Festverglastes Zusatzelement zu GGL, GPL
- Fast durchgehende Glasflächen durch schmalen Übergang zwischen Fenster und Zusatzelement. Fenster und Zusatzelement werden direkt Blendrahmen an Blendrahmen miteinander verbunden
- Grosszügige Lichtlösungen ab Seite 42

## Kombinierbar mit

Schwingflügel Fenstern (GGU/GGL)	Seite ab 74
Klappflügel Fenstern (GPU/GPL)	ab 86
Elektro-Aussenrollladen SMG	169
Solar Hitzeschutz-Markisette Verdunkelung (SSI), Tageslicht (MSI) oder manuelle Hitzeschutz-Markisette (MHL+MAG)	171, 172
Sonnenschutz	194
Insektenschutzrollos	210

Grössenbezeichnung der Fenster  
Blendrahmenausmass der Fenster in cm

**FK34** 66x92   **MK34** 78x92   **PK34** 94x92   **SK34** 114x92   **UK34** 134x92   AT

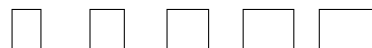

## Kunststoff (Polyurethan)

Code	Material	FK34	MK34	PK34	SK34	UK34	AT
GIU 0066	Thermo 2, <b>Aluminium</b>	733.-	835.-	946.-	1039.-	1132.-	10
GIU 0166	Thermo 2, <b>Kupfer</b>	862.-	982.-	1113.-	1223.-	1332.-	10
GIU 0366	Thermo 2, <b>Titanzink</b>	862.-	982.-	1113.-	1223.-	1332.-	10
GIU 0070	Thermo 1, <b>Aluminium</b>	637.-	726.-	823.-	904.-	984.-	10
GIU 0170	Thermo 1, <b>Kupfer</b>	750.-	854.-	968.-	1063.-	1158.-	10
GIU 0370	Thermo 1, <b>Titanzink</b>	750.-	854.-	968.-	1063.-	1158.-	15

## Holz

Code	Material	FK34	MK34	PK34	SK34	UK34	AT
GIL_066	Thermo 2, <b>Aluminium</b>		739.-	838.-	920.-	1002.-	10/15 <sup>2</sup>
GIL_166	Thermo 2, <b>Kupfer</b>		869.-	985.-	1082.-	1179.-	10/15 <sup>2</sup>
GIL_366	Thermo 2, <b>Titanzink</b>		869.-	985.-	1082.-	1179.-	10/15 <sup>2</sup>
GIL_070	Thermo 1, <b>Aluminium</b>		643.-	728.-	800.-	871.-	10/15 <sup>2</sup>
GIL_170	Thermo 1, <b>Kupfer</b>		756.-	857.-	941.-	1025.-	10/15 <sup>2</sup>
GIL_370	Thermo 1, <b>Titanzink</b>		756.-	857.-	941.-	1025.-	15

Für \_ Ziffer der gewünschten Fensterrahmen-Ausführung angeben: **2 = Holz, weiss lackiert, 3 = Holz, klar lackiert**

Grössenbezeichnung der Eindeckrahmen/BDX (Standard-Einbauhöhe) (Weitere Eindeckrahmentypen ab Seite 122)

Code	Material	FK34	MK34	PK34	SK34	UK34	AT
ETW 2000	Verlängerungsteile für EDW, inkl. Wärmedämmrahmen-Set BDX, <b>Aluminium</b>	112.-	112.-	112.-	112.-	112.-	6
ETW 2100	Verlängerungsteile für EDW, inkl. Wärmedämmrahmen-Set BDX, <b>Kupfer</b>	200.-	200.-	200.-	200.-	200.-	15
ETW 2300	Verlängerungsteile für EDW, inkl. Wärmedämmrahmen-Set BDX, <b>Titanzink</b>	200.-	200.-	200.-	200.-	200.-	15

Alle Preise exkl. MWST

## Dachneigungsbereich

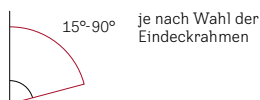

## Rahmenmaterial

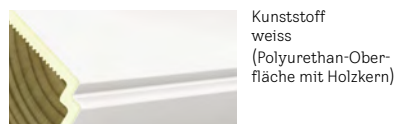

## Tipp

Bis zu CHF 200.- sparen für Fensterpaket bestehend aus Dachfenster und Zusatzelement mit nur einer Bestellnummer; siehe Seite 54 oder online: [velux.ch/profi/lichtband](http://velux.ch/profi/lichtband)



## Verglasungen

	Thermo 2 Plus	Thermo 1
Verglasungsart	3-fach	2-fach
<b>U-Wert Fenster</b> $U_w W/(m^2K)^1$	<b>1,0</b>	<b>1,3</b>
U-Wert Scheibe $U_g W/(m^2K)$	0,6	1,0
g-Wert	0,44	0,46
<b>Luftschalldämmung</b> $R_w (C;C_{tr})$ dB	<b>37</b> <b>(-2;-4)</b>	<b>35</b> <b>(-1;-3)</b>
Lichttransmissionsgrad $\tau_v$ / $U_r$ -Transmissionsgrad $\tau_{uv}$	0,62/ 0,05	0,68/ 0,05
<b>Luftdurchlässigkeit</b> Klasse	<b>4</b>	<b>4</b>
Anti-Regen-Geräusch-Effekt	✓	✓
Natürlicher Reinigungs-Effekt	✓	
Anti-Tau-Effekt	✓	

**fett = Fenster als Ganzes**, mager = Scheibe allein

Erläuterungen der technischen Werte, siehe Seite 282  
Informationen zu Schalldämmwerten, siehe Seite 283  
Details zu den Standard-Verglasungen und zu weiteren Verglasungen für spezielle Anforderungen finden Sie auf Seite 20 – 21.

## Weitere Ausführungen

Ausführung	Ausführungs-Kennziffer	Lieferzeit in AT	Preise
<b>Supersound</b>			
Aluminium	_062	Preise und Lieferzeit auf Anfrage	
Kupfer	_162		
Titanzink	_362		

**Für \_ Ziffer der gewünschten Fensterrahmen-Ausführung angeben:**  
**0 = Kunststoff (Polyurethan),**  
**2 = Holz, weiss lackiert, 3 = Holz, klar lackiert**

## Hinweis

- Für den Einbau (Standardhöhe, rote Linie) ohne VELUX Eindeckrahmen muss das Set ZWC separat bestellt werden, siehe Seite 118  
Wird das Fenster ohne VELUX Eindeckrahmen vertieft eingebaut (blaue Linie), kontaktieren Sie uns bitte: 062 289 44 44

1	Automatische Produkte
2	Lichtlösungen
3	Dachfenster, Zubehör
4	Modernisierung, Austausch
5	Einbauprodukte, Eindeckrahmen
6	Innenverkleidung
7	Aussenrollläden, Flitzschutz, Markisen
8	Sonnen- und Innektenschutz
9	Flachdach-Lösungen
10	Sun-Tunnel
11	RWA-Fenster, Zubehör
12	Services
13	Weitere Infos

<sup>1</sup> Fenster ohne VELUX Wärmedämmrahmen BDX

<sup>2</sup> Holz, weiss lackiert = 10 AT; Holz, klar lackiert = 15 AT

# VIU/VFE Wand – Zusatzelemente unten

Zur vertikalen Verlängerung von VELUX Dachfenstern nach unten in Dachbereichen mit Kniewand für mehr Tageslicht und Ausblick



## Produktvorteile

- VIU: Festverglastes Zusatzelement zu GGU, GPU
- VFE: Zusatzelement mit Kippfunktion zu GGL, GPL (Öffnungsweite ca. 11,5 cm, Nach Entriegelung in der Putzstellung ca. 45°)
- VIU/VFE WAND kann auch bei durchgehend geneigten Dächern eingesetzt werden. Dadurch entsteht ein reizvoller Dacheinschnitt
- Fast durchgehende Glasflächen durch schmalen Übergang zwischen Fenster und Zusatzelement. Fenster und Zusatzelement werden direkt Blendrahmen an Blendrahmen miteinander verbunden
- Grosszügige Lichtlösungen ab Seite 42

## Kombinierbar mit

Kombinierbar mit	Seite
Schwingflügel fenster (GGU/GGL)	ab 74
Klappflügel fenster (GPU/GPL)	ab 86
Sonnenschutz	194
Insektenschutzrollos	210

Grössenbezeichnung der Fenster  
Blendrahmenausmass der Fenster in cm

**MK31** 78x60    **PK31** 94x60    **SK31** 114x60    **UK31** 134x60    **MK35** 78x95    **PK35** 94x95    **SK35** 114x95    **UK35** 134x95    AT



## Kunststoff (Polyurethan)

VIU 0066	Thermo 2, <b>Aluminium</b>	761.-	872.-	974.-	1058.-	854.-	965.-	1058.-	1151.-	10
VIU 0166	Thermo 2, <b>Kupfer</b>	895.-	1026.-	1146.-	1244.-	1004.-	1135.-	1244.-	1354.-	10
VIU 0366	Thermo 2, <b>Titanzink</b>	3	3	3	3	3	3	3	3	
VIU 0070	Thermo 1, <b>Aluminium</b>	662.-	758.-	847.-	920.-	742.-	839.-	920.-	1000.-	10
VIU 0170	Thermo 1, <b>Kupfer</b>	778.-	892.-	997.-	1082.-	873.-	987.-	1082.-	1177.-	10
VIU 0370	Thermo 1, <b>Titanzink</b>	3	3	3	3	3	3	3	3	

## Holz

VFE_066	Thermo 2, <b>Aluminium</b>	673.-	772.-	862.-	936.-	755.-	854.-	936.-	1018.-	10/15 <sup>4</sup>
VFE_166	Thermo 2, <b>Kupfer</b>	792.-	908.-	1014.-	1101.-	889.-	1005.-	1101.-	1198.-	10/15 <sup>4</sup>
VFE_366	Thermo 2, <b>Titanzink</b>	792.-	908.-	1014.-	1101.-	889.-	1005.-	1101.-	1198.-	10/15 <sup>4</sup>
VFE_070	Thermo 1, <b>Aluminium</b>	585.-	671.-	750.-	814.-	657.-	743.-	814.-	885.-	10/15 <sup>4</sup>
VFE_170	Thermo 1, <b>Kupfer</b>	689.-	790.-	882.-	958.-	773.-	874.-	958.-	1042.-	10/15 <sup>4</sup>
VFE_370	Thermo 1, <b>Titanzink</b>	689.-	790.-	882.-	958.-	773.-	874.-	958.-	1042.-	15

Für \_ Ziffer der gewünschten Fensterrahmen-Ausführung angeben: 2 = Holz, weiss lackiert, 3 = Holz, klar lackiert

Alle Preise exkl. MWST

## Dachneigungsbereich

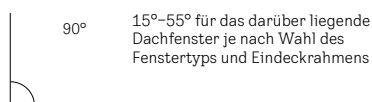

## Rahmenmaterial



Kunststoff  
weiss  
(Polyurethan-Oberfläche mit Holzkern)



Holz  
weiss lackiert



Holz  
klar lackiert

## Verglasungen

	Thermo 2	Thermo 1
Verglasungsart	3-fach	2-fach
<b>U-Wert Fenster</b> $U_w W / (m^2 K)^1$	<b>1,0</b>	<b>1,3</b>
U-Wert Scheibe $U_g W / (m^2 K)$	0,6	1,0
g-Wert	0,44	0,46
<b>Luftschalldämmung</b> $R_{w, (C;C_v)}$ dB	<b>37</b> <b>(-2;-4)</b>	<b>35</b> <b>(-1;-3)</b>
Lichttransmissionsgrad $\tau_v$ / $U_v$ -Transmissionsgrad $\tau_{uv}$	0,62/ 0,05	0,68/ 0,05
<b>Luftdurchlässigkeit</b> Klasse	<b>3/4<sup>2</sup></b>	<b>3/4<sup>2</sup></b>
Anti-Regen- Geräusch-Effekt	✓	✓
Natürlicher Reinigungs-Effekt	✓	
Anti-Tau-Effekt	✓	

**fett = Fenster als Ganzes**, mager = Scheibe allein

Erläuterungen der technischen Werte, siehe Seite 282  
Informationen zu Schalldämmwerten, siehe Seite 283  
Details zu den Standard-Verglasungen und zu weiteren  
Verglasungen für spezielle Anforderungen finden Sie  
auf Seite 20 – 21.

## Weitere Ausführungen

Ausführung	Ausführungs- Kennziffer	Lieferzeit in AT	Preise
<b>Supersound</b>			
Aluminium	_062	Preise und Lieferzeit auf Anfrage	
Kupfer	_162		
Titanzink	_362		

**Für \_ Ziffer der gewünschten Fensterrahmen-  
Ausführung angeben:**  
**0 = Kunststoff (Polyurethan),**  
**2 = Holz, weiss lackiert, 3 = Holz, klar lackiert**

## Hinweise

- Eindeckrahmen für Kombination Dachfenster mit VIU/VFE finden Sie auf Seite 150. Der Anschluss des Fensters VIU/VFE in die Fassade erfolgt bauseitig
- Beim Austausch alter Fassadenelemente aus Holz mit neuen VIU aus Polyurethan, Fensterhöhe beachten

<sup>1</sup> Fenster ohne VELUX Wärmedämmrahmen BDX

<sup>2</sup> VIU = Klasse 4; VFE = Klasse 3

<sup>3</sup> Dieser Artikel ist als Sonderfertigung erhältlich.  
Preis und Lieferzeit auf Anfrage

<sup>4</sup> Holz, weiss lackiert = 10 AT; Holz, klar lackiert = 15 AT

# GXU/GXL/GXLA/GXLB Wohn- und Ausstiegsfenster mit Türfunktion

Ideal als Handwerkerausstieg



## Produktvorteile

- Einfache Öffnung bis 90° durch seitlich am Flügel montierten Fenstergriff
- Türanschlag (jeweils von aussen gesehen)
  - GXU: bei Lieferung rechts, beim Einbau leicht auf links umsetzbar
  - GXL (bis Sept. 2024): wie GXU
  - GXLA (ab Sept. 2024): bei Lieferung links
  - GXLB (ab Sept. 2024): bei Lieferung rechts
- Lüftungsklappe mit Luftfilter
- Durchstiegsöffnung:
  - GXU CK04: ca. 43 x 90 cm
  - GXU CK06: ca. 43 x 110 cm
  - GXU/GXL FK06: ca. 53 x 110 cm

## Kombinierbar mit

	Seite
Sonnenschutz (manuell/solarbetrieben)	194
Insektenschutzrollo	210

Größenbezeichnung der Fenster  
Blendrahmenseitenmasse der Fenster in cm

**CK06** 55x118 **FK06** 66x118  AT



### Kunststoff (Polyurethan)

			CK06	FK06	AT
	GXU 0066	Thermo 2, <b>Aluminium</b>	1322.-	1346.-	6
	GXU 0166	Thermo 2, <b>Kupfer</b>	1555.-	1584.-	6
	GXU 0366	Thermo 2, <b>Titanzink</b>	1555.-	1584.-	10
	GXU 0070	Thermo 1, <b>Aluminium</b>	1149.-	1170.-	10
	GXU 0170	Thermo 1, <b>Kupfer</b>	1352.-	1377.-	10
	GXU 0370	Thermo 1, <b>Titanzink</b>	1352.-	1377.-	10

### Holz

			CK06	FK06	AT
	GXL _066	Thermo 2, <b>Aluminium</b>		1346.-	6
	GXL _166	Thermo 2, <b>Kupfer</b>		1584.-	6
	GXL _366	Thermo 2, <b>Titanzink</b>		1584.-	10
	GXL _070	Thermo 1, <b>Aluminium</b>		1170.-	10
	GXL _170	Thermo 1, <b>Kupfer</b>		1377.-	10
	GXL _370	Thermo 1, <b>Titanzink</b>		1377.-	10

**GXL**  
gültig bis  
Sept. 2024

Für \_ Ziffer der gewünschten Fensterrahmen-Ausführung angeben: **2 = Holz, weiss lackiert, 3 = Holz, klar lackiert**

### Profisets für Standard-Einbauhöhe (Weitere Eindeckrahmentypen ab Seite 122)

			CK06	FK06	AT
EDW 2000	Profilierte Bedachungsmaterialien, inkl. Wärmedämmrahmen-Set BD, <b>Aluminium</b>		172.-	179.-	2
EDW 2100	Profilierte Bedachungsmaterialien, inkl. Wärmedämmrahmen-Set BD, <b>Kupfer</b>		306.-	320.-	2
EDW 2300	Profilierte Bedachungsmaterialien, inkl. Wärmedämmrahmen-Set BD, <b>Titanzink</b>		306.-	320.-	10



## Dachneigungsbereich

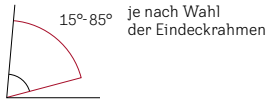

## Rahmenmaterial



Kunststoff weiss  
(Polyurethan-Oberfläche mit Holzkern)



Holz weiss lackiert



Holz klar lackiert

## Verglasungen

	Thermo 2	Thermo 1
Verglasungsart	3-fach	2-fach
<b>U-Wert Fenster</b> $U_w W / (m^2 K)^1$	<b>1,0</b>	<b>1,3</b>
U-Wert Scheibe $U_g W / (m^2 K)$	0,6	1,0
g-Wert	0,44	0,46
<b>Luftschalldämmung</b> $R_{w, (C;C_v)}$ dB	<b>37</b> (-2;-4)	<b>35</b> (-1;-3)
Lichttransmissionsgrad $\tau_v$ / $U_v$ -Transmissionsgrad $\tau_{uv}$	0,62/ 0,05	0,68/ 0,05
<b>Luftdurchlässigkeit</b> Klasse	<b>3/4<sup>2</sup></b>	<b>3/4<sup>2</sup></b>
Anti-Regen- Geräusch-Effekt	✓	✓
Natürlicher Reinigungs-Effekt	✓	
Anti-Tau-Effekt	✓	

**fett = Fenster als Ganzes**, mager = Scheibe allein  
Erläuterungen der technischen Werte, siehe Seite 282  
Informationen zu Schalldämmwerten, siehe Seite 283  
Details zu den Standard-Verglasungen und zu weiteren  
Verglasungen für spezielle Anforderungen finden Sie  
auf Seite 20 – 21.

## Empfohlene Einbaumasse

- Fensteroberkante: ca. 200 cm

## Hinweise

- Für den Einbau (Standardhöhe, rote Linie) ohne VELUX Eindeckrahmen muss das Set ZWC separat bestellt werden, siehe Seite 118  
Wird das Fenster ohne VELUX Eindeckrahmen vertieft eingebaut (blaue Linie), kontaktieren Sie uns bitte: 062 289 44 44
- Nicht kombinierbar mit Zusatzelementen
- Nicht kombinierbar mit Hitzeschutz-Markisetten, Aussenrollläden sowie elektrischen Sonnenschutzprodukten

Größenbezeichnung der Fenster  
Blendrahmenausensmasse der Fenster in cm

**GXLA/B**  
Neu ab  
Sept. 2024

**FK06**  
66x118

**AT**



## Holz – Türanschlag links (von aussen gesehen)

	GXLA_066	Thermo 2, <b>Aluminium</b>	1346.–	6
	GXLA_166	Thermo 2, <b>Kupfer</b>	1584.–	6
	GXLA_366	Thermo 2, <b>Titanzink</b>	1584.–	10
	GXLA_070	Thermo 1, <b>Aluminium</b>	1170.–	10
	GXLA_170	Thermo 1, <b>Kupfer</b>	1377.–	10
	GXLA_370	Thermo 1, <b>Titanzink</b>	1377.–	10

## Holz – Türanschlag rechts (von aussen gesehen)

	GXLB_066	Thermo 2, <b>Aluminium</b>	1346.–	6
	GXLB_166	Thermo 2, <b>Kupfer</b>	1584.–	6
	GXLB_366	Thermo 2, <b>Titanzink</b>	1584.–	10
	GXLB_070	Thermo 1, <b>Aluminium</b>	1170.–	10
	GXLB_170	Thermo 1, <b>Kupfer</b>	1377.–	10
	GXLB_370	Thermo 1, <b>Titanzink</b>	1377.–	10

Für \_ Ziffer der gewünschten Fensterrahmen-Ausführung angeben: **2 = Holz, weiss lackiert, 3 = Holz, klar lackiert**

## Profisets für Standard-Einbauhöhe (Weitere Eindeckrahmentypen ab Seite 122)

	EDW 2000	Profilierte Bedachungsmaterialien, inkl. Wärmedämmrahmen-Set BD, <b>Aluminium</b>	179.–	2
	EDW 2100	Profilierte Bedachungsmaterialien, inkl. Wärmedämmrahmen-Set BD, <b>Kupfer</b>	320.–	2
	EDW 2300	Profilierte Bedachungsmaterialien, inkl. Wärmedämmrahmen-Set BD, <b>Titanzink</b>	320.–	10

Alle Preise exkl. MWST



<sup>1</sup> Fenster ohne VELUX Wärmedämmrahmen BD

<sup>2</sup> GXU = Klasse 4; GXL/GXLA/GXLB = Klasse 3

# GVT Ausstiegsfenster für Kalträume

Ausstiegsfenster aus Polyurethan in Schwarz für Handwerker und Schornsteinfeger



Größenbezeichnung des Fensters	<b>103</b>	
Blendrahmenausensmasse der Fenster in cm	54x83	AT
		
 GVT 0059Z	PU, Schwarz <sup>1</sup> Gedämmt	427.- 6

Alle Preise exkl. MWST

## Produktvorteile

- Für ungedämmte und nicht beheizte Räume ohne Dampfsperre (Kalträume)
- Ausstiegsöffnung: 49 x 76 cm
- Isolierverglasung mit Spezialgasfüllung
- Leichter Einbau durch spezielle Teleskop-Montageschienen, die sich jedem Lattenabstand anpassen
- Blendrahmen und Eindeckrahmen aus durchgefärbtem Polyurethan
- Flügelanschlag links, beim Einbau umsetzbar auf rechts (jeweils von aussen gesehen)
- Profilierte rutschsichere Trittpläche
- Patentierte Sicherheits-Öffnungsschere verhindert das ungewollte Zuschlagen des geöffneten Fensterflügels
- Integrierter Universal-Eindeckrahmen für flache und profilierte Bedachungsmaterialien bis 6 cm Höhe
- Nicht für Metall-Stehfalz-Dächer

## Dachneigungsbereich

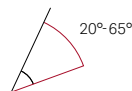

## Verglasung

Verglasungsart	2-fach
<b>U-Wert Fenster</b> $U_w W/(m^2K)$	<b>3,1</b>
U-Wert Scheibe $U_g W/(m^2K)$	1,4
g-Wert	0,61
<b>Luftschalldämmung</b> $R_w (C;C_{tr})$ dB	<b>24</b> <b>(0;-2)</b>
Lichttransmissionsgrad $\tau_v$ / $U_v$ -Transmissionsgrad $\tau_{uv}$	0,79/ 0,28
<b>Luftdurchlässigkeit</b> Klasse	<b>2</b>

**fett = Fenster als Ganzes,**  
mager = Scheibe allein

Erläuterungen der technischen Werte, siehe Seite 282  
Informationen zu Schalldämmwerten, siehe Seite 283  
Die Wärmedurchgangswerte sind höher als bei allen anderen VELUX Fenstern. Als Dachausstieg für beheizte Räume empfehlen wir die Fenster GXU/GXL, Seite 96

# GVO Ausstiegsfenster für Kalträume (Denkmalschutz)

Isolierverglastes Rundbogenfenster aus Polyurethan in Schwarz für historische Gebäude



## Produktvorteile

- Für ungedämmte und nicht beheizte Räume ohne Dampfsperre (Kalträume)
- Ausstiegsöffnung: 48,0 x 65,8 cm
- Isolierverglasung
- Klappöffnung
- Inkl. Netzstoffrolle
- Integrierter Universal-Eindeckrahmen für flache und profilierte Bedachungsmaterialien bis 6 cm Höhe

## Dachneigungsbereich

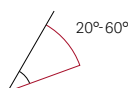

## Verglasung

Verglasungsart 2-fach

**U-Wert Fenster**  
 $U_{wW}/(m^2K)$  **3,1**

U-Wert Scheibe  
 $U_g W/(m^2K)$  1,4

g-Wert 0,64

**Luftschalldämmung**  
 $R_w (C,C_{tr})$  **24 (0,-2)**

Lichttransmissionsgrad  $\tau_v$  /  
 $U_v$ -Transmissionsgrad  $\tau_{uv}$  0,82/  
0,37

**Luftdurchlässigkeit**  
Klasse **2**

**fett = Fenster als Ganzes,**  
mager = Scheibe allein

Erläuterungen der technischen Werte,  
siehe Seite 282

Informationen zu Schalldämmwerten,  
siehe Seite 283

Die Wärmedurchgangswerte sind höher  
als bei allen anderen VELUX Fenstern.  
Als Dachausstieg für beheizte Räume  
empfehlen wir die Fenster GXU/GXL,  
Seite 96

Blendrahmenausenmasse der Fenster in cm

54x76



	GVO 0059	PU, Schwarz <sup>1</sup> Isolierverglast	625.-	6
--	----------	---	-------	---

Alle Preise exkl. MWST

<sup>1</sup> Polyurethan, schwarz durchgefärbt  
NCS S 8505-B20 G, RAL 9011

# Pflege- und Wartungsprodukte für eine lange Lebensdauer

## Für VELUX Kunststoff- und Holzfenster

### Service-Kit für Holz- und Polyurethanfenster bis 2013



Für Fenster der Grössen C02 – U10, 102 – 810.

Inhalt: 30 g Scharnierfett, 3 m Luftfilter und 3 m Schaumdichtung für die Lüftungsklappe. Ausreichend für 2 – 5 Fenster.

ZZZ 220	6 AT	44.–
---------	------	------

### Service-Kit für Holz- und Polyurethanfenster ab 2013



Für Fenster der Grössen CK02 – UK10.

Inhalt: 30 g Scharnierfett, 3 m Luftfilter und 3 m Schaumdichtung für die Lüftungsklappe. Ausreichend für 2 – 5 Fenster. ZZZ 220K inkl. Werkzeug zur Entsicherung der Lüftungsklappe.

ZZZ 220K	6 AT	44.–
----------	------	------

### Acryl-Feinspachtel-Set



Umbragrauer Acryl-Feinspachtel auf Wasserbasis für die Reparatur von geringfügigen Beschädigungen vor dem Streichen. (Lack nicht enthalten).

Inhalt: 400 g Acryl-Spachtelmasse

ZZZ 133	6 AT	29.–
---------	------	------

### Scharnierfett



Scharnierfett, 50 ml für alle Fenster-Generationen

ZZZ 148	6 AT	8.–
---------	------	-----

## Nur für Holzfenster

### Reparatur-Lack für klar lackierte VELUX Holzfenster



Für die Beseitigung von Lackschäden bei klar lackierten VELUX Holzfenstern.

Inhalt: 220 ml wasserverdünnter, lösungsmittelfreier, farbloser Acryllack.

ZZZ 176	6 AT	40.–
---------	------	------

### Reparatur-Lack für weiss lackierte VELUX Holzfenster



Für die Beseitigung von Lackschäden bei weiss lackierten VELUX Holzfenstern.

Inhalt: 220 ml weisser lösungsmittelfreier Acryllack (RAL 9003).

ZZZ 130	6 AT	40.–
---------	------	------

### Lack-Pflege-Set für weiss lackierte VELUX Holzfenster



Das Set umfasst einen Spezialreiniger (200 ml) sowie eine Lackpflege (200 ml) für weiss lackierte VELUX Holzfenster.

Der Reiniger dient zur Entfernung von Ölen und Fetten. Die Pflege lässt das Holz wieder glänzen und verhilft zu einer wasserabweisenden Oberfläche.

ZZZ 131	6 AT	40.–
---------	------	------

## Nur für Kunststofffenster

### Reparatur-Lack für VELUX Kunststofffenster



Das Profiprodukt für die Beseitigung von Lackschäden, Abplatzungen und Kratzern bei VELUX Kunststofffenstern (Polyurethan).

Inhalt: 220 ml weisser PU-Lack (RAL 9003)

ZZZ 129	6 AT	29.–
---------	------	------

## Hinweis

- Sicherheitsdatenblätter zum Umgang mit Chemikalien und Gemischen gemäss REACH-Verordnung finden Sie unter: [velux.ch/sicherheitsdatenblaetter](http://velux.ch/sicherheitsdatenblaetter)

# Sicherheits-Zubehör

## Begrenzer



Zur Öffnungsbegrenzung von manuellen Schwingflügel Fenstern (ab Fensterhöhe -K04). Der Schlüssel ZOZ 011 ist separat zu bestellen.

ZOZ 010K <sup>1</sup>	6 AT	55.-
-----------------------	------	------



Schlüssel zu Öffnungsbegrenzer ZOZ 010K/ZOZ 010.

ZOZ 011	6 AT	19.-
---------	------	------

## Sicherheitsschliesszylinder für Schwingflügel Fenster



Schliesszylinder inkl. 2 Schlüssel, passend zu GGU und GGL aller Generationen.

ZOZ 012K <sup>1</sup>	6 AT	62.-
-----------------------	------	------

## Sicherheitsverschluss



Sicherheitsverschluss aus Stahl mit Druckknopf. Die Schwingfunktion kann bei Bedarf blockiert werden.

ZOZ 159K	6 AT	13.-
----------	------	------

# Nachrüst-Set Plus



Das Set «Plus» lässt eine Nachrüstung bestehender Fenster zu, wenn diese speziellen klimatischen Verhältnissen wie Sturm, Starkniederschlag sowie Schnee und Eis auf dem Dach ausgesetzt sind.

Dieses Set enthält Elemente der Fenstervariante Thermo 2 Plus.

Aktuelle Generation ab 2013  
Generation 2000 – 2013  
Breite in cm

CK00	FK00	MK00	PK00	SK00	UK00	
C00	F00	M00	P00	S00	U00	⌚
55	66	78	94	114	134	AT

### Schnee-und-Eis-Set

ZIS 0000	Aluminium	70.-	82.-	94.-	106.-	118.-	130.-	15
ZIS 0100	Kupfer	83.-	95.-	107.-	119.-	131.-	143.-	15
ZIS 0300	Titanzink	83.-	95.-	107.-	119.-	131.-	143.-	15

Alle Preise exkl. MWST

<sup>1</sup> Anforderung an die Kindersicherheit gem. EN16281:2013 erfüllt. Gilt für Fenster GGU/GGL des Standardsortiments

# Manuelles Bedienungs-Zubehör

## Teleskopbedienstange



Zur Bedienung von GGU/GGL und Innenrollos. Länge: 100 – 180 cm. Max. Fenster-Einbauhöhe <3 m (Oberkante Dachfenster). Exkl. Adapter ZEG/ZED



Verlängerung 100 cm für Teleskop-Bedienstange ZXT 200

ZXT 200	6 AT	41,-
---------	------	------

ZCT 100	6 AT	23,-
---------	------	------

## Adapter



Adapter zur Bedienung von Schwingflügel Fenster GGU und GGL der aktuellen Generation



Adapter zur Bedienung von Schwingflügel Fenster GGU und GGL der Generation vor Mai 2013

ZEG 300K	6 AT	21,-
----------	------	------

ZEG 300	6 AT	21,-
---------	------	------

# Transport- und Montagehilfen

## Hebevorrichtung für VELUX Fenster (2er-Set)



ZZZ 237      6 AT      520,-

Zusätzlich erforderlich

- Mindestens 2 Hebebänder<sup>1</sup> inkl. -Haken/Schäkel mit mind. 120 kg Gesamtlast
- Kran(-wagen)
- Sicherheitsausrüstung: Helm, Handschuhe, Sicherheitsschuhe und -brille

Zulässiges Gesamtgewicht des angehängten Fensters: max. 120 kg

### Vorteile für Handwerker

- Arbeiterleichterung auf der Baustelle
- Ideal bei grossen, schweren Fenstern und schwierigen Transportwegen vor Ort
- Passt für alle gängigen VELUX Dachfenster
- Einfache und schnelle Montage und Demontage
- Flexible Anpassung an die Dachneigung möglich
- Sehr hohe Stabilität und Haltbarkeit
- CE-Kennzeichen

## Tragegurte für VELUX Fenster (2er-Set)



ZZZ 244      6 AT      116,-

### Vorteile für Handwerker

- Arbeiterleichterung auf der Baustelle durch bequeme Tragehilfe für VELUX Dachfenster
- Ideal bei grossen und schweren Fenstern
- Passt für alle gängigen VELUX Dachfenster
- GS-Kennzeichen

## Hinweis

- Die VELUX Hebevorrichtung und der VELUX Tragegurt sind alle 12 Monate von einem Sachverständigen zu überprüfen

## Protect-Tool

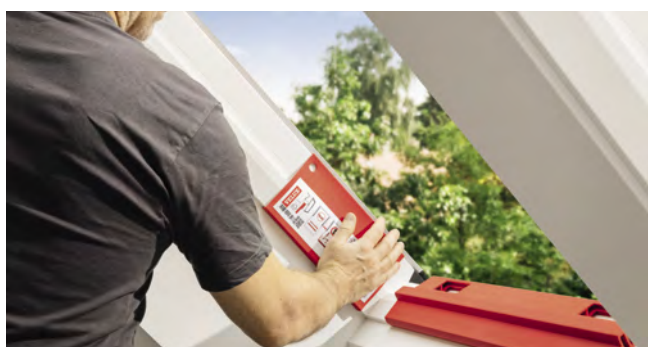

ZZZ 258      6 AT      37,-

### Vorteile für Handwerker

- Arbeiterleichterung auf der Baustelle
- Optimaler Schutz des Blendrahmens beim Ein-/Aushängen des Flügels
- Passt für alle gängigen VELUX Dachfenster
- Einfache und schnelle Montage und Demontage am Blendrahmen

Alle Preise exkl. MWST

<sup>1</sup> Mindestlänge der Hebebänder:  
150 cm bei Fensterbreite unter 110 cm;  
250 cm bei Fensterbreite über 110





# Modernisierung, Austausch

<b>VELUX Austauschlösungen im Überblick</b>	106
<b>Genug Tageslicht und Frischluft unter dem Dach – Planung nach aktueller Tageslichtnorm SN EN 17037</b>	107
<b>1:1 Fensteraustausch mit neuer Innenverkleidung für einen erweiterten Lichteinfall</b>	108
<b>1:1 Fensteraustausch – alte Innenverkleidung bleibt erhalten</b>	
Austausch alter VELUX Fenster von 1972 – 1992	110
Austausch alter VELUX Fenster von 1992 – 2000	112
Austausch alter VELUX Fenster ab 2000	114

# VELUX Austauschlösungen im Überblick

Zeit für neue Dachfenster – das Original für jeden Austausch

Fensteraustausch durch grössere Fenster für mehr Licht, Luft und Ausblick



## Die Vorteile

- Deutlich mehr, Luft und Ausblick durch grössere oder zusätzliche Fenster (z. B. VELUX Lichtlösungen) für ein Maximum an Lebensqualität
- Erweiterter Lichteinfall und moderne Optik durch neue Innenverkleidung (z. B. VELUX Innenfutter)
- Erneuerung der Dämmung rund um das Fenster, z. B. durch VELUX Dämmrahmen
- Optimierte Anschlüsse des Fensters an das Dach z. B. durch VELUX Dampfbremse

## Mehr Informationen

- zur Tagslichtplanung: rechte Seite oder ab Seite 18
- im Kapitel Lichtlösungen: ab Seite 42

1:1 Fensteraustausch mit neuer Innenverkleidung für einen erweiterten Lichteinfall



## Die Vorteile

- Erweiterter Lichteinfall und moderne Optik durch neue Innenverkleidung (z. B. VELUX Innenfutter)
- Erneuerung der Dämmung rund um das Fenster, z. B. durch VELUX Dämmrahmen
- Optimierte Anschlüsse des Fensters an das Dach z. B. durch VELUX Dampfbremse

## Mehr Informationen ab Seite 108

1:1 Fensteraustausch – alte Innenverkleidung bleibt erhalten



## Die Vorteile

- Passgenauer Austausch auf die alte Innenverkleidung, Fliesen bleiben z. B. erhalten
- In der Regel keine Brech- und Putzarbeiten

## Hinweise

- Das neue Fenster wird auf dem alten Einbauniveau verbaut, sodass die alte Dämmung rund um das Fenster bestehen bleibt, was jedoch nicht mehr dem heutigen Wärmestandard entspricht
- Die alte Innenverkleidung bleibt bestehen, was weniger Tageslicheinfall bedeutet, da Innenverkleidungen oft nicht aufgeweitet verbaut wurden
- Weniger bzw. keine Anschlussmöglichkeiten nach heutigem Standard

## Mehr Informationen ab Seite 110

# Genug Tageslicht und Frischluft unter dem Dach

## Planung nach aktueller Tageslicht-Norm SN EN 17037

Studien belegen, dass sich Tageslicht positiv auf Wohlbefinden, Leistungsfähigkeit, Stimmung und Gesundheit auswirkt. Daher ist es wichtig, eine bestmögliche Tageslichtqualität in Innenräumen sicherzustellen.

Der Tageslichteintrag in Innenräumen ist abhängig von Standort, Umgebung, Ausrichtung, Tages- und Jahreszeiten sowie dem Wetter – und zu einem grossen Anteil von der optimalen Positionierung der Fensteröffnungen.

Um die Berechnung der Fensterfläche möglichst unkompliziert zu machen, lässt sich eine einfache Faustregel anwenden: 20–25% der Raumgrundfläche sollen als Fensterfläche geplant werden. So ist in der Regel für ausreichend Tageslicht und Frischluft gesorgt.

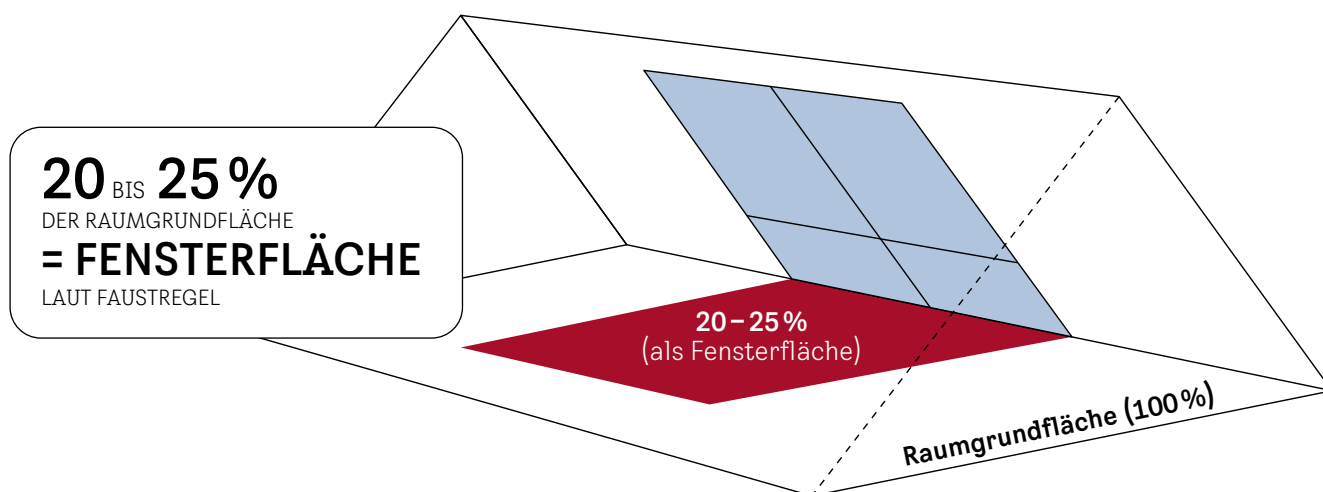

## Beispielräume

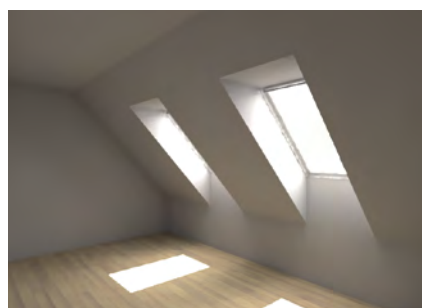

Raumfläche 10 m<sup>2</sup>

Anzahl und Grösse der Fenster  
2 Dachfenster: **SK08** (114 x 140 cm)  
= 2,32 m<sup>2</sup> Lichtfläche

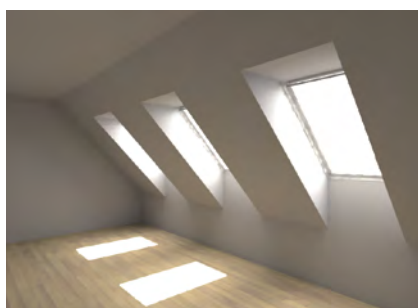

Raumfläche 15 m<sup>2</sup>

3 Dachfenster: **SK08** (114 x 140 cm)  
= 3,48 m<sup>2</sup> Lichtfläche

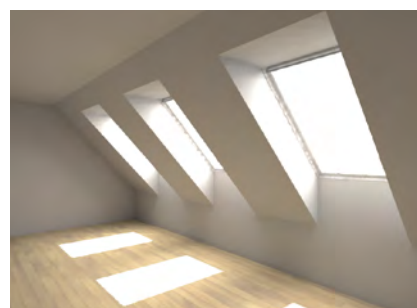

Raumfläche 20 m<sup>2</sup>

3 Dachfenster: **SK10** (114 x 160 cm)  
= 4,05 m<sup>2</sup> Lichtfläche

## Die passende VELUX Tageslichtlösung für Ihre Kunden

Mit VELUX Fensterkombinationen die Tageslicht-Norm einfach erfüllen

VELUX Lichtlösungen sind ideale Produkte, um für ausreichend Tageslicht zu sorgen und die Anforderungen der Norm SN EN 17037 zu erfüllen.

Einige der Fensterkombinationen schaffen dabei nicht nur mehr Tageslicht und Ausblick, wie z. B. durch bodentiefe Fenster,

sondern bieten auch mehr Wohnfläche oder sogar einen Austritt ins Freie.

Für den Austausch alter Dachfenster gibt es viele Möglichkeiten. Umso wichtiger ist es, im Beratungsgespräch die konkreten Kundenbedürfnisse abzuklären, um auch Aspekte der gewünschten Bedienung

(manuell oder automatisch) und passender Hitze- und Sonnenschutz-Lösungen bei der Wahl der Fensterlösung zu berücksichtigen.

Mehr Informationen zur Fensterplanung finden Sie ab Seite 16. Finden Sie dazu auch Inspirationen unter [velux.ch/inspiration](http://velux.ch/inspiration)

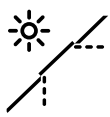

# 1:1 Fensteraustausch mit neuer Innenverkleidung für erweiterten Lichteinfall



Der Fensteraustausch inklusive neuer Dämmung rund um das Fenster und neuer Innenverkleidung ist immer empfehlenswert, um die Dachanschlüsse des Fensters energetisch optimal herzustellen. Zudem wurden oft die Innenverkleidungen nicht aufgeweitet gebaut, wodurch weniger Tageslicht in den Raum gelangte. Auch bei Massabweichungen in Höhe und Breite ist der Austausch in der Regel problemlos möglich, da diese beim Einbau des neuen Fensters mit wenig Aufwand ausgeglichen werden können.

## Die Vorteile

- Erweiterter Lichteinfall und moderne Optik durch neue Innenverkleidung (z.B. VELUX Innenfutter)
- Erneuerung der Dämmung rund um das Fenster (z.B. durch VELUX Dämmrahmen)
- Optimierte Anschlüsse des Fensters an das Dach (z.B. durch VELUX Dampfbremse)
- Hervorragendes Aufwand-Ertrags-Verhältnis

Sparen Sie beim Fensterersatz – gewusst wie!



Beispiel Ersatz GGL-5 (70 x 118 cm)	Variante „neue Innenverkleidung“	Variante „Innenverkleidung bleibt bestehen“																								
Vorteile/Nachteile	<ul style="list-style-type: none"> <li>+ Geringere Materialkosten</li> <li>+ Neue Innenverkleidung; mehr Raum und Tageslicht</li> <li>+ Aktuelle, sichere und durchgängige Anschlüsse</li> <li>+ Energetische Vorteile (Einbauhöhe, Dämmrahmen BDX)</li> <li>+ Schlichte Aussenoptik (Einbauhöhe)</li> <li>+ Folgeaustausch gesichert</li> <li>+ Volle Kompatibilität mit VELUX Storen</li> <li>+ Neues Fenster frei wählbar (Schwingflügel-, Klappflügel Fenster, Fensterkombinationen)</li> <li>+ In Holz oder als Kunststoff-Fenster</li> <li>- Mehr Arbeitsaufwand (Deckleisten oder neue Innenverkleidung)</li> </ul>	<ul style="list-style-type: none"> <li>+ Weniger Arbeitsaufwand</li> <li>- Höhere Materialkosten</li> <li>- Reduzierte Energieeffizienz (erhöhtes Einbauniveau)</li> <li>- Alte Innenverkleidung, alte Anschlüsse</li> <li>- Folgeaustausch erschwert</li> <li>- Kompatibilität mit VELUX Storen</li> <li>- Längere Lieferzeiten</li> </ul>																								
Materialkosten	<table border="0"> <tr> <td>Fenster GGL FK06 2186</td> <td>CHF</td> <td>1014.–</td> </tr> <tr> <td>Profiset EDW FK06 2100</td> <td>CHF</td> <td>320.–</td> </tr> <tr> <td>Innenverkleidung LSB FK06</td> <td>CHF</td> <td>208.–</td> </tr> <tr> <td><b>Total</b></td> <td><b>CHF</b></td> <td><b>1542.–</b></td> </tr> </table>	Fenster GGL FK06 2186	CHF	1014.–	Profiset EDW FK06 2100	CHF	320.–	Innenverkleidung LSB FK06	CHF	208.–	<b>Total</b>	<b>CHF</b>	<b>1542.–</b>	<table border="0"> <tr> <td>Fenster GGL 5 2166</td> <td>CHF</td> <td>1282.–</td> </tr> <tr> <td>Eindeckrahmen</td> <td>CHF</td> <td>256.–</td> </tr> <tr> <td>Austausch-Adapter ELX</td> <td>CHF</td> <td>225.–</td> </tr> <tr> <td><b>Total</b></td> <td><b>CHF</b></td> <td><b>1763.–</b></td> </tr> </table>	Fenster GGL 5 2166	CHF	1282.–	Eindeckrahmen	CHF	256.–	Austausch-Adapter ELX	CHF	225.–	<b>Total</b>	<b>CHF</b>	<b>1763.–</b>
Fenster GGL FK06 2186	CHF	1014.–																								
Profiset EDW FK06 2100	CHF	320.–																								
Innenverkleidung LSB FK06	CHF	208.–																								
<b>Total</b>	<b>CHF</b>	<b>1542.–</b>																								
Fenster GGL 5 2166	CHF	1282.–																								
Eindeckrahmen	CHF	256.–																								
Austausch-Adapter ELX	CHF	225.–																								
<b>Total</b>	<b>CHF</b>	<b>1763.–</b>																								

## Zu bestellende Produkte

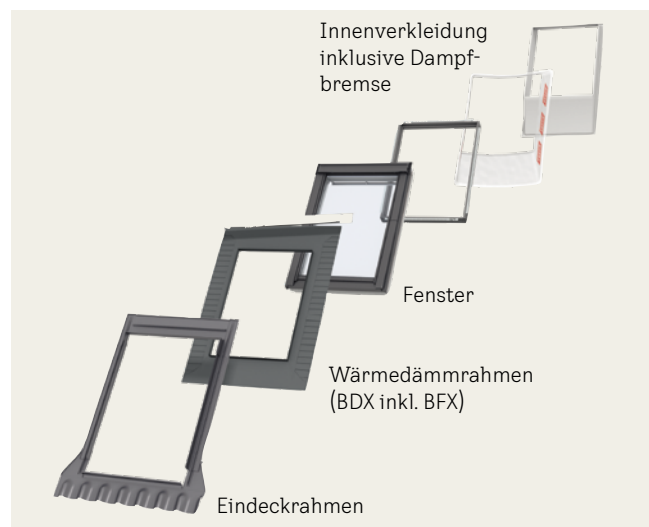

## Die Schritte zum neuen VELUX Fenster

- 1 Bestimmen Sie zum Austausch des alten Fensters die entsprechende Grösse des Austauschfensters gemäss der Kompatibilität unten.
- 2 Wählen Sie Fenstertyp/-ausführung aus dem aktuellen Standardsortiment im Kapitel Dachfenster ab Seite 70.
- 3 Wählen Sie den Eindeckrahmentyp des aktuellen Standardsortiments sowie Dämm- und Anschlussprodukte aus dem Kapitel Einbauprodukte/Eindeckrahmen ab Seite 116
- 4 Wählen Sie die passende Innenverkleidung (inkl. Dampfbremse) in Abhängigkeit der Dachneigung und Dachdicke aus dem Kapitel Innenverkleidung ab Seite 156

## Fenster austausch der Generation VKI (1972 – 1992)



Blendrahmenausmass der Fenster in cm	55x70	55x98	70x110	70x118	78x98	78x140	94x160	114x118	134x98	134x140
Alte Fenstergrösse VKI	9	6	5 <sup>1</sup>	5 <sup>1</sup>	1	2	3	4	7	8
Grösse aktuelle Generation	CK01 <sup>2</sup>	CK04	FK06	FK06	MK04	MK08	PK10	SK06	UK04	UK08

- <sup>1</sup> Alte Fenstergrösse 5 mit abweichenden Blendrahmenausmassen im Vergleich zur Standardgrösse FK06  
<sup>2</sup> Nur als GGL lieferbar: Preise und Zubehör finden Sie unter [velux.ch/katalog](http://velux.ch/katalog).  
 Alternativ wählen Sie für das neue Fenster die Standardgrösse CK02 (55 x 78 cm) mit abweichenden Massen

## Fenster austausch der Generation VES (1992 – 2000)



Blendrahmenausmass der Fenster in cm	55x70	55x78	55x98	66x118	78x98	78x118	78x104	78x160	94x118	94x140
Alte Fenstergrösse VES	101	102	104	206	304	306	308	310	406	408
Grösse aktuelle Generation	CK01 <sup>1</sup>	CK02	CK04	FK06	MK04	MK06	MK08	MK10	PK06	PK08
Blendrahmenausmass der Fenster in cm	94x160	114x118	114x140	114x160	134x98	134x140	134x160			
Alte Fenstergrösse VES	410	606	608	610	804	808	810			
Grösse aktuelle Generation	PK10	SK06	SK08	SK10	UK04	UK08	UK10			

- <sup>1</sup> Nur als GGL lieferbar: Preise und Zubehör finden Sie unter [velux.ch/katalog](http://velux.ch/katalog).  
 Alternativ wählen Sie für das neue Fenster die Standardgrösse CK02 (55 x 78 cm) mit abweichenden Massen

## Fenster austausch der Generation ab Jahr 2000 (ab Generation V21)



Blendrahmenausmass der Fenster in cm	55x70	55x78	55x98	55x118	66x118	66x140	78x98	78x118	78x140	78x160	
Alte Fenstergrösse V21	C01	C02	C04	C06	F06	F08	M04	M06	M08	M10	
Grösse aktuelle Generation	CK01 <sup>1</sup>	CK02	CK04	CK06	FK06	FK08	MK04	MK06	MK08	MK10	
Blendrahmenausmass der Fenster in cm	94x118	94x140	94x160	114x118	114x140	114x160	134x98	134x140	134x160		
Alte Fenstergrösse V21	P06	P08	P10	S06	S08	S10	U04	U08	U10		
Grösse aktuelle Generation	PK06	PK08	PK10	SK06	SK08	SK10	UK04	UK08	UK10		

Beim Ersatz immer auch für VELUX Storen -K- (neue Generation) in der Grössenangabe beachten.

- <sup>1</sup> Nur als GGL lieferbar: Preise und Zubehör finden Sie unter [velux.ch/katalog](http://velux.ch/katalog).  
 Alternativ wählen Sie für das neue Fenster die Standardgrösse CK02 (55 x 78 cm) mit abweichenden Massen

# Austausch alter VELUX Fenster von 1972 – 1992



1:1 Fensteraustausch – alte Innenverkleidung bleibt erhalten

## Zu bestellende Produkte

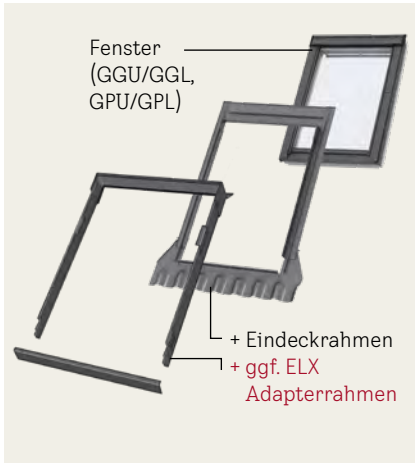

## 1 Vorhandene Einbausituation

Die Kompatibilitäten der alten Fenstergrößen und der aktuellen Generation finden Sie in der Tabelle unten.

### Das vorhandene Fenster ist einzeln verbaut

- Wählen Sie das gewünschte Austauschfenster in der passenden Größe aus dem aktuellen Standardsortiment ab Seite 70
- Für die Ermittlung des passenden Eindeckrahmens messen Sie den Abstand wie rechts angegeben. Die Austausch-Eindeckrahmen EW/EL sowie die passenden Austauschadapter ELX finden Sie unten – die Eindeckrahmen EDW/EDL des aktuellen Standardsortiments ab Seite 122

### Es handelt sich um Fenster, die in Kombination eingebaut wurden

- Wählen Sie die gewünschten Austauschfenster in der passenden Größe aus dem aktuellen Standardsortiment ab Seite 70
- Für die Ermittlung des passenden Kombi-Eindeckrahmens messen Sie den Abstand wie rechts angegeben. Die Kombi-Eindeckrahmen EKW/EKL finden Sie ab Seite 134. Bestellen Sie, wenn angegeben, zusätzlich für jedes Fenster einen passenden Austauschadapter ELX dazu (Preise siehe unten)

Alte Fenstergröße  
Größenbezeichnung des neuen Fensters/Eindeckrahmens  
Blendrahmenausmassen der Fenster in cm  
Innenverkleidung Nutmasse in cm

9	6	5 <sup>4</sup>	5 <sup>5</sup>
CK01 <sup>5</sup>	CK04		
55x70	55x98	70x110	70x118
49,5x63,9	49,5x91,9	64,5x103,9	64,5x111,9



### Austausch-Eindeckrahmen

EW/EL 0000	Aluminium	200.–	212.–	4	5
EW/EL 0100	Kupfer	356.–	378.–	4	5
EW/EL 0300	Titanzink	356.–	378.–	4	5

Bei gemessenen Abständen ab 95 mm zusätzlich bestellen je nach Wahl der Eindeckrahmen (siehe oben rechts Punkt 2)

ELX 0000	Austauschadapter <sup>2</sup> , Aluminium	105.–	111.–	4	5
ELX 0100	Austauschadapter <sup>2</sup> , Kupfer	187.–	198.–	4	5
ELX 0300	Austauschadapter <sup>2</sup> , Titanzink	187.–	198.–	4	5

## 2 Messen Sie den Abstand zwischen Oberkante Blendrahmen-Verblechung bis zum Eindeckrahmengrund

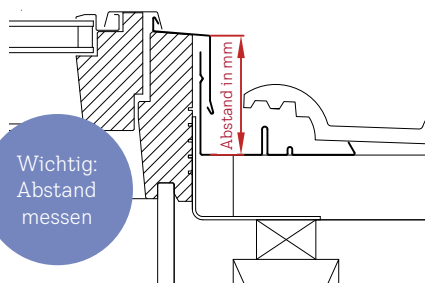

Mehr Infos unter  
[velux.ch/austausch](http://velux.ch/austausch)

Für die Ermittlung des passenden Austausch-Eindeckrahmens messen Sie den Abstand zwischen Oberkante Blendrahmen-Verblechung bis zum Eindeckrahmengrund der eingebauten Produkte (Messpunkte siehe Grafik). Ist kein VELUX Eindeckrahmen montiert messen Sie bis zur Dachlatte, auf welcher der Eindeckrahmen aufliegen würde.

Anhand des ermittelten Abstandes ergibt sich der benötigte Austausch-Eindeckrahmen.

Abstand	Einzel-Eindeckrahmen	Kombi-Eindeckrahmen
bis 71 mm	Kein passender Eindeckrahmen lieferbar <sup>1</sup>	
72 – 94 mm	Aktuelles Standardsortiment EDW/EDL	Aktuelles Standardsortiment EKW/EKL
95 – 117 mm	Austauschsoriment EW/EL oder alternativ aktuelles Standardsortiment EDW/EDL + <b>ELX Austauschadapter<sup>2</sup></b>	Aktuelles Standardsortiment EKW/EKL + <b>ELX Austauschadapter<sup>2</sup> für jedes Fenster</b>
118 – 148 mm	Austauschsoriment EW/EL + <b>ELX Austauschadapter<sup>2</sup></b>	Kein passender Eindeckrahmen lieferbar <sup>1</sup>
über 148 mm	Kein passender Eindeckrahmen lieferbar <sup>1</sup>	

### Hinweise

- EW/EL:
  - EW: Für profilierte Bedachungsmaterialien bis 12 cm Profilhöhe
  - EL: Für flache Bedachungsmaterialien bis 1,6 cm (2 x 0,8 cm) Profilhöhe
  - Nicht für Fenster-Kombinationen oder Lichtbänder
  - Zugelassener Dachneigungsbereich: 15° – 90°
- ELX ist nur mit Thermo 1 und Thermo 2 kompatibel
- Preise und Zubehör zu den Austauschfenstern GGL CK01 (55 x 70 cm) und GGL XK99 (Ersatz Fenstergrösse 5: 70 x 118 cm) finden Sie unter [velux.ch/katalog](http://velux.ch/katalog)

1	2	3	4	7	8	⌚
MK04	MK08	PK10	SK06	UK04	UK08	AT
78x98	78x140	94x160	114x118	134x98	134x140	
72,5x91,9	72,5x133,9	88,7x154,1	108,5x111,9	128,5x91,9	128,5x133,9	

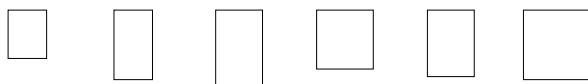

240.–	267.–	303.–	296.–	312.–	337.–	2 <sup>6</sup>
429.–	476.–	541.–	528.–	558.–	601.–	2 <sup>6</sup>
429.–	476.–	541.–	528.–	558.–	601.–	15
126.–	140.–	159.–	155.–	164.–	176.–	2
225.–	250.–	284.–	277.–	293.–	315.–	2
225.–	250.–	284.–	277.–	293.–	315.–	15

Alle Preise exkl. MWST.

<sup>1</sup> Wir empfehlen den Einbau von VELUX Dachfenstern auf der Standard-Einbautiefe inkl. Erneuerung der vorhandenen Innenverkleidung

<sup>2</sup> Der Adapterrahmen ELX ist als Standardzubehör erhältlich

<sup>3</sup> Preise und Zubehör zum Austauschfenster GGL CK01 finden Sie unter [velux.ch/katalog](http://velux.ch/katalog)

<sup>4</sup> Austausch der Grösse 5 (70 x 110 cm): Der 1:1 Austausch ist nur mit einem Spezialfenster GGL XK99 mit den Massen 70 x 110 cm möglich. Alternativ kann mit der Standardgrösse FK06 ausgetauscht werden, wenn die Innenverkleidung erneuert wird

<sup>5</sup> Austausch der Grösse 5 (70 x 118 cm): Der 1:1 Austausch ist nur mit einem Spezialfenster GGL XK99 mit den Massen 70 x 118 cm möglich. Alternativ kann mit der Standardgrösse FK06 ausgetauscht werden, wenn die Innenverkleidung erneuert wird

<sup>6</sup> EL = 6 – 10 Arbeitstage

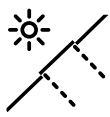

# Austausch alter VELUX Fenster von 1992 – 2000



1:1 Fensteraustausch – alte Innenverkleidung bleibt erhalten

Zu bestellende Produkte

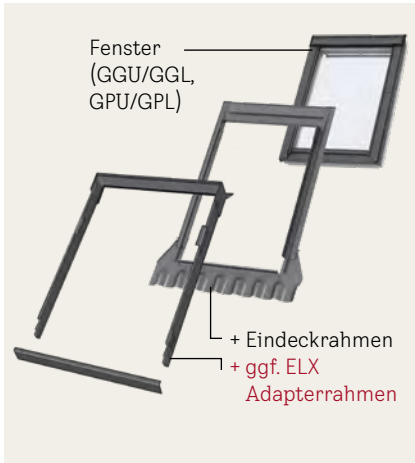

## 1 Vorhandene Einbausituation

Die Kompatibilitäten der alten Fenstergrößen und der aktuellen Generation finden Sie in der Tabelle unten.

### Das vorhandene Fenster ist einzeln verbaut

- Wählen Sie das gewünschte Austauschfenster in der passenden Größe aus dem aktuellen Standardsortiment ab Seite 70
- Für die Ermittlung des passenden Eindeckrahmens messen Sie den Abstand wie rechts angegeben. Die Austausch-Eindeckrahmen EW/EL sowie die passenden Austauschadapter ELX finden Sie unten – die Eindeckrahmen EDW/EDL des aktuellen Standardsortiments ab Seite 122

### Es handelt sich um Fenster, die in Kombination eingebaut wurden

- Wählen Sie die gewünschten Austauschfenster in der passenden Größe aus dem aktuellen Standardsortiment ab Seite 70
- Für die Ermittlung des passenden Kombi-Eindeckrahmens messen Sie den Abstand wie rechts angegeben. Die Kombi-Eindeckrahmen EKW/EKL finden Sie ab Seite 134. Bestellen Sie, wenn angegeben, zusätzlich für jedes Fenster einen passenden Austauschadapter ELX dazu (Preise siehe unten)

Alte Fenstergröße  
Größenbezeichnung des neuen Fensters/Eindeckrahmens  
Blendrahmenausmassen der Fenster in cm  
Innenverkleidung Nutmasse in cm

101 <sup>3</sup> CK01 <sup>4</sup> 55x70 49,5x63,9	102 <sup>3</sup> CK02 55x78 49,5x71,9	104 <sup>3</sup> CK04 55x98 49,5x91,9	206 <sup>3</sup> FK06 66x118 60,5x111,9	304 MK04 78x98 72,5x91,9
---	--	--	--	-----------------------------------

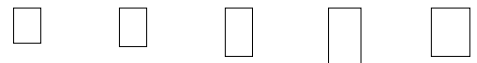

### Austausch-Eindeckrahmen

EW/EL 0000	Aluminium	200.-	204.-	212.-	233.-	240.-
EW/EL 0100	Kupfer	356.-	365.-	378.-	416.-	429.-
EW/EL 0300	Titanzink	356.-	365.-	378.-	416.-	429.-

Bei gemessenen Abständen ab 95 mm zusätzlich bestellen je nach Wahl der Eindeckrahmen (siehe oben rechts Punkt 2)

ELX 0000	Austauschadapter <sup>2</sup> , Aluminium	105.-	107.-	111.-	122.-	126.-
ELX 0100	Austauschadapter <sup>2</sup> , Kupfer	187.-	191.-	198.-	218.-	225.-
ELX 0300	Austauschadapter <sup>2</sup> , Titanzink	187.-	191.-	198.-	218.-	225.-



## 2 Messen Sie den Abstand zwischen Oberkante Blendrahmen-Verblechung bis zum Eindeckrahmengrund

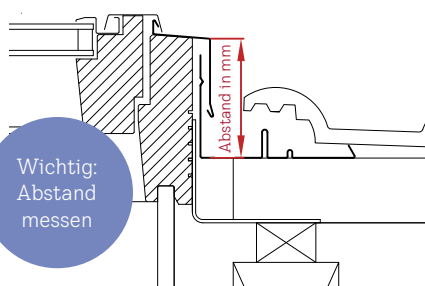

Mehr Infos unter  
[velux.ch/austausch](http://velux.ch/austausch)

Für die Ermittlung des passenden Austausch-Eindeckrahmens messen Sie den Abstand zwischen Oberkante Blendrahmen-Verblechung bis zum Eindeckrahmengrund der eingebauten Produkte (Messpunkte siehe Grafik). Ist kein VELUX Eindeckrahmen montiert messen Sie bis zur Dachlatte, auf welcher der Eindeckrahmen aufliegen würde.

Anhand des ermittelten Abstandes ergibt sich der benötigte Austausch-Eindeckrahmen.

Abstand	Einzel-Eindeckrahmen	Kombi-Eindeckrahmen
bis 71 mm	Kein passender Eindeckrahmen lieferbar <sup>1</sup>	
72 – 94 mm	Aktuelles Standardsortiment EDW/EDL	Aktuelles Standardsortiment EKW/EKL
95 – 117 mm	Austauschsoriment EW/EL oder alternativ aktuelles Standardsortiment EDW/EDL + <b>ELX Austauschadapter<sup>2</sup></b>	Aktuelles Standardsortiment EKW/EKL + <b>ELX Austauschadapter<sup>2</sup> für jedes Fenster</b>
118 – 148 mm	Austauschsoriment EW/EL + <b>ELX Austauschadapter<sup>2</sup></b>	Kein passender Eindeckrahmen lieferbar <sup>1</sup>
über 148 mm	Kein passender Eindeckrahmen lieferbar <sup>1</sup>	

### Hinweise

- EW/EL:
  - EW: Für profilierte Bedachungsmaterialien bis 12 cm Profilhöhe
  - EL: Für flache Bedachungsmaterialien bis 1,6 cm (2 x 0,8 cm) Profilhöhe
  - Nicht für Fenster-Kombinationen oder Lichtbänder
  - Zugelassener Dachneigungsbereich: 15° – 90°
- ELX ist nur mit Thermo 1 und Thermo 2 kompatibel
- Preise und Zubehör zum Austauschfenster GGL CK01 (55 x 70 cm) finden Sie unter [velux.ch/katalog](http://velux.ch/katalog)

306 MK06 78x118 72,5x111,9	308 MK08 78x140 72,5x133,9	410 PK10 94x160 88,7x154,1	606 SK06 114x118 108,5x111,9	804 UK04 134x98 128,5x91,9	808 UK08 134x140 128,5x133,9	⌚ AT
-------------------------------------	-------------------------------------	-------------------------------------	---------------------------------------	-------------------------------------	---------------------------------------	---------

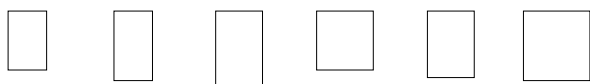

250.–	267.–	303.–	296.–	312.–	337.–	2 <sup>5</sup>
446.–	476.–	541.–	528.–	558.–	601.–	2 <sup>5</sup>
446.–	476.–	541.–	528.–	558.–	601.–	15

131.–	140.–	159.–	155.–	164.–	176.–	2
234.–	250.–	284.–	277.–	293.–	315.–	2
234.–	250.–	284.–	277.–	293.–	315.–	15

Alle Preise exkl. MWST.

<sup>1</sup> Wir empfehlen den Einbau von VELUX Dachfenstern auf der Standard-Einbautiefe inkl. Erneuerung der vorhandenen Innenverkleidung

<sup>2</sup> Der Adapterrahmen ELX ist als Standardzubehör erhältlich

<sup>3</sup> Austausch der Grössen 101/102/104/206: Wenn die alte Innenverkleidung bestehen bleibt, ergibt sich beim 1:1 Austausch bei diesen vier Grössen eine Nutmassdifferenz von total seitlich je 5 mm und oben/unten von je 7 mm. Mithilfe einer Deckleiste kann dies ausgeglichen werden

<sup>4</sup> Preise und Zubehör zum Austauschfenster GGL CK01 finden Sie unter [velux.ch/katalog](http://velux.ch/katalog)

<sup>5</sup> EL = 6 – 10 Arbeitstage

# Austausch alter VELUX Fenster ab 2000

2000 - 2013



ab 2013

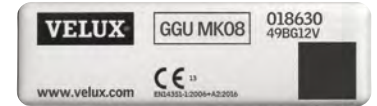

1:1 Fensteraustausch – alte Innenverkleidung bleibt erhalten

## Zu bestellende Produkte

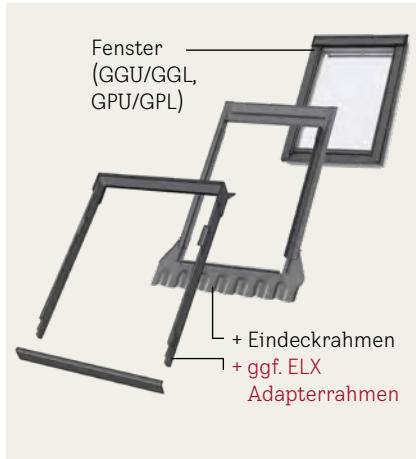

## 1 Vorhandene Einbausituation

Die Kompatibilitäten der alten Fenstergrößen und der aktuellen Generation finden Sie in der Tabelle unten.

### Das vorhandene Fenster ist einzeln verbaut

- Wählen Sie das gewünschte Austauschfenster in der passenden Größe aus dem aktuellen Standardsortiment ab Seite 70
- Für die Ermittlung des passenden Eindeckrahmens messen Sie den Abstand wie rechts angegeben. Die Standard-Eindeckrahmen EDW/EDL bzw. die Austausch-Eindeckrahmen EW/EL und die passenden Austauschadapter ELX finden Sie unten – die Eindeckrahmen EDJ/EDN ab Seite 122

### Es handelt sich um Fenster, die in Kombination eingebaut wurden

- Wählen Sie die gewünschten Austauschfenster in der passenden Größe aus dem aktuellen Standardsortiment ab Seite 70
- Für die Ermittlung des passenden Kombi-Eindeckrahmens messen Sie den Abstand wie rechts angegeben. Die Kombi-Eindeckrahmen EKW/EKL finden Sie ab Seite 134. Bestellen Sie, wenn angegeben, zusätzlich für jedes Fenster einen passenden Austauschadapter ELX dazu (Preise siehe unten)

Alte Fenstergröße	C02	C04	C06	F04	F06	F08	M04	M06	M08	M10
Größenbezeichnung des neuen Fensters/Eindeckrahmens	CK02	CK04	CK06	FK04	FK06	FK08	MK04	MK06	MK08	MK10
Blendrahmenausensmasse der Fenster in cm	55x78	55x98	55x118	66x98	66x118	66x140	78x98	78x118	78x140	78x160
Innenverkleidung Nutmasse in cm	49,5x71,9	49,5x91,9	49,5x111,9	60,5x91,9	60,5x111,9	60,5x133,9	72,5x91,9	72,5x111,9	72,5x133,9	72,5x154,1

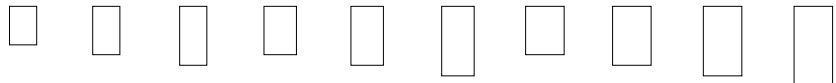

### Standard-Eindeckrahmen inkl. Wärmedämmrahmen BDX + Unterdachschürze BFX

EDW/EDL 2000 Aluminium	157.-	162.-	172.-	168.-	179.-	192.-	184.-	192.-	205.-	220.-
EDW/EDL 2100 Kupfer	280.-	290.-	306.-	300.-	320.-	343.-	329.-	343.-	366.-	392.-
EDW/EDL 2300 Titanzink	280.-	290.-	306.-	300.-	320.-	343.-	329.-	343.-	366.-	392.-

### Standard-Eindeckrahmen inkl. Unterdachschürze BFX

EDW/EDL 1000 Aluminium	138.-	142.-	151.-	147.-	157.-	168.-	162.-	168.-	180.-	193.-
EDW/EDL 1100 Kupfer	246.-	254.-	269.-	263.-	280.-	301.-	289.-	301.-	321.-	344.-
EDW/EDL 1300 Titanzink	246.-	254.-	269.-	263.-	280.-	301.-	289.-	301.-	321.-	344.-

### Austausch-Eindeckrahmen

EW/EL 0000 Aluminium	204.-	212.-	1	1	233.-	1	240.-	250.-	267.-	1
EW/EL 0100 Kupfer	365.-	378.-	1	1	416.-	1	429.-	446.-	476.-	1
EW/EL 0300 Titanzink	365.-	378.-	1	1	416.-	1	429.-	446.-	476.-	1

### Bei gemessenen Abständen ab 95 mm zusätzlich bestellen je nach Wahl der Eindeckrahmen (siehe oben rechts Punkt 2)

ELX 0000 Austauschadapter <sup>2</sup> , Aluminium	107.-	111.-	1	1	122.-	1	126.-	131.-	140.-	1
ELX 0100 Austauschadapter <sup>2</sup> , Kupfer	191.-	198.-	1	1	218.-	1	225.-	234.-	250.-	1
ELX 0300 Austauschadapter <sup>2</sup> , Titanzink	191.-	198.-	1	1	218.-	1	225.-	234.-	250.-	1

**2** Messen Sie den Abstand zwischen Oberkante Blendrahmen-Verblechung bis zum Eindeckrahmengrund

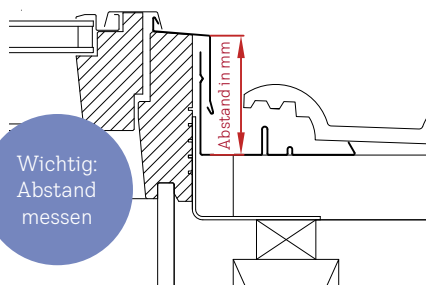

Mehr Infos unter [velux.ch/austausch](http://velux.ch/austausch)

Für die Ermittlung des passenden Austausch-Eindeckrahmens messen Sie den Abstand zwischen Oberkante Blendrahmen-Verblechung bis zum Eindeckrahmengrund der eingebauten Produkte (Messpunkte siehe Grafik). Ist kein VELUX Eindeckrahmen montiert messen Sie bis zur Dachlatte, auf welcher der Eindeckrahmen aufliegen würde.

Anhand des ermittelten Abstandes ergibt sich der benötigte Austausch-Eindeckrahmen.

Abstand	Einzel-Eindeckrahmen	Kombi-Eindeckrahmen
bis 35 mm	Kein passender Eindeckrahmen lieferbar <sup>1</sup>	
36 - 44 mm	EDJ/EDN F (ausschliesslich vorhandener Einbau mit EDJ/EDN F kann 1 zu 1 ersetzt werden)	Kein passender Eindeckrahmen lieferbar <sup>1</sup>
45 - 71 mm	Kein passender Eindeckrahmen lieferbar <sup>1</sup>	
72 - 94 mm	Aktuelles Standardsortiment EDW/EDL	Aktuelles Standardsortiment EKW/EKL
95 - 117 mm	Austauschsoriment EW/EL oder alternativ aktuelles Standardsortiment EDW/EDL + ELX Austauschadapter <sup>2</sup>	Aktuelles Standardsortiment EKW/EKL + ELX Austauschadapter <sup>2</sup> für jedes Fenster
118 - 148 mm	Austauschsoriment EW/EL + ELX Austauschadapter <sup>2</sup>	Kein passender Eindeckrahmen lieferbar <sup>1</sup>
über 148 mm	Kein passender Eindeckrahmen lieferbar <sup>1</sup>	

P06 PK06 94x118 88,7x111,9	P08 PK08 94x140 88,7x133,9	P10 PK10 94x160 88,7x154,1	S06 SK06 114x118 108,5x111,9	S08 SK08 114x140 108,5x133,9	S10 SK10 114x160 108,5x154,1	U04 UK04 134x98 128,5x91,9	U08 UK08 134x140 128,5x133,9	U10 UK10 134x160 128,5x154,1	⌚ AT
210.-	220.-	232.-	227.-	232.-	242.-	240.-	258.-	277.-	2/6 <sup>3</sup>
376.-	392.-	415.-	405.-	415.-	432.-	428.-	461.-	494.-	2/10 <sup>4</sup>
376.-	392.-	415.-	405.-	415.-	432.-	428.-	461.-	494.-	10
184.-	193.-	204.-	199.-	204.-	212.-	210.-	227.-	243.-	2/6 <sup>5</sup>
329.-	344.-	364.-	355.-	364.-	379.-	376.-	405.-	434.-	2/6/ 10/15 <sup>6</sup>
329.-	344.-	364.-	355.-	364.-	379.-	376.-	405.-	434.-	6/10/ 15 <sup>7</sup>
1	1	303.-	296.-	1	1	312.-	337.-	1	2 <sup>8</sup>
1	1	541.-	528.-	1	1	558.-	601.-	1	2 <sup>8</sup>
1	1	541.-	528.-	1	1	558.-	601.-	1	15
1	1	159.-	155.-	1	1	164.-	176.-	1	2
1	1	284.-	277.-	1	1	293.-	315.-	1	2
1	1	284.-	277.-	1	1	293.-	315.-	1	15

**Hinweise**

- Eindeckrahmen:
  - EDW/EW: Für profilierte Bedachungsmaterialien bis 12 cm Profilhöhe
  - EDL/EL: Für flache Bedachungsmaterialien bis 1,6 cm (2x 0,8 cm) Profilhöhe
  - Nicht für Fenster-Kombinationen oder Lichtbänder
  - Zugelassener Dachneigungsbereich: 15° - 90°
- ELX ist nur mit Thermo 1 und Thermo 2 kompatibel

<sup>1</sup> Wir empfehlen den Einbau von VELUX Dachfenstern auf der Standard-Einbautiefe inkl. Erneuerung der vorhandenen Innenverkleidung  
<sup>2</sup> Der Adapterrahmen ELX ist als Standardzubehör erhältlich  
<sup>3</sup> EDW: FK04, FK08, MK10, PK06, PK08, SK08, SK10 und UK10 = 6 AT  
 EDL: CK06, FK04, FK08, MK10, PK06, PK08, PK10, SK08, SK10, UK04, UK10 = 6 AT  
<sup>4</sup> EDW: FK04, FK08, MK10, PK06, PK08, SK08, SK10 und UK10 = 10 AT  
 EDL: CK06, FK04, FK08, MK10, PK06, PK08, PK10, SK08, SK10, UK04, UK10 = 10 AT  
<sup>5</sup> EDW: FK04, FK08, MK10, PK06, PK08, SK08, SK10 und UK10 = 6 AT  
 EDL = 6 AT  
<sup>6</sup> EDW: MK10, SK10, UK10 = 6 AT; SK08 = 10 AT und FK04 = 15 AT  
 EDL = 6 AT  
<sup>7</sup> EDW: CK04, MK06, MK08 = 10 AT  
 CK02, CK06, PK10 = 15 AT  
 EDL = 15 AT  
<sup>8</sup> EL = 6 - 10 Arbeitstage

Alle Preise exkl. MWST.



# Einbauprodukte, Eindeckrahmen

## Einzel-Eindeckrahmen

Fensterrahmen-Abdeckbleche ZWC/ZWP	118
Eindeckrahmen – Standard- und vertiefter Einbau	119
Eindeckrahmenpakete	120
Einzel-Eindeckrahmen für profilierte Bedachungsmaterialien EDW/EDJ	122
Einzel-Eindeckrahmen für flache Bedachungsmaterialien EDL/EDN	124

## Kombi-Einbauten/Gaubenlösungen

Kombi-Eindeckrahmen für Lichtlösung TWIN	126
Kombi-Eindeckrahmen für Lichtlösung TRIO	128
<b>Neu</b> Kombi-Eindeckrahmen mit flexibler Rinne inkl. BDX	130
Bestellbeispiele Kombi-Eindeckrahmen EKW, EKJ, EKL, EKN	132
Kombi-Eindeckrahmen	134
SPACE Gaubenlösung – die ideale Lösung für flach geneigte Dächer	142
SPACE Gaubenlösung – für 1–3 Fenster nebeneinander	144
PANORAMA Gaubenlösung – wärmegeprägter Kombi-Aufkeilrahmen	146
Eindeckrahmen für Zusatzelemente GIU/GIL	148
Eindeckrahmen für Lichtlösung DACHBALKON GDL	149
Komplett-Eindeckrahmen zum Einbau von bis zu 3 Fenstern mit Zusatzelementen VIU/VFE	150

## Integration von VELUX Dachfenstern in Photovoltaik-Systeme

152

## Dämm- und Anschlussprodukte

154





### Produktvorteile

- Einfache Montage von Fenstern
- Perfekter Anschluss zur Abdichtung des Übergangs zwischen Fenster und Dach
- Regensicherer Einbau
- Harmonische Integration in die Dachebene
- Eindeckrahmen für verschiedene Dacheindeckungen und Einbautiefen erhältlich
- In Aluminium, Kupfer und Titanzink erhältlich
- Flexibles Schaumstoffprofil bei Eindeckrahmen für welliges Dachmaterial



## Fensterrahmen-Abdeckbleche ZWC/ZWP

ZWC: Für den Standard-Einbau (rote Linie) ohne VELUX Eindeckrahmen muss ein ZWC in der passenden Grösse dazu bestellt werden.

ZWP: Für den vertieften Einbau (blaue Linie) eines GPU Elektrofensters mit Eindeckrahmen EDJ/EDN muss ein ZWP in der passenden Grösse dazu bestellt werden.

Grössenbezeichnung der Fenster  
Blendrahmenaussenmasse der Fenster in cm

CK02 55x78   CK04 55x98   CK06 55x118   FK04 66x98   FK06 66x118   FK08 66x140   MK04 78x98   MK06 78x118

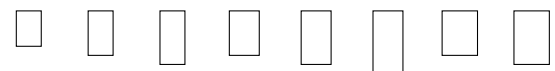

### Abdeckbleche ZWC für GGU/GGL, GPU/GPL, GIU/GIL, GXU/GXL/GXLA/GXLB (Standard-Einbauhöhe)

ZWC	Set Fensterrahmen-Abdeckbleche (seitlich und unten), <b>Aluminium</b>	26.-	27.-	31.-	29.-	32.-	35.-	30.-	33.-
ZWC 0000	Set Fensterrahmen-Abdeckbleche (seitlich und unten), <b>Aluminium</b>	26.-	27.-	31.-	29.-	32.-	35.-	30.-	33.-
ZWC 0100	Set Fensterrahmen-Abdeckbleche (seitlich und unten), <b>Kupfer</b>	43.-	45.-	53.-	49.-	54.-	60.-	51.-	56.-
ZWC 0300	Set Fensterrahmen-Abdeckbleche (seitlich und unten), <b>Titanzink</b>	43.-	45.-	53.-	49.-	54.-	60.-	51.-	56.-

### Abdeckbleche ZWP für GPU Elektrofenster (vertiefter Einbau)

ZWP WK__0000	Set Fensterrahmen-Abdeckbleche (seitlich), <b>Aluminium</b>					66.-	72.-		66.-
--------------	---	--	--	--	--	------	------	--	------

Für \_\_ die Länge des Fensters (06 oder 08) angeben.

Bei vertieftem Einbau (blaue Linie) eines GPU Elektrofensters ohne VELUX Eindeckrahmen muss das Sohlbankblech, Pos 7329, separat bestellt werden.

# VELUX Eindeckrahmen

Die VELUX Eindeckrahmen gewährleisten einen regensicheren Anschluss zwischen den VELUX Dachfenstern und der Dachdeckung und sorgen für eine harmonische Integration in die Dachebene.

Verschiedene Einbauniveaus – für mehr Flexibilität



### Standard-Einbau (rote Markierung)

- Sehr gute Wärmedämmwerte
- Standard-Einbauhöhe
- Dachneigungsbereich 15°–90°
- Überzeugende Optik im Dach
- Winkelmontage oben und unten am Blendrahmen (rote Linie)

### Vertiefter Einbau (blaue Markierung)

- Spitzenwerte bei der Wärmedämmung
- Einbauhöhe 4 cm vertieft
- Dachneigungsbereich 20°–90°
- Noch harmonischere Integration in die Dachebene
- Winkelmontage seitlich am Blendrahmen (blaue Linie)
- Ideal für Anforderungen der Denkmalpflege und des Heimatschutzes
- Kein Einbau über 700–800 m ü. M. wegen der Gefahr von Rückschwellwasser

MK08	MK10	PK06	PK08	PK10	SK06	SK08	SK10	UK04	UK08	UK10	WK34 <sup>1</sup>	GIU/GIL
78x140	78x160	94x118	94x140	94x160	114x118	114x140	114x160	134x98	134x140	134x160	GIU/GIL	AT
36.–	44.–	35.–	42.–	47.–	41.–	45.–	50.–	44.–	51.–	54.–	30.–	2/6 <sup>2</sup>
61.–	75.–	59.–	71.–	79.–	69.–	77.–	84.–	74.–	86.–	92.–	51.–	2/6 <sup>2</sup>
61.–	75.–	59.–	71.–	79.–	69.–	77.–	84.–	74.–	86.–	92.–	51.–	2/6 <sup>2</sup>
72.–		66.–	72.–		66.–	72.–						2

### Hinweise

- Das ZWC ist nur dann passend, wenn das Fenster auf der Standard-Einbauhöhe montiert wird. Wird das Fenster ohne VELUX Eindeckrahmen vertieft eingebaut (blaue Linie), kontaktieren Sie uns bitte: 062 289 44 44
- ZWC nicht kombinierbar mit VIU und VFE

<sup>1</sup> Für die Zusatzelemente GIU/GIL wird immer die Grösse WK34 benötigt.  
<sup>2</sup> Die Grössen FK04, MK10, PK06, PK08, SK08, SK10 und UK10 haben eine Lieferzeit von 6 AT.

Alle Preise exkl. MWST

- 1 Automatische Produkte
- 2 Lichtlösungen
- 3 Dachfenster, Zubehör
- 4 Modernisierung, Austausch
- 5 Einbauprodukte, Eindeckrahmen
- 6 Innenverkleidung
- 7 Aussensolläden, Blitzschutz, Markisen
- 8 Sonnen- und Insekten-schutz
- 9 Flachdach-Lösungen
- 10 Sun-Tunnel
- 11 RWA-Fenster, Zubehör
- 12 Services
- 13 Weitere Infos

Qualitätsprodukte  
für den fachgerechten  
Einbau in einem Paket





# Eindeckrahmenpakete



Profiset: Eindeckrahmen inkl. BDX + BFX  
(2000 Variante)



Eindeckrahmen inkl. BFX  
(1000 Variante)

Unsere beiden Eindeckrahmen-Sets enthalten alles, was Sie für ein optimales Einbausergebnis benötigen.

Beide Eindeckrahmenpakete wurden sorgfältig entwickelt, um jeden Schritt des Einbauprozesses so einfach wie möglich zu gestalten.

So erleichtern beispielsweise die Magnetschrauben die Montage und die Unterdachschürze BFX lässt sich einfach ausrollen.

Auch die Entsorgung ist einfach, denn die Verpackung enthält kein Plastik mehr. Sie können sie einfach als Kartonabfall entsorgen.

## Profiset Eindeckrahmen 2000

Das optimale Eindeckrahmenset, um auch die fachgerechte Wärmedämmung zwischen Fenster und Dach einfach herstellen zu können.

- Inklusive Wärmedämmrahmen BDX
- Inklusive Unterdachschürze BFX und Wasserabweiserinne

## Eindeckrahmen 1000

Ein einfach zu installierendes Eindeckrahmenset für den regensicheren Dachanschluss.

- Inklusive Unterdachschürze BFX und Wasserabweiserinne

## Dämm- und Anschlussprodukte



### Wärmedämmrahmen BDX

- Dämmt den Bereich zwischen Fenster und Dach zur Vermeidung von Wärmebrücken
- Flexibler Dämmrahmen kann für eine schnelle Installation komprimiert werden
- Die Kombination aus Hart- und Weichschaum gewährleistet eine dichte, energieeffiziente Montage in der Dachkonstruktion



### Unterdachschürze BFX

- Sorgt für einen perfekten Anschluss und eine regensichere Abdichtung zwischen Dachfenster, Lattung und Unterdach
- Leicht zu montieren. Einfach oben auf das Dachfenster legen und ausrollen
- Zur BFX gehört eine verstellbare Wasserabweiserinne. Diese leitet auftretendes Wasser oberhalb des Dachfensters seitlich weg in das benachbarte Sparrenfeld

1

Automatische  
Produkte

2

Lichtlösungen

3

Dachfenster,  
Zubehör

4

Modernisierung,  
Austausch

5

Einbauprodukte,  
Eindeckrahmen

6

Innenverkleidung

7

Aussenrollläden,  
Fritzeschutz,  
Markisetten

8

Sommer- und  
Insekten-  
schutz

9

Flachdach-  
Lösungen

10

Sun-Tunnel

11

RWA-Fenster,  
Zubehör

12

Services

13

Weitere Infos

# Einzel-Eindeckrahmen für profilierte Bedachungsmaterialien

für GGU, GGL, GPU, GPL, GXU, GXL, GXLA, GXLB



## EDW

Für profilierte Bedachungsmaterialien bis 12 cm Profilhöhe.

**Dachneigungsbereich**  
15° – 90°

**Einbauhöhe**  
Standard (rote Linie)



## EDJ

Für profilierte Bedachungsmaterialien bis 9 cm Profilhöhe.

**Dachneigungsbereich**  
20° – 90°

**Einbauhöhe**  
Vertieft (- 4 cm, blaue Linie)

Ermittlung der Höhe der profilierten Materialien

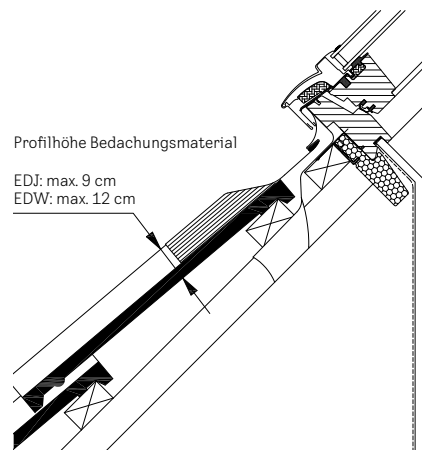

Größenbezeichnung der Fenster  
Blendrahmenaussenmasse der Fenster in cm

**CK02** 55x78   **CK04** 55x98   **CK06** 55x118   **FK04** 66x98   **FK06** 66x118   **FK08** 66x140   **MK04** 78x98   **MK06** 78x118

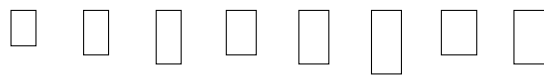

### Profiset: Einzel-Eindeckrahmen inkl. Wärmedämmrahmen BDx + Unterdachschürze BFX

Einbauhöhe	Material	CK02	CK04	CK06	FK04	FK06	FK08	MK04	MK06
EDW 2000	Profilierte Bedachungsmaterialien, Standard-Einbau, <b>Aluminium</b>	157.-	162.-	172.-	168.-	179.-	192.-	184.-	192.-
EDW 2100	Profilierte Bedachungsmaterialien, Standard-Einbau, <b>Kupfer</b>	280.-	290.-	306.-	300.-	320.-	343.-	329.-	343.-
EDW 2300	Profilierte Bedachungsmaterialien, Standard-Einbau, <b>Titanzink</b>	280.-	290.-	306.-	300.-	320.-	343.-	329.-	343.-
EDJ 2000	Profilierte Bedachungsmaterialien, vertiefter Einbau, <b>Aluminium</b>	204.-	211.-	223.-	218.-	233.-	249.-	240.-	249.-
EDJ 2100	Profilierte Bedachungsmaterialien, vertiefter Einbau, <b>Kupfer</b>	364.-	377.-	398.-	390.-	415.-	445.-	428.-	445.-
EDJ 2300	Profilierte Bedachungsmaterialien, vertiefter Einbau, <b>Titanzink</b>	364.-	377.-	398.-	390.-	415.-	445.-	428.-	445.-

### Einzel-Eindeckrahmen inkl. Unterdachschürze BFX

Einbauhöhe	Material	CK02	CK04	CK06	FK04	FK06	FK08	MK04	MK06
EDW 1000	Profilierte Bedachungsmaterialien, Standard-Einbau, <b>Aluminium</b>	138.-	142.-	151.-	147.-	157.-	168.-	162.-	168.-
EDW 1100	Profilierte Bedachungsmaterialien, Standard-Einbau, <b>Kupfer</b>	246.-	254.-	269.-	263.-	280.-	301.-	289.-	301.-
EDW 1300	Profilierte Bedachungsmaterialien, Standard-Einbau, <b>Titanzink</b>	246.-	254.-	269.-	263.-	280.-	301.-	289.-	301.-



**Standard-Einbauhöhe**

Die Montagewinkel werden bei der Verwendung eines EDW Eindeckrahmens oben und unten am Blendrahmen an der roten Linie montiert.



**Vertiefter Einbau (- 4 cm)**

Die Montagewinkel werden bei der Verwendung eines EDJ Eindeckrahmens seitlich am Blendrahmen an der blauen Linie montiert. Ideal für Anforderungen der Denkmalpflege und des Heimatschutzes.

MK08 78x140	MK10 78x160	PK06 94x118	PK08 94x140	PK10 94x160	SK06 114x118	SK08 114x140	SK10 114x160	UK04 134x98	UK08 134x140	UK10 134x160	🕒 AT
205.-	220.-	210.-	220.-	232.-	227.-	232.-	242.-	240.-	258.-	277.-	2/6 <sup>1</sup>
366.-	392.-	376.-	392.-	415.-	405.-	415.-	432.-	428.-	461.-	494.-	2/10 <sup>2</sup>
366.-	392.-	376.-	392.-	415.-	405.-	415.-	432.-	428.-	461.-	494.-	10
266.-	285.-	273.-	285.-	302.-	295.-	302.-	314.-	312.-	336.-	360.-	10
475.-	510.-	488.-	510.-	540.-	527.-	540.-	561.-	557.-	600.-	642.-	10
475.-	510.-	488.-	510.-	540.-	527.-	540.-	561.-	557.-	600.-	642.-	10
180.-	193.-	184.-	193.-	204.-	199.-	204.-	212.-	210.-	227.-	243.-	2/6 <sup>1</sup>
321.-	344.-	329.-	344.-	364.-	355.-	364.-	379.-	376.-	405.-	434.-	2/6/ 10/15 <sup>3</sup>
321.-	344.-	329.-	344.-	364.-	355.-	364.-	379.-	376.-	405.-	434.-	6/10/15 <sup>4</sup>

Alle Preise exkl. MWST

**Hinweis**

- Technische Zeichnungen und Details zum Standard- bzw. vertieften Einbau unter [velux.ch/technik](http://velux.ch/technik)



<sup>1</sup> Die Lieferzeit für die Grössen FK04, FK08, MK10, PK06, PK08, SK08, SK10 und UK10 beträgt 6 AT  
<sup>2</sup> Die Lieferzeit für die Grössen FK04, FK08, MK10, PK06, PK08, SK08, SK10 und UK10 beträgt 10 AT  
<sup>3</sup> Die Lieferzeit für die Grössen MK10, SK10, UK10 beträgt 6 AT; für SK08 = 10 AT und für FK04 = 15 AT  
<sup>4</sup> Die Lieferzeit für die Grössen CK04, MK06, MK08 beträgt 10 AT; für CK02, CK06, PK10 = 15 AT

1 Automatische Produkte  
 2 Lichtlösungen  
 3 Dachfenster, Zubehör  
 4 Modernisierung, Austausch  
 5 Einbauprodukte, Eindeckrahmen  
 6 Innenverkleidung  
 7 Aussenrollläden, Brandschutz, Markisen  
 8 Sonnen- und Insekten-schutz  
 9 Flachdach-Lösungen  
 10 Sun-Tunnel  
 11 RWA-Fenster, Zubehör  
 12 Services  
 13 Weitere Infos

# Einzel-Eindeckrahmen für flache Bedachungsmaterialien

für GGU, GGL, GPU, GPL, GXU, GXL, GXLA, GXLB



## EDL

Für flache Bedachungsmaterialien bis 1,6 cm Höhe (2x 0,8 cm). Seitenteile als Schichtstücke ohne Stehfälze.

### Dachneigungsbereich

15°–90°

### Einbauhöhe

Standard (rote Linie)



## EDN

Für flache Bedachungsmaterialien bis 1,6 cm Höhe (2x 0,8 cm).

### Dachneigungsbereich

20°–90°

### Einbauhöhe

Vertieft (- 4 cm, blaue Linie)

Ermittlung der Höhe der flachen Materialien

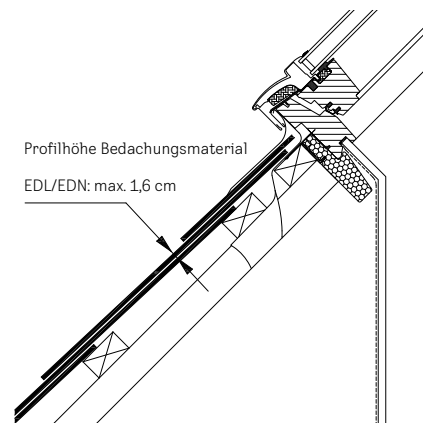

Größenbezeichnung der Fenster  
Blendrahmenausmassen der Fenster in cm

**CK02** 55x78   **CK04** 55x98   **CK06** 55x118   **FK04** 66x98   **FK06** 66x118   **FK08** 66x140   **MK04** 78x98   **MK06** 78x118



### Profisetz: Einzel-Eindeckrahmen inkl. Wärmedämmrahmen BDx + Unterdachschürze BFX

Modell	Materialien, Standard-Einbau, Aluminium	157.-	162.-	172.-	168.-	179.-	192.-	184.-	192.-
EDL 2000	Flache Bedachungsmaterialien, Standard-Einbau, <b>Aluminium</b>	157.-	162.-	172.-	168.-	179.-	192.-	184.-	192.-
EDL 2100	Flache Bedachungsmaterialien, Standard-Einbau, <b>Kupfer</b>	280.-	290.-	306.-	300.-	320.-	343.-	329.-	343.-
EDL 2300	Flache Bedachungsmaterialien, Standard-Einbau, <b>Titanzink</b>	280.-	290.-	306.-	300.-	320.-	343.-	329.-	343.-
EDN 2000	Flache Bedachungsmaterialien, vertiefter Einbau, <b>Aluminium</b>	204.-	211.-	223.-	218.-	233.-	249.-	240.-	249.-
EDN 2100	Flache Bedachungsmaterialien, vertiefter Einbau, <b>Kupfer</b>	364.-	377.-	398.-	390.-	415.-	445.-	428.-	445.-
EDN 2300	Flache Bedachungsmaterialien, vertiefter Einbau, <b>Titanzink</b>	364.-	377.-	398.-	390.-	415.-	445.-	428.-	445.-

### Einzel-Eindeckrahmen inkl. Unterdachschürze BFX

Modell	Materialien, Standard-Einbau, Aluminium	138.-	142.-	151.-	147.-	157.-	168.-	162.-	168.-
EDL 1000	Flache Bedachungsmaterialien, Standard-Einbau, <b>Aluminium</b>	138.-	142.-	151.-	147.-	157.-	168.-	162.-	168.-
EDL 1100	Flache Bedachungsmaterialien, Standard-Einbau, <b>Kupfer</b>	246.-	254.-	269.-	263.-	280.-	301.-	289.-	301.-
EDL 1300	Flache Bedachungsmaterialien, Standard-Einbau, <b>Titanzink</b>	246.-	254.-	269.-	263.-	280.-	301.-	289.-	301.-



**Standard-Einbauhöhe**

Die Montagewinkel werden bei der Verwendung eines EDL Eindeckrahmens oben und unten am Blendrahmen an der roten Linie montiert.

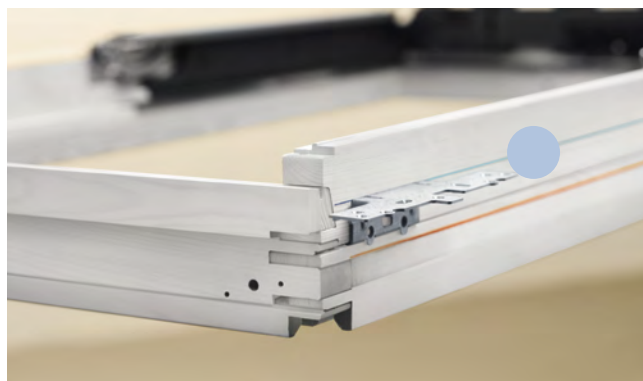

**Vertiefter Einbau (- 4 cm)**

Die Montagewinkel werden bei der Verwendung eines EDN Eindeckrahmens seitlich am Blendrahmen an der blauen Linie montiert. Ideal für Anforderungen der Denkmalpflege und des Heimatschutzes.

MK08	MK10	PK06	PK08	PK10	SK06	SK08	SK10	UK04	UK08	UK10	⌚ AT
78x140	78x160	94x118	94x140	94x160	114x118	114x140	114x160	134x98	134x140	134x160	
205.-	220.-	210.-	220.-	232.-	227.-	232.-	242.-	240.-	258.-	277.-	2/6 <sup>1</sup>
366.-	392.-	376.-	392.-	415.-	405.-	415.-	432.-	428.-	461.-	494.-	2/10 <sup>2</sup>
366.-	392.-	376.-	392.-	415.-	405.-	415.-	432.-	428.-	461.-	494.-	10
266.-	285.-	273.-	285.-	302.-	295.-	302.-	314.-	312.-	336.-	360.-	10
475.-	510.-	488.-	510.-	540.-	527.-	540.-	561.-	557.-	600.-	642.-	10
475.-	510.-	488.-	510.-	540.-	527.-	540.-	561.-	557.-	600.-	642.-	10
180.-	193.-	184.-	193.-	204.-	199.-	204.-	212.-	210.-	227.-	243.-	6
321.-	344.-	329.-	344.-	364.-	355.-	364.-	379.-	376.-	405.-	434.-	6
321.-	344.-	329.-	344.-	364.-	355.-	364.-	379.-	376.-	405.-	434.-	15

Alle Preise exkl. MWST

**Hinweis**

- Technische Zeichnungen und Details zum Standard- bzw. vertieften Einbau unter [velux.ch/technik](http://velux.ch/technik)



<sup>1</sup> Die Lieferzeit für die Größen CK06, FK04, FK08, MK10, PK06, PK08, PK10, SK08, SK10, UK04, UK10 beträgt 6 AT

<sup>2</sup> Die Lieferzeit für die Größen CK06, FK04, FK08, MK10, PK06, PK08, PK10, SK08, SK10, UK04, UK10 beträgt 10 AT

- 1 Automatische Produkte
- 2 Lichtlösungen
- 3 Dachfenster, Zubehör
- 4 Modernisierung, Austausch
- 5 Einbauprodukte, Eindeckrahmen
- 6 Innenverkleidung
- 7 Aussenrollläden, Blitzschutz, Markisen
- 8 Sonnen- und Innektenschutz
- 9 Flachdach-Lösungen
- 10 Sun-Tunnel
- 11 RWA-Fenster, Zubehör
- 12 Services
- 13 Weitere Infos

# Kombi-Eindeckrahmen für Lichtlösung TWIN

Für profilierte und flache Bedachungsmaterialien



## EBW/EKW

Für profilierte Bedachungsmaterialien von 1,5 cm bis 12 cm Höhe.

### Dachneigungsbereich

15° – 90°

### Blendrahmen-Abstand

EBW: 1,8 cm

EKW: 10 cm



## EBL/EKL

Für flache Bedachungsmaterialien bis 1,6 cm Höhe (2x 0,8 cm). Seitenteile durchgehend ohne Stehfälze.

### Dachneigungsbereich

15° – 90°

### Blendrahmen-Abstand

EBL: 1,8 cm

EKL: 10 cm

## Hinweise

- Einbauhöhe für alle Eindeckrahmen-typen: Standard (rote Linie)
- Bei Kombination mit GPU Elektrofenster und/oder Aussenrollläden muss der Blendrahmen-Abstand  $a = 10$  cm betragen (EKW/EKL)
- Je nach Dachaufbau müssen bauseitige Winkelverbinder verwendet werden

Größenbezeichnung der Fenster  
Blendrahmenausensmasse der Fenster in cm

CK02 55x78   CK04 55x98   CK06 55x118   FK04 66x98   FK06 66x118   FK08 66x140   MK04 78x98   MK06 78x118

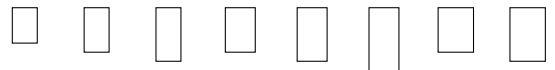

### TWIN-Kit Profisets<sup>+</sup> für Standard-Einbauhöhe

Größenbezeichnung	Material	CK02	CK04	CK06	FK04	FK06	FK08	MK04	MK06
EBW 4021B <sup>2</sup>	Profilierte Bedachungsmaterialien, Fensterabstand 1,8 cm, Standard-Einbau, <b>Aluminium</b>	694.-	724.-	763.-	745.-	795.-	840.-	810.-	842.-
EBW 4121B <sup>2</sup>	Profilierte Bedachungsmaterialien, Fensterabstand 1,8 cm, Standard-Einbau, <b>Kupfer</b>	892.-	929.-	980.-	956.-	1022.-	1083.-	1043.-	1085.-
EBL 4021B <sup>2</sup>	Flache Bedachungsmaterialien, Fensterabstand 1,8 cm, Standard-Einbau, <b>Aluminium</b>	694.-	724.-	763.-	745.-	795.-	840.-	810.-	842.-
EBL 4121B <sup>2</sup>	Flache Bedachungsmaterialien, Fensterabstand 1,8 cm, Standard-Einbau, <b>Kupfer</b>	892.-	929.-	980.-	956.-	1022.-	1083.-	1043.-	1085.-
EKW 4021E <sub>-</sub>	Profilierte Bedachungsmaterialien, Fensterabstand 10 cm, Standard-Einbau, <b>Aluminium</b>	610.-	639.-	674.-	660.-	699.-	743.-	708.-	738.-
EKW 4121E <sub>-</sub>	Profilierte Bedachungsmaterialien, Fensterabstand 10 cm, Standard-Einbau, <b>Kupfer</b>	893.-	933.-	984.-	964.-	1022.-	1090.-	1042.-	1085.-
EKL 4021E <sub>-</sub>	Flache Bedachungsmaterialien, Fensterabstand 10 cm, Standard-Einbau, <b>Aluminium</b>	610.-	639.-	674.-	660.-	699.-	743.-	708.-	738.-
EKL 4121E <sub>-</sub>	Flache Bedachungsmaterialien, Fensterabstand 10 cm, Standard-Einbau, <b>Kupfer</b>	893.-	933.-	984.-	964.-	1022.-	1090.-	1042.-	1085.-

Für \_ Ziffer der gewünschten mittleren Abdeckleiste (für innen) angeben: **2 = bei weissen Fenstern, 3 = bei klar lackierten Holzfenstern**

- 1 Automatische Produkte
- 2 Lichtlösungen
- 3 Dachfenster, Zubehör
- 4 Modernisierung, Austausch
- 5 Einbauprodukte, Eindeckrahmen
- 6 Innenverkleidung
- 7 Aussenrollläden, Flitzschutz, Markisen
- 8 Sonnen- und Insekten-schutz
- 9 Flachdach-Lösungen
- 10 Sun-Tunnel
- 11 RWA-Fenster, Zubehör
- 12 Services
- 13 Weitere Infos



Passende  
TWIN-Innen-  
verkleidung  
Seite 161

<b>MK08</b> 78x140	<b>MK10</b> 78x160	<b>PK06</b> 94x118	<b>PK08</b> 94x140	<b>PK10</b> 94x160	<b>SK06</b> 114x118	<b>SK08</b> 114x140	<b>SK10</b> 114x160	<b>UK04</b> 134x98	<b>UK08</b> 134x140	<b>UK10</b> 134x160	🕒 AT
-----------------------	-----------------------	-----------------------	-----------------------	-----------------------	------------------------	------------------------	------------------------	-----------------------	------------------------	------------------------	---------

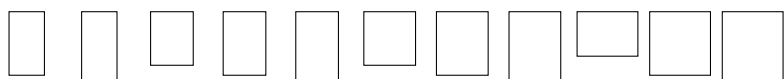

895.-	942.-	905.-	940.-	993.-	966.-	994.-	1038.-	999.-	1077.-	6
1154.-	1219.-	1171.-	1217.-	1287.-	1252.-	1288.-	1343.-	1302.-	1403.-	6
895.-	942.-	905.-	940.-	993.-	966.-	994.-	1038.-	999.-	1077.-	6
1154.-	1219.-	1171.-	1217.-	1287.-	1252.-	1288.-	1343.-	1302.-	1403.-	6
783.-	837.-	799.-	835.-	885.-	875.-	903.-	944.-	913.-	983.-	6
1153.-	1234.-	1179.-	1232.-	1305.-	1285.-	1323.-	1381.-	1346.-	1450.-	6
783.-	837.-	799.-	835.-	885.-	875.-	903.-	944.-	913.-	983.-	6
1153.-	1234.-	1179.-	1232.-	1305.-	1285.-	1323.-	1381.-	1346.-	1450.-	6

Alle Preise exkl. MWST

### Bestellbeispiel

1x TWIN-Kit für den Einbau von zwei weissen Dachfenstern in Kupfer, Grösse MK08 und Aussenrollläden in ein Ziegeldach:

Anzahl	Produkt	Bezeichnung
1x	EKW MK08 4121E2	Kombi-Eindeckrahmen, für profilierte Bedachungsmaterialien inkl. Einbau- und Anschlussprodukte zu weissen Fenstern <sup>1</sup>

Fenster und Aussenrollläden separat bestellen

<sup>1</sup> Im Lieferumfang enthalten: Kombi-Eindeckrahmen, passgenaues Wärmedämmrahmen-Set BDx inkl. Dämmung zwischen den Fenstern, Unterdachschürze BFX für die gesamte Lösung, mittlere Abdeckleiste für innen  
<sup>2</sup> Für die Lichtlösung mit 1,8 cm Fensterabstand ist bei klar lackierten Holzfenstern die mittlere Abdeckleiste für innen auch in Holzoptik lieferbar. Bestellen Sie hierzu 1x ZZZ 259\_\_B passend zur Fensterlänge (im Lieferumfang ist standardmässig eine weisse Abdeckleiste enthalten), siehe Seite 45

# Kombi-Eindeckrahmen für Lichtlösung TRIO

Für profilierte und flache Bedachungsmaterialien



## EBW/EKW

Für profilierte Bedachungsmaterialien von 1,5 cm bis 12 cm Höhe.

### Dachneigungsbereich

15°–90°

### Blendrahmen-Abstand

EBW: 1,8 cm

EKW: 10 cm



## EBL/EKL

Für flache Bedachungsmaterialien bis 1,6 cm Höhe (2x 0,8 cm). Seitenteile durchgehend ohne Stehfälze.

### Dachneigungsbereich

15°–90°

### Blendrahmen-Abstand

EBL: 1,8 cm

EKL: 10 cm

## Hinweise

- Einbauhöhe für alle Eindeckrahmen-typen: Standard (rote Linie)
- Bei Kombination mit GPU Elektrofenster und/oder Aussenrollläden muss der Blendrahmen-Abstand  $a = 10$  cm betragen (EKW/EKL)
- Für Kombinationen von 3 Fenstern nebeneinander in Ausführung Kupfer wählen Sie bitte normale Kombi-Eindeckrahmen ab Seite 134
- Je nach Dachaufbau müssen bauseitige Winkelverbinder verwendet werden

Größenbezeichnung der Fenster  
Blendrahmenausienmasse der Fenster in cm

**CK02** 55x78   **CK04** 55x98   **CK06** 55x118   **FK04** 66x98   **FK06** 66x118   **FK08** 66x140   **MK04** 78x98   **MK06** 78x118   **MK08** 78x140   **MK10** 78x160

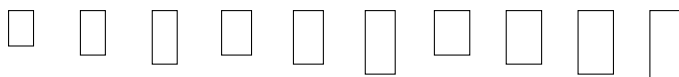

### TRIO-Kit Profisets<sup>1</sup> für Standard-Einbauhöhe

EBW 4031B <sup>2</sup>	Profilierte Bedachungsmaterialien, Fensterabstand 1,8 cm, Standard-Einbau, <b>Aluminium</b>	1088.-	1135.-	1199.-	1194.-	1276.-	1349.-	1303.-	1356.-	1442.-	1517.-	10
EBL 4031B <sup>2</sup>	Flache Bedachungsmaterialien, Fensterabstand 1,8 cm, Standard-Einbau, <b>Aluminium</b>	1088.-	1135.-	1199.-	1194.-	1276.-	1349.-	1303.-	1356.-	1442.-	1517.-	10
EKW 4031E <sub>-</sub>	Profilierte Bedachungsmaterialien, Fensterabstand 10 cm, Standard-Einbau, <b>Aluminium</b>	963.-	1016.-	1074.-	1073.-	1138.-	1212.-	1151.-	1203.-	1278.-	1369.-	6
EKL 4031E <sub>-</sub>	Flache Bedachungsmaterialien, Fensterabstand 10 cm, Standard-Einbau, <b>Aluminium</b>	963.-	1016.-	1074.-	1073.-	1138.-	1212.-	1151.-	1203.-	1278.-	1369.-	6

Für \_ Ziffer der gewünschten mittleren Abdeckleisten (für innen) angeben: **2 = bei weissen Fenstern, 3 = bei klar lackierten Holzfenstern**

Alle Preise exkl. MWST





## Bestellbeispiel

1x TRIO-Kit für den Einbau von drei weissen Dachfenstern in Aluminium, Grösse MK08 und Aussenrollläden in ein Ziegeldach:

Anzahl	Produkt	Bezeichnung
1x	EKW MK08 4031E2	Kombi-Eindeckrahmen, für profilierte Bedachungsmaterialien inkl. Einbau- und Anschlussprodukte zu weissen Fenstern <sup>1</sup>

Fenster und Aussenrollläden separat bestellen

- <sup>1</sup> Im Lieferumfang enthalten: Kombi-Eindeckrahmen, passgenaues Wärmedämmrahmen-Set BDX inkl. Dämmung zwischen den Fenstern, Unterdachschürze BFX für die gesamte Lösung, 2 Abdeckleisten für innen
- <sup>2</sup> Für die Lichtlösung mit 1,8 cm Fensterabstand sind bei klar lackierten Holzfenstern die Abdeckleisten für innen auch in Holzoptik lieferbar. Bestellen Sie hierzu 2x ZZZ 259\_\_B passend zur Fensterlänge (im Lieferumfang sind standardmässig weisse Abdeckleisten enthalten), siehe Seite 47

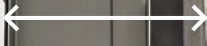

Flexibel einstellbar  
zwischen 10 und 16 cm

Neu  
ab April

# Kombi-Eindeckrahmen mit flexibler Rinne inkl. BDX

Alles, was Sie für einen besseren Einbau von Lichtlösungen benötigen

Die neuen Kombi-Eindeckrahmen mit flexibler Rinne bieten alle Komponenten, die Sie für den unkomplizierten und passgenauen Einbau von Lichtlösungen brauchen. Die neue, innovative und patentierte flexible Rinne macht dabei den Einbau noch einfacher.

Die Mittelrinne kann bei Kombinationen nebeneinander flexibel zwischen 10 und 16 cm eingestellt werden, sodass sie immer zum Blendrahmen-Abstand vor Ort passt.

Sie können den Eindeckrahmen also ganz entspannt bestellen, ohne dass vorher genaue Abmessungen vor Ort notwendig sind.

Sichern Sie sich ein attraktives Zusatzgeschäft, indem Sie grössere Lichtlösungen jetzt noch leichter einbauen und damit mehr Tageslicht und frische Luft unter das Dach Ihrer Kunden bringen.

## Produktvorteile

- Alles, was Sie benötigen in einer Bestellung
- Garantiert einen regensicheren Anschluss zwischen Fenster, Sparren und der Dachbahn
- Ermöglicht einen passgenauen Einbau

## Einfache Bestellung in 3 Schritten

### 1 Dacheindeckung bestimmen

Bestimmen Sie das Dacheindeckungsmaterial Ihres Projekts und damit den passenden Kombi-Eindeckrahmen.

Ist der gewünschte Kombi-Eindeckrahmen mit flexibler Rinne erhältlich, befolgen Sie die weiteren Schritte. Wenn nicht, bestellen Sie wie gewohnt.

### 2 Benötigte Elemente auswählen

Bestimmen Sie, welche Elemente Sie für die Kombination benötigen. Bestellbeispiele und Hinweise finden Sie auf Seite 132.

Achten Sie bei den Bestellbeispielen darauf, dass es auf den ausgewählten Eindeckrahmen zutrifft.

### 3 Benötigte Elemente bestellen

Bestellen Sie die benötigten Elemente mit dem Buchstaben **M** am Ende der Artikelnummer z. B. **EKW MK08 2021M**

Bei Kombinationen übereinander müssen Sie noch für den \_ den Buchstaben der gewünschten Blendrahmen-Abstände übereinander (E, J) angeben z. B. **EKW MK08 2004MJ**

Das Wärmedämmrahmen-Set BDX sowie die Unterdachschürze BFX müssen nicht zusätzlich bestellt werden, da diese bei allen Kombi-Eindeckrahmen mit flexibler Rinne automatisch enthalten sind.

Alle Produkte in einer Bestellnummer z.B. EKW MK06 2021M

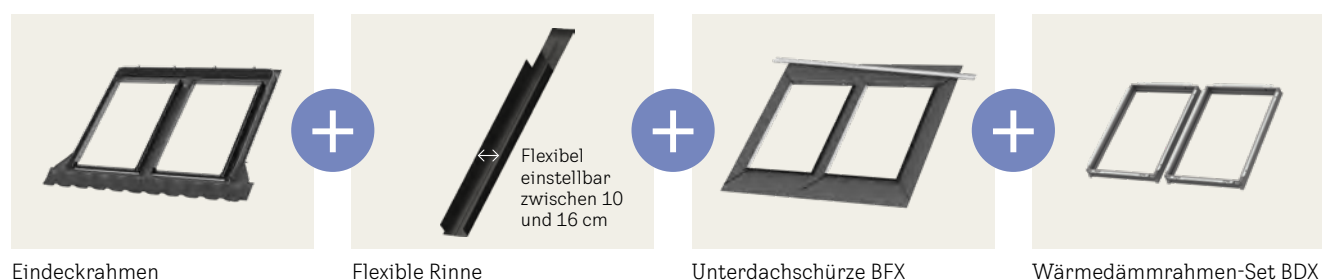

## Verfügbar für



EKW



EKL

# Bestellbeispiele Kombi-Eindeckrahmen

für GGU, GGL, GPU, GPL, GXU, GXL, GXLA, GXLB

## Fenster nebeneinander

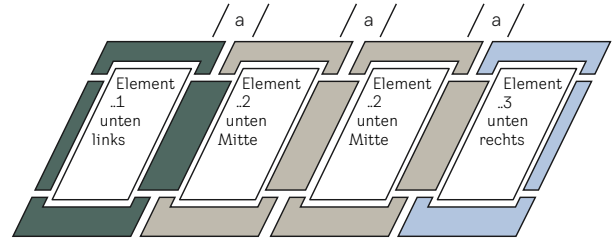
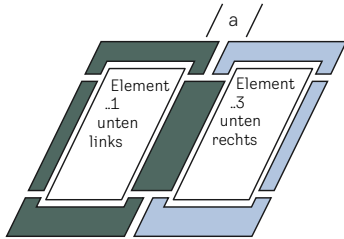

### 2 Fenster nebeneinander (Grundelement \_\_21)

Bestellbeispiel

EKW, EKL:

Blendrahmen-Abstand a: 12 cm

- 1 EKW MK08 2021M

Bestehend aus

- 1 EKW MK08 2001M (links) und
- 1 EKW MK08 2003M (rechts)

Bestellbeispiel

EKJ, EKN:

Blendrahmen-Abstand a: 12 cm

- 1 EKJ MK08 0021F

Bestehend aus

- 1 EKJ MK08 0001F (links) und
- 1 EKJ MK08 0003 (rechts) und
- 2 BDX MK08 2000F

### 4 Fenster nebeneinander

Bestellbeispiel

EKW, EKL:

Blendrahmen-Abstand a: 14 cm

- 1 EKW MK08 2021M
- 2 EKW MK08 2002M

Bestellbeispiel

EKJ, EKN:

Blendrahmen-Abstand a: 14 cm

- 1 EKJ MK08 0021G
- 2 EKJ MK08 0002G und
- 4 BDX MK08 2000F

## Fenster übereinander

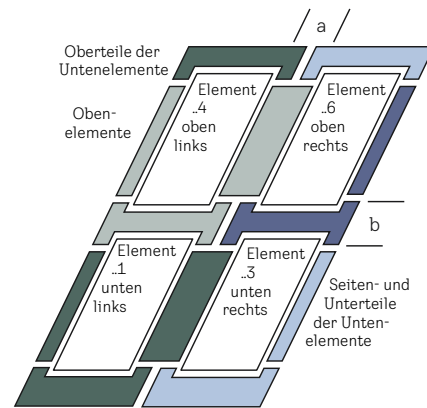
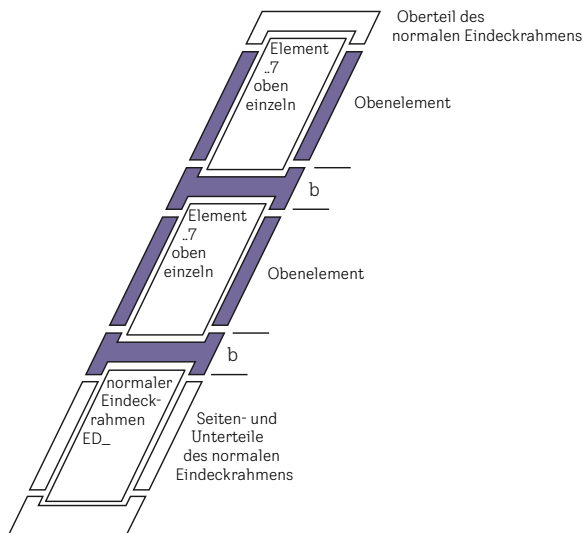

### 3 Fenster übereinander

Bestellbeispiel

EKW, EKL:

Blendrahmen-Abstand b: 25 cm

- 1 EDW MK08 2000
- 2 EKW MK08 2007MJ

Bestellbeispiel

EKJ, EKN:

Blendrahmen-Abstand b: 25 cm

- 1 EDJ MK08 2000
- 2 EKJ MK08 0007J und
- 2 BDX MK08 2000F

### 4er-Kassette

Bestellbeispiel

EKW, EKL:

Blendrahmen-Abstand a: 12 cm, b: 10 cm

- 1 EKW MK08 2021M
- 1 EKW MK08 2004ME
- 1 EKW MK08 2006ME

Bestellbeispiel

EKJ, EKN:

Blendrahmen-Abstand a: 12 cm, b: 10 cm

- 1 EKJ MK08 0021F
- 1 EKJ MK08 0004FE
- 1 EKJ MK08 0006E und
- 4 BDX MK08 2000F

## Fenster neben- und übereinander

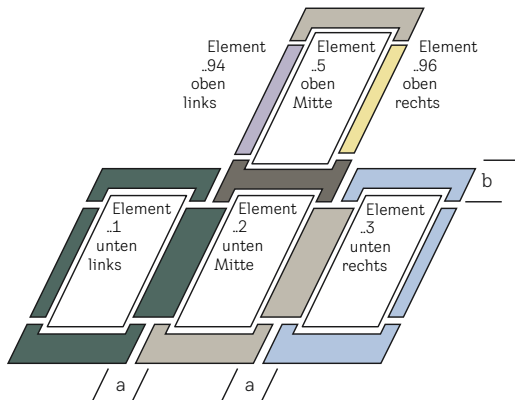

Asymmetrische Kombi-Eindeckrahmen

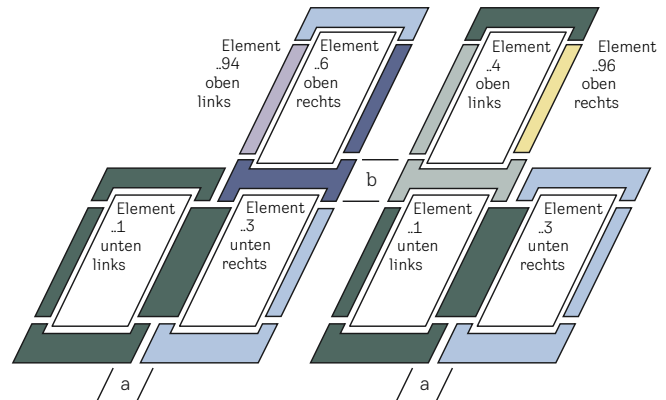

Asymmetrische Kombi-Eindeckrahmen

## Hinweis zu asymmetrischen Kombinationen

### Bei links fehlenden Elementen

(von aussen gesehen) wird der Anschluss zum Dach mit einem Kombi-Eindeckrahmen-Element „.94“ hergestellt.

### Bei rechts fehlenden Elementen

(von aussen gesehen) wird der Anschluss zum Dach mit einem Kombi-Eindeckrahmen-Element „.96“ hergestellt.

Die Kombi-Eindeckrahmen-Elemente „.94“ und „.96“ enthalten:

- ein Abschlussteil für das Kombi-Eindeckrahmen-Oberteil
- ein „normales“ Eindeckrahmen-Seitenteil, abhängig von der Dacheindeckung
- ein Übergangsblech zu dem darunterliegenden Kombi-Eindeckrahmen-Element

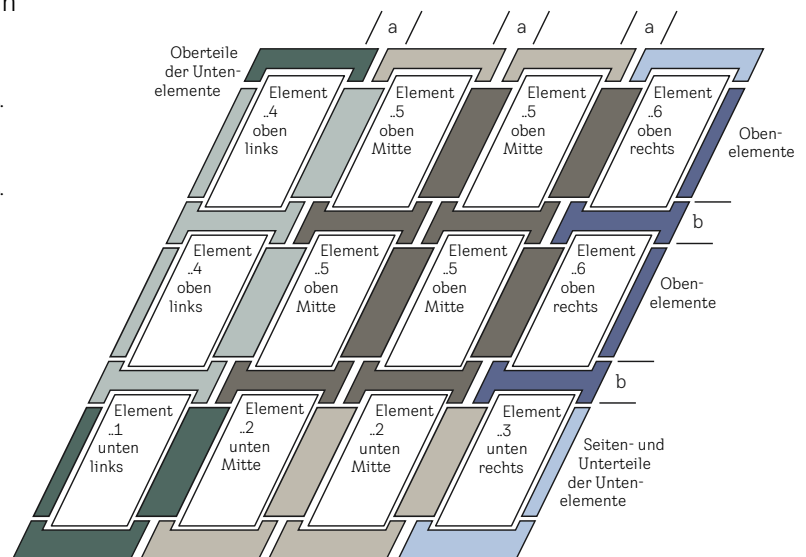

12er-Kassette

## Bestellhinweise

- Die Position der Elemente wird jeweils von aussen gesehen bestimmt
- **Nebeneinander: lichter Blendrahmen-Abstand „a“.**  
Für alle Elemente, bei denen in den Zeichnungen „a“ angegeben ist, muss bei der Bestellung für die Bestimmung der passenden U-Rinne der lichte Blendrahmen-Abstand zum rechts danebenliegenden Dachfenster angegeben werden. **M (10 – 16 cm) für EKW und EKL oder wahlweise E (10 cm), F (12 cm), G (14 cm) oder H (16 cm) für EKJ und EKN. Bitte ergänzen Sie den entsprechenden Buchstaben an der letzten Stelle der Artikelnummern**
- Das Mass des Blendrahmen-Abstandes und die Breite der U-Rinne sind nicht identisch
- Bei der Wahl sind die Masszugaben an allen Seiten für zusätzliche umlaufende Dämmung (BDX) zu berücksichtigen: seitlich 3 cm, oben 2,5 cm und unten 2 cm
- **Übereinander: lichter Blendrahmen-Abstand „b“.**  
Für alle Elemente, bei denen in den Zeichnungen „b“ angegeben ist, muss bei der Bestellung der lichte Blendrahmen-Abstand zum darunterliegenden Dachfenster angegeben werden, **wahlweise E (10 cm) für Dachfenster ohne Aussenrollläden oder Solar-/Elektro-Hitzeschutz-Markisette, J (25 cm) für Dachfenster mit Aussenrollläden oder Solar-/Elektro-Hitzeschutz-Markisette. Bitte ergänzen Sie den entsprechenden Buchstaben an der letzten Stelle der Artikelnummern**
- Alle nebeneinander angeordneten Dachfenster müssen die gleiche Länge haben
- Alle übereinander angeordneten Dachfenster müssen die gleiche Breite haben
- Für Kombinationen übereinander mit elektrischem Aussenrollladen SMH sind b = mind. 30 cm erforderlich (Eindeckrahmen bauseits)

# Kombi-Eindeckrahmen EKW (Standard-Einbauhöhe)

für GGU, GGL, GPU, GPL, GXU, GXL, GXLA, GXLB

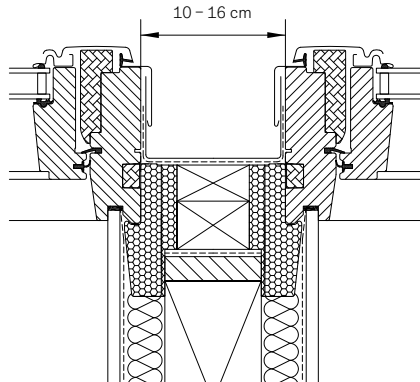

## EKW

Für profilierte Bedachungsmaterialien von 1,5 cm bis 12 cm Höhe.

**Dachneigungsbereich**  
15° – 90°

**Einbauhöhe**  
Standard (rote Linie)

## Kombi-Eindeckrahmen

Zwei nebeneinander eingebaute VELUX Dachfenster mit VELUX Kombi-Eindeckrahmen. Möglicher Blendrahmen-Abstand 10 – 16 cm.

## Lichtlösung TWIN/TRIO

2 oder 3 nebeneinander eingebaute VELUX Dachfenster ohne aufragenden Sparren und Blendrahmen-Abstand 10 cm, siehe optimierte Lichtlösung TWIN Seite 44 bzw. Lichtlösung TRIO Seite 46

Größenbezeichnung der Fenster  
Blendrahmenausensmasse der Fenster in cm

**CK02** 55x78   **CK04** 55x98   **CK06** 55x118   **FK04** 66x98   **FK06** 66x118   **FK08** 66x140   **MK04** 78x98   **MK06** 78x118

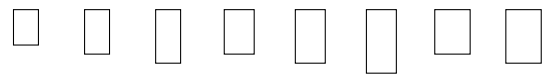

Die Position der Elemente bei Kombinationen versteht sich immer von aussen gesehen

### Ausführung Aluminium

 	EKW 2021M	Element unten links und rechts, <b>Aluminium</b>	361.-	373.-	395.-	386.-	412.-	441.-	424.-	441.-
	EKW 2002M	Element unten Mitte, <b>Aluminium</b>	180.-	187.-	197.-	193.-	206.-	221.-	212.-	221.-
	EKW 2004M_	Element oben links, <b>Aluminium</b>	180.-	187.-	197.-	193.-	206.-	221.-	212.-	221.-
	EKX 2005M_	Element oben Mitte, <b>Aluminium</b>	180.-	187.-	197.-	193.-	206.-	221.-	212.-	221.-
	EKW 2006M_	Element oben rechts, <b>Aluminium</b>	180.-	187.-	197.-	193.-	206.-	221.-	212.-	221.-
	EDW 2000 <sup>1</sup>	Standard-Eindeckrahmen, inkl. Wärmedämmrahmen, <b>Aluminium</b>	157.-	162.-	172.-	168.-	179.-	192.-	184.-	192.-
	EKW 2007M_	Element oben einzeln, <b>Aluminium</b>	180.-	187.-	197.-	193.-	206.-	221.-	212.-	221.-

### Ausführung Kupfer<sup>2</sup>

 	EKW 2121M	Element unten links und rechts, <b>Kupfer</b>	644.-	667.-	705.-	690.-	735.-	788.-	758.-	788.-
	EKW 2102M	Element unten Mitte, <b>Kupfer</b>	322.-	333.-	352.-	345.-	368.-	394.-	379.-	394.-
	EKW 2104M_	Element oben links, <b>Kupfer</b>	322.-	333.-	352.-	345.-	368.-	394.-	379.-	394.-
	EKX 2105M_	Element oben Mitte, <b>Kupfer</b>	322.-	333.-	352.-	345.-	368.-	394.-	379.-	394.-
	EKW 2106M_	Element oben rechts, <b>Kupfer</b>	322.-	333.-	352.-	345.-	368.-	394.-	379.-	394.-
	EDW 2100 <sup>1</sup>	Standard-Eindeckrahmen, inkl. Wärmedämmrahmen, <b>Kupfer</b>	280.-	290.-	306.-	300.-	320.-	343.-	329.-	343.-
	EKW 2107M_	Element oben einzeln, <b>Kupfer</b>	322.-	333.-	352.-	345.-	368.-	394.-	379.-	394.-

### Ausführung Titanzink<sup>3</sup>

	EKW 2301M	Element unten links, <b>Titanzink</b>	322.-	333.-	352.-	345.-	368.-	394.-	379.-	394.-
	EKW 2303M	Element unten rechts, <b>Titanzink</b>	322.-	333.-	352.-	345.-	368.-	394.-	379.-	394.-
	EKW 2302M	Element unten Mitte, <b>Titanzink</b>	322.-	333.-	352.-	345.-	368.-	394.-	379.-	394.-
	EKW 2304M_	Element oben links, <b>Titanzink</b>	322.-	333.-	352.-	345.-	368.-	394.-	379.-	394.-
	EKX 2305M_	Element oben Mitte, <b>Titanzink</b>	322.-	333.-	352.-	345.-	368.-	394.-	379.-	394.-
	EKW 2306M_	Element oben rechts, <b>Titanzink</b>	322.-	333.-	352.-	345.-	368.-	394.-	379.-	394.-
	EDW 2300 <sup>1</sup>	Standard-Eindeckrahmen, inkl. Wärmedämmrahmen, <b>Titanzink</b>	280.-	290.-	306.-	300.-	320.-	343.-	329.-	343.-
	EKW 2307M_	Element oben einzeln, <b>Titanzink</b>	322.-	333.-	352.-	345.-	368.-	394.-	379.-	394.-

Für \_ Buchstaben den gewünschten Blendrahmen-Abstand übereinander (E, J) angeben, E = 10 cm, J = 25 cm.  
Die Elemente können beliebig oft neben- und/oder übereinander kombiniert werden

Zum Einbau beliebig vieler Dachfenster nebeneinander, übereinander oder neben- und übereinander.

Neu:  
Mit flexibler Rinne  
inkl. Wärmedämmrahmen BDx

Beispiel-Kombinationen

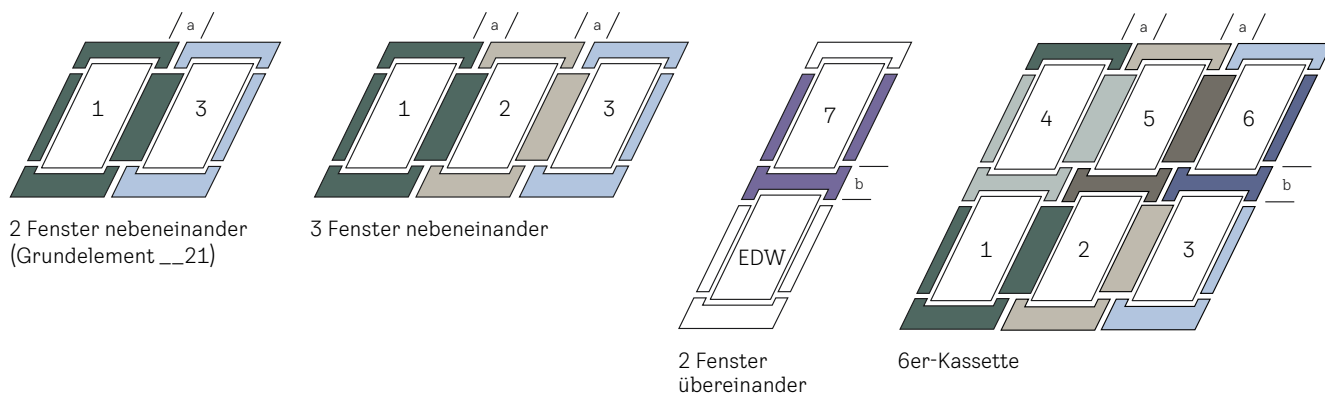

MK08	MK10	PK06	PK08	PK10	SK06	SK08	SK10	UK04	UK08	UK10	⌚
78x140	78x160	94x118	94x140	94x160	114x118	114x140	114x160	134x98	134x140	134x160	AT

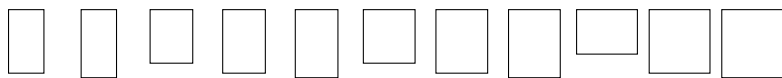

	471.-	505.-	484.-	505.-	535.-	522.-	535.-	556.-	552.-	594.-	637.-	6
	236.-	253.-	242.-	253.-	267.-	261.-	267.-	278.-	276.-	297.-	318.-	6
	236.-	253.-	242.-	253.-	267.-	261.-	267.-	278.-	276.-	297.-	318.-	6
	236.-	253.-	242.-	253.-	267.-	261.-	267.-	278.-	276.-	297.-	318.-	6
	205.-	220.-	210.-	220.-	232.-	227.-	232.-	242.-	240.-	258.-	277.-	2/6 <sup>4</sup>
	236.-	253.-	242.-	253.-	267.-	261.-	267.-	278.-	276.-	297.-	318.-	6
	841.-	902.-	864.-	902.-	955.-	932.-	955.-	993.-	985.-	1061.-	1137.-	10
	421.-	451.-	432.-	451.-	477.-	466.-	477.-	496.-	493.-	531.-	568.-	10
	421.-	451.-	432.-	451.-	477.-	466.-	477.-	496.-	493.-	531.-	568.-	10
	421.-	451.-	432.-	451.-	477.-	466.-	477.-	496.-	493.-	531.-	568.-	10
	421.-	451.-	432.-	451.-	477.-	466.-	477.-	496.-	493.-	531.-	568.-	10
	366.-	392.-	376.-	392.-	415.-	405.-	415.-	432.-	428.-	461.-	494.-	2/10 <sup>5</sup>
	421.-	451.-	432.-	451.-	477.-	466.-	477.-	496.-	493.-	531.-	568.-	10
	421.-	451.-	432.-	451.-	477.-	466.-	477.-	496.-	493.-	531.-	568.-	10
	421.-	451.-	432.-	451.-	477.-	466.-	477.-	496.-	493.-	531.-	568.-	10
	421.-	451.-	432.-	451.-	477.-	466.-	477.-	496.-	493.-	531.-	568.-	10
	366.-	392.-	376.-	392.-	415.-	405.-	415.-	432.-	428.-	461.-	494.-	10
	421.-	451.-	432.-	451.-	477.-	466.-	477.-	496.-	493.-	531.-	568.-	10

Hinweise

- Bei der Montage von elektrischen oder solarbetriebenen Aussenrollläden müssen folgende Mindest-Blendrahmen-Abstände eingehalten werden:
  - nebeneinander: 10 cm
  - übereinander: 25 cm
- Für den Elektro-Aussenrollladen SMH wird ein Mindest-Blendrahmen-Abstand übereinander von 30 cm benötigt, daher kann der VELUX Kombi-Eindeckrahmen nicht verwendet werden
- Bei der Montage von elektrischen oder solarbetriebenen Hitzeschutz-Markisetten müssen folgende Mindest-Blendrahmen-Abstände eingehalten werden:
  - nebeneinander: 1,8 cm
  - übereinander: 25 cm
- Technische Zeichnungen und Details zum Standard- bzw. vertieften Einbau unter [velux.ch/technik](http://velux.ch/technik)



Alle Preise exkl. MWST

<sup>1</sup> Bei Lichtbändern übereinander wird unten der Standard-Eindeckrahmen verwendet

<sup>2</sup> Schürze des Eindeckrahmen-Unterteils: Aluminium, umbragrau NCS S 7500-N, ungefähr RAL 7043

<sup>3</sup> Schürze des Eindeckrahmen-Unterteils: Aluminium, hellgrau NCS S3502-G

<sup>4</sup> Die Lieferzeit für die Größen FK04, FK08, MK10, PK06, PK08, SK08, SK10 und UK10 beträgt 6 AT

<sup>5</sup> Die Lieferzeit für die Größen FK04, FK08, MK10, PK06, PK08, SK08, SK10 und UK10 beträgt 10 AT

# Kombi-Eindeckrahmen EKJ (vertiefter Einbau)

für GGU, GGL, GPU, GPL, GXU, GXL, GXLA, GXLB

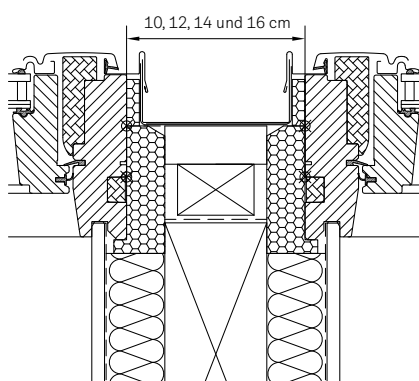

## EKJ

Für profilierte Bedachungsmaterialien von 1,5 bis 9 cm Höhe.

**Dachneigungsbereich**  
20° – 90°

**Einbauhöhe**  
Vertieft (-4 cm, blaue Linie)

## Kombi-Eindeckrahmen

Zwei nebeneinander eingebaute VELUX Dachfenster mit VELUX Kombi-Eindeckrahmen. Möglicher Blendrahmen-Abstand 10, 12, 14 oder 16 cm.

Größenbezeichnung der Fenster  
Blendrahmenausensmasse der Fenster in cm

**CK02** 55x78   **CK04** 55x98   **CK06** 55x118   **FK04** 66x98   **FK06** 66x118   **FK08** 66x140   **MK04** 78x98   **MK06** 78x118

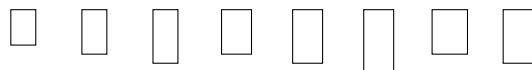

Die Position der Elemente bei Kombinationen versteht sich immer von aussen gesehen

### Ausführung Aluminium

		EKJ 0021_	Element unten links und rechts, <b>Aluminium</b>	326.-	336.-	356.-	348.-	372.-	398.-	382.-	398.-
		EKJ 0002_	Element unten Mitte, <b>Aluminium</b>	163.-	168.-	178.-	174.-	186.-	199.-	191.-	199.-
		EKJ 0004_	Element oben links, <b>Aluminium</b>	163.-	168.-	178.-	174.-	186.-	199.-	191.-	199.-
		EKX 0005_	Element oben Mitte, <b>Aluminium</b>	126.-	131.-	138.-	135.-	144.-	154.-	148.-	154.-
		EKJ 0006_	Element oben rechts, <b>Aluminium</b>	163.-	168.-	178.-	174.-	186.-	199.-	191.-	199.-
		EDJ 2000 <sup>1</sup>	Standard-Eindeckrahmen, inkl. Wärmedämmrahmen, <b>Aluminium</b>	204.-	211.-	223.-	218.-	233.-	249.-	240.-	249.-
		EKJ 0007_	Element oben einzeln, <b>Aluminium</b>	163.-	168.-	178.-	174.-	186.-	199.-	191.-	199.-

### Ausführung Kupfer<sup>5</sup>

		EKJ 0121_	Element unten links und rechts, <b>Kupfer</b>	582.-	602.-	636.-	622.-	664.-	712.-	684.-	712.-
		EKJ 0102_	Element unten Mitte, <b>Kupfer</b>	291.-	301.-	318.-	311.-	332.-	356.-	342.-	356.-
		EKJ 0104_	Element oben links, <b>Kupfer</b>	291.-	301.-	318.-	311.-	332.-	356.-	342.-	356.-
		EKX 0105_	Element oben Mitte, <b>Kupfer</b>	225.-	233.-	246.-	241.-	257.-	276.-	265.-	276.-
		EKJ 0106_	Element oben rechts, <b>Kupfer</b>	291.-	301.-	318.-	311.-	332.-	356.-	342.-	356.-
		EDJ 2100 <sup>1</sup>	Standard-Eindeckrahmen, inkl. Wärmedämmrahmen, <b>Kupfer</b>	364.-	377.-	398.-	390.-	415.-	445.-	428.-	445.-
		EKJ 0107_	Element oben einzeln, <b>Kupfer</b>	291.-	301.-	318.-	311.-	332.-	356.-	342.-	356.-

### Ausführung Titanzink<sup>4</sup>

		EKJ 0321_	Element unten links und rechts, <b>Titanzink</b>	582.-	602.-	636.-	622.-	664.-	712.-	684.-	712.-
		EKJ 0302_	Element unten Mitte, <b>Titanzink</b>	291.-	301.-	318.-	311.-	332.-	356.-	342.-	356.-
		EKJ 0304_	Element oben links, <b>Titanzink</b>	291.-	301.-	318.-	311.-	332.-	356.-	342.-	356.-
		EKX 0305_	Element oben Mitte, <b>Titanzink</b>	225.-	233.-	246.-	241.-	257.-	276.-	265.-	276.-
		EKJ 0306_	Element oben rechts, <b>Titanzink</b>	291.-	301.-	318.-	311.-	332.-	356.-	342.-	356.-
		EDJ 2300 <sup>1</sup>	Standard-Eindeckrahmen, inkl. Wärmedämmrahmen, <b>Titanzink</b>	364.-	377.-	398.-	390.-	415.-	445.-	428.-	445.-
		EKJ 0307_	Element oben einzeln, <b>Titanzink</b>	291.-	301.-	318.-	311.-	332.-	356.-	342.-	356.-

Für \_ Buchstaben die gewünschten Blendrahmen-Abstände neben- (E, F, G, H) und übereinander (E, J) angeben (zuerst Buchstabe für nebeneinander).  
E = 10 cm, F = 12 cm, G = 14 cm, H = 16 cm, J = 25 cm. Die Elemente können beliebig oft neben- und/oder übereinander kombiniert werden



Zum Einbau beliebig vieler Dachfenster nebeneinander, übereinander oder neben- und übereinander.

Beispiel-Kombinationen

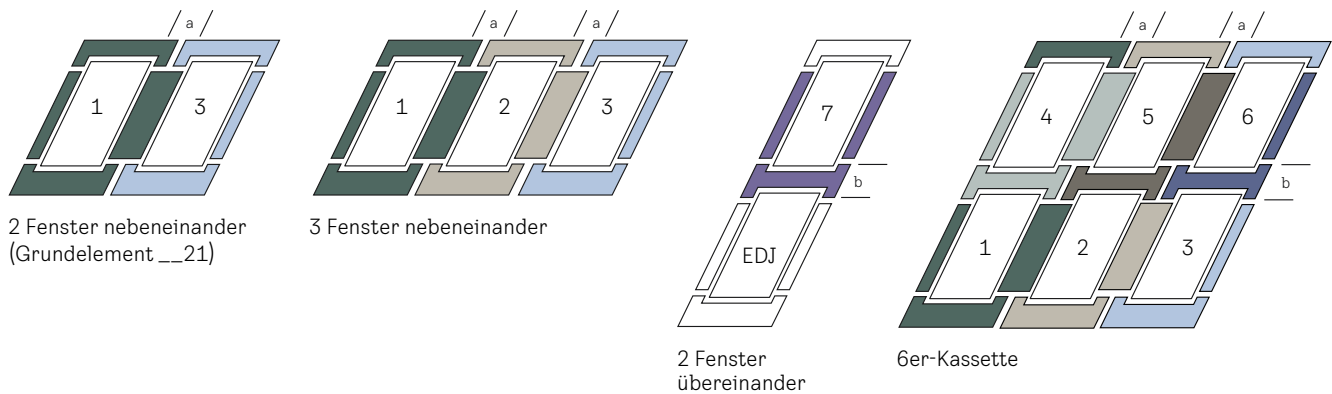

MK08	MK10	PK06	PK08	PK10	SK06	SK08	SK10	UK04	UK08	UK10	⌚
78x140	78x160	94x118	94x140	94x160	114x118	114x140	114x160	134x98	134x140	134x160	AT
424.-	456.-	436.-	456.-	482.-	470.-	482.-	502.-	498.-	536.-	574.-	6
212.-	228.-	218.-	228.-	241.-	235.-	241.-	251.-	249.-	268.-	287.-	6
212.-	228.-	218.-	228.-	241.-	235.-	241.-	251.-	249.-	268.-	287.-	6
165.-	177.-	169.-	177.-	187.-	183.-	187.-	194.-	193.-	208.-	223.-	6
212.-	228.-	218.-	228.-	241.-	235.-	241.-	251.-	249.-	268.-	287.-	6
266.-	285.-	273.-	285.-	302.-	295.-	302.-	314.-	312.-	336.-	360.-	10
212.-	228.-	218.-	228.-	241.-	235.-	241.-	251.-	249.-	268.-	287.-	6
758.-	814.-	780.-	814.-	862.-	840.-	862.-	896.-	888.-	958.-	1026.-	10
379.-	407.-	390.-	407.-	431.-	420.-	431.-	448.-	444.-	479.-	513.-	10
379.-	407.-	390.-	407.-	431.-	420.-	431.-	448.-	444.-	479.-	513.-	10
294.-	315.-	302.-	315.-	334.-	326.-	334.-	347.-	345.-	371.-	398.-	10
379.-	407.-	390.-	407.-	431.-	420.-	431.-	448.-	444.-	479.-	513.-	10
475.-	510.-	488.-	510.-	540.-	527.-	540.-	561.-	557.-	600.-	642.-	10
379.-	407.-	390.-	407.-	431.-	420.-	431.-	448.-	444.-	479.-	513.-	10
758.-	814.-	780.-	814.-	862.-	840.-	862.-	896.-	888.-	958.-	1026.-	10
379.-	407.-	390.-	407.-	431.-	420.-	431.-	448.-	444.-	479.-	513.-	10
379.-	407.-	390.-	407.-	431.-	420.-	431.-	448.-	444.-	479.-	513.-	10
294.-	315.-	302.-	315.-	334.-	326.-	334.-	347.-	345.-	371.-	398.-	10
379.-	407.-	390.-	407.-	431.-	420.-	431.-	448.-	444.-	479.-	513.-	10
475.-	510.-	488.-	510.-	540.-	527.-	540.-	561.-	557.-	600.-	642.-	10
379.-	407.-	390.-	407.-	431.-	420.-	431.-	448.-	444.-	479.-	513.-	10

Alle Preise exkl. MWST

Hinweise

- BDX 2000F Wärmedämmrahmen für jedes Fenster-Element 1 bis 7 der Kombination separat bestellen, siehe Seite 154
- Ideal für Anforderungen der Denkmalpflege und des Heimatschutzes
- Bei der Montage von elektrischen oder solarbetriebenen Aussenrollläden müssen folgende Mindest-Blendrahmen-Abstände eingehalten werden:
  - nebeneinander: 10 cm
  - übereinander: 25 cm
- Für den Elektro-Aussenrollladen SMH wird ein Mindest-Blendrahmen-Abstand übereinander von 30 cm benötigt, daher kann der VELUX Kombi-Eindeckrahmen nicht verwendet werden
- Bei der Montage von elektrischen oder solarbetriebenen Hitzeschutz-Markisetten müssen folgende Mindest-Blendrahmen-Abstände eingehalten werden:
  - nebeneinander: 1,8 cm
  - übereinander: 25 cm
- Technische Zeichnungen und Details zum Standard- bzw. vertieften Einbau unter [velux.ch/technik](http://velux.ch/technik)



<sup>1</sup> Bei Lichtbändern übereinander wird unten der Standard-Eindeckrahmen verwendet  
<sup>2</sup> Wärmedämmrahmen BDX 2000F für das obere Fenster separat bestellen, siehe Seite 154  
<sup>3</sup> Schürze des Eindeckrahmen-Unterteils: Aluminium, umbragrau NCS S 7500-N, ungefähr RAL 7043  
<sup>4</sup> Schürze des Eindeckrahmen-Unterteils: Aluminium, hellgrau NCS S2502-G

# Kombi-Eindeckrahmen EKL (Standard-Einbauhöhe)

für GGU, GGL, GPU, GPL, GXU, GXL, GXLA, GXLB

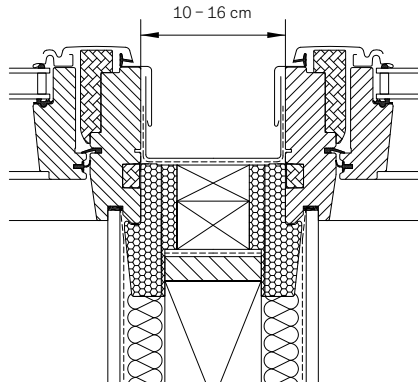

## EKL

Für flache Bedachungsmaterialien bis 1,6 cm Höhe (2x 0,8 cm).

**Dachneigungsbereich**  
15° – 90°

**Einbauhöhe**  
Standard (rote Linie)

## Kombi-Eindeckrahmen

Zwei nebeneinander eingebaute VELUX Dachfenster mit VELUX Kombi-Eindeckrahmen. Möglicher Blendrahmen-Abstand 10 – 16 cm.

## Lichtlösung TWIN/TRIO

2 oder 3 nebeneinander eingebaute VELUX Dachfenster ohne aufragenden Sparren und Blendrahmen-Abstand 10 cm, siehe optimierte Lichtlösung TWIN Seite 44 bzw. Lichtlösung TRIO Seite 46

Größenbezeichnung der Fenster  
Blendrahmenausensmasse der Fenster in cm

**CK02** 55x78   **CK04** 55x98   **CK06** 55x118   **FK04** 66x98   **FK06** 66x118   **FK08** 66x140   **MK04** 78x98   **MK06** 78x118

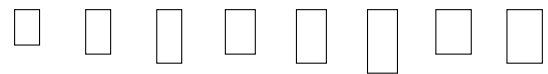

Die Position der Elemente bei Kombinationen versteht sich immer von aussen gesehen

### Ausführung Aluminium

		EKL 2021M	Element unten links und rechts, <b>Aluminium</b>	361.-	373.-	395.-	386.-	412.-	441.-	424.-	441.-
		EKL 2002M	Element unten Mitte, <b>Aluminium</b>	180.-	187.-	197.-	193.-	206.-	221.-	212.-	221.-
		EKL 2004M_	Element oben links, <b>Aluminium</b>	180.-	187.-	197.-	193.-	206.-	221.-	212.-	221.-
		EKL 2005M_	Element oben Mitte, <b>Aluminium</b>	180.-	187.-	197.-	193.-	206.-	221.-	212.-	221.-
		EKL 2006M_	Element oben rechts, <b>Aluminium</b>	180.-	187.-	197.-	193.-	206.-	221.-	212.-	221.-
		EDL 2000 <sup>1</sup>	Standard-Eindeckrahmen, inkl. Wärmedämmrahmen, <b>Aluminium</b>	157.-	162.-	172.-	168.-	179.-	192.-	184.-	192.-
		EKL 2007M_	Element oben einzeln, <b>Aluminium</b>	180.-	187.-	197.-	193.-	206.-	221.-	212.-	221.-

### Ausführung Kupfer

		EKL 2121M	Element unten links und rechts, <b>Kupfer</b>	644.-	667.-	705.-	690.-	735.-	788.-	758.-	788.-
		EKL 2102M	Element unten Mitte, <b>Kupfer</b>	322.-	333.-	352.-	345.-	368.-	394.-	379.-	394.-
		EKL 2104M_	Element oben links, <b>Kupfer</b>	322.-	333.-	352.-	345.-	368.-	394.-	379.-	394.-
		EKL 2105M_	Element oben Mitte, <b>Kupfer</b>	322.-	333.-	352.-	345.-	368.-	394.-	379.-	394.-
		EKL 2106M_	Element oben rechts, <b>Kupfer</b>	322.-	333.-	352.-	345.-	368.-	394.-	379.-	394.-
		EDL 2100 <sup>1</sup>	Standard-Eindeckrahmen, inkl. Wärmedämmrahmen, <b>Kupfer</b>	280.-	290.-	306.-	300.-	320.-	343.-	329.-	343.-
		EKL 2107M_	Element oben einzeln, <b>Kupfer</b>	322.-	333.-	352.-	345.-	368.-	394.-	379.-	394.-

### Ausführung Titanzink

		EKL 2301M	Element unten links, <b>Titanzink</b>	322.-	333.-	352.-	345.-	368.-	394.-	379.-	394.-
		EKL 2303M	Element unten rechts, <b>Titanzink</b>	322.-	333.-	352.-	345.-	368.-	394.-	379.-	394.-
		EKL 2302M	Element unten Mitte, <b>Titanzink</b>	322.-	333.-	352.-	345.-	368.-	394.-	379.-	394.-
		EKL 2304M_	Element oben links, <b>Titanzink</b>	322.-	333.-	352.-	345.-	368.-	394.-	379.-	394.-
		EKL 2305M_	Element oben Mitte, <b>Titanzink</b>	322.-	333.-	352.-	345.-	368.-	394.-	379.-	394.-
		EKL 2306M_	Element oben rechts, <b>Titanzink</b>	322.-	333.-	352.-	345.-	368.-	394.-	379.-	394.-
		EDL 2300 <sup>1</sup>	Standard-Eindeckrahmen, inkl. Wärmedämmrahmen, <b>Titanzink</b>	280.-	290.-	306.-	300.-	320.-	343.-	329.-	343.-
		EKL 2307M_	Element oben einzeln, <b>Titanzink</b>	322.-	333.-	352.-	345.-	368.-	394.-	379.-	394.-

Für \_ Buchstaben den gewünschten Blendrahmen-Abstand übereinander (E, J) angeben, E = 10 cm, J = 25 cm.  
Die Elemente können beliebig oft neben- und/oder übereinander kombiniert werden

Neu:  
Mit flexibler  
Rinne  
inkl. Wärmedämm-  
rahmen BDx

Zum Einbau beliebig vieler Dachfenster nebeneinander, übereinander oder neben- und übereinander.

Beispiel-Kombinationen

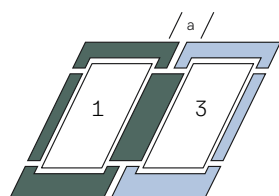

2 Fenster nebeneinander (Grundelement \_\_21)

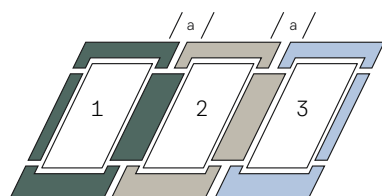

3 Fenster nebeneinander

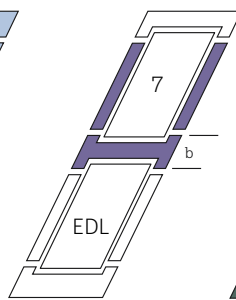

2 Fenster übereinander

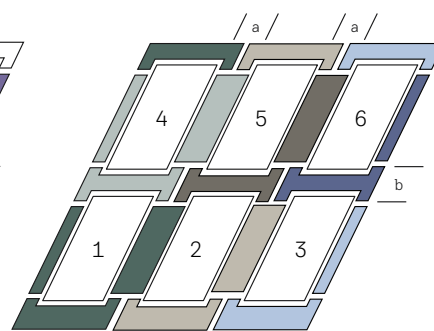

6er-Kassette

MK08	MK10	PK06	PK08	PK10	SK06	SK08	SK10	UK04	UK08	UK10	
78x140	78x160	94x118	94x140	94x160	114x118	114x140	114x160	134x98	134x140	134x160	⌚ AT

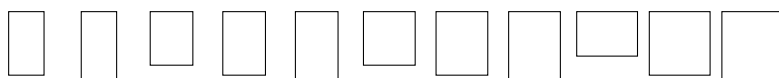

	471.-	505.-	484.-	505.-	535.-	522.-	535.-	556.-	552.-	594.-	637.-	6
	236.-	253.-	242.-	253.-	267.-	261.-	267.-	278.-	276.-	297.-	318.-	6
	236.-	253.-	242.-	253.-	267.-	261.-	267.-	278.-	276.-	297.-	318.-	6
	236.-	253.-	242.-	253.-	267.-	261.-	267.-	278.-	276.-	297.-	318.-	6
	205.-	220.-	210.-	220.-	232.-	227.-	232.-	242.-	240.-	258.-	277.-	2/6 <sup>2</sup>
	236.-	253.-	242.-	253.-	267.-	261.-	267.-	278.-	276.-	297.-	318.-	6
	841.-	902.-	864.-	902.-	955.-	932.-	955.-	993.-	985.-	1061.-	1137.-	10
	421.-	451.-	432.-	451.-	477.-	466.-	477.-	496.-	493.-	531.-	568.-	10
	421.-	451.-	432.-	451.-	477.-	466.-	477.-	496.-	493.-	531.-	568.-	10
	421.-	451.-	432.-	451.-	477.-	466.-	477.-	496.-	493.-	531.-	568.-	10
	421.-	451.-	432.-	451.-	477.-	466.-	477.-	496.-	493.-	531.-	568.-	10
	366.-	392.-	376.-	392.-	415.-	405.-	415.-	432.-	428.-	461.-	494.-	2/10 <sup>3</sup>
	421.-	451.-	432.-	451.-	477.-	466.-	477.-	496.-	493.-	531.-	568.-	10
	421.-	451.-	432.-	451.-	477.-	466.-	477.-	496.-	493.-	531.-	568.-	10
	421.-	451.-	432.-	451.-	477.-	466.-	477.-	496.-	493.-	531.-	568.-	10
	421.-	451.-	432.-	451.-	477.-	466.-	477.-	496.-	493.-	531.-	568.-	10
	421.-	451.-	432.-	451.-	477.-	466.-	477.-	496.-	493.-	531.-	568.-	10
	366.-	392.-	376.-	392.-	415.-	405.-	415.-	432.-	428.-	461.-	494.-	10
	421.-	451.-	432.-	451.-	477.-	466.-	477.-	496.-	493.-	531.-	568.-	10

Alle Preise exkl. MWST

Hinweise

- Bei der Montage von elektrischen oder solarbetriebenen Aussenrollläden müssen folgende Mindest-Blendrahmen-Abstände eingehalten werden:
  - nebeneinander: 10 cm
  - übereinander: 25 cm
- Für den Elektro-Aussenrollladen SMH wird ein Mindest-Blendrahmen-Abstand übereinander von 30 cm benötigt, daher kann der VELUX Kombi-Eindeckrahmen nicht verwendet werden
- Bei der Montage von elektrischen oder solarbetriebenen Hitzeschutz-Markisetten müssen folgende Mindest-Blendrahmen-Abstände eingehalten werden:
  - nebeneinander: 1,8 cm
  - übereinander: 25 cm
- Technische Zeichnungen und Details zum Standard- bzw. vertieften Einbau unter [velux.ch/technik](http://velux.ch/technik)



<sup>1</sup> Bei Lichtbändern übereinander wird unten der Standard-Eindeckrahmen verwendet  
<sup>2</sup> Die Lieferzeit für die Größen CK06, FK04, FK08, MK10, PK06, PK08, PK10, SK08, SK10, UK04, UK10 beträgt 6 AT  
<sup>3</sup> Die Lieferzeit für die Größen CK06, FK04, FK08, MK10, PK06, PK08, PK10, SK08, SK10, UK04, UK10 beträgt 10 AT

1 Automatische Produkte  
 2 Lichtlösungen  
 3 Dachfenster, Zubehör  
 4 Modernisierung, Austausch  
 5 Einbauprodukte, Eindeckrahmen  
 6 Innenverkleidung  
 7 Aussenrollläden, Hitzeschutz-Markisetten  
 8 Sonnen- und Insekten-schutz  
 9 Flachdach-Lösungen  
 10 Sun-Tunnel  
 11 RWA-Fenster, Zubehör  
 12 Services  
 13 Weitere Infos

# Kombi-Eindeckrahmen EKN (vertiefter Einbau)

für GGU, GGL, GPU, GPL, GXU, GXL, GXLA, GXLB

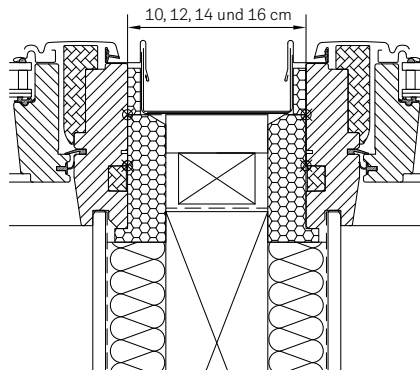

## EKN

Für flache Bedachungsmaterialien bis 1,6 cm Höhe (2x 0,8 cm).

**Dachneigungsbereich**  
20° – 90°

**Einbauhöhe**  
Vertieft (-4 cm, blaue Linie)

## Kombi-Eindeckrahmen

Zwei nebeneinander eingebaute VELUX Dachfenster mit VELUX Kombi-Eindeckrahmen. Möglicher Blendrahmen-Abstand 10, 12, 14 oder 16 cm.

Größenbezeichnung der Fenster  
Blendrahmenausensmasse der Fenster in cm

**CK02** 55x78   **CK04** 55x98   **CK06** 55x118   **FK04** 66x98   **FK06** 66x118   **FK08** 66x140   **MK04** 78x98   **MK06** 78x118

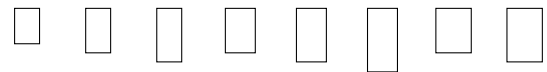

Die Position der Elemente bei Kombinationen versteht sich immer von aussen gesehen

### Ausführung Aluminium

Code	Element	CK02	CK04	CK06	FK04	FK06	FK08	MK04	MK06
EKN 0021_	Element unten links und rechts, <b>Aluminium</b>	326.-	336.-	356.-	348.-	372.-	398.-	382.-	398.-
EKN 0002_	Element unten Mitte, <b>Aluminium</b>	163.-	168.-	178.-	174.-	186.-	199.-	191.-	199.-
EKN 0004_	Element oben links, <b>Aluminium</b>	163.-	168.-	178.-	174.-	186.-	199.-	191.-	199.-
EKN 0005_F	Element oben Mitte, <b>Aluminium</b>	126.-	131.-	138.-	135.-	144.-	154.-	148.-	154.-
EKN 0006_	Element oben rechts, <b>Aluminium</b>	163.-	168.-	178.-	174.-	186.-	199.-	191.-	199.-
EDN 2000 <sup>1</sup>	Standard-Eindeckrahmen, inkl. Wärmedämmrahmen, <b>Aluminium</b>	204.-	211.-	223.-	218.-	233.-	249.-	240.-	249.-
EKN 0007_ <sup>2</sup>	Element oben einzeln, <b>Aluminium</b>	163.-	168.-	178.-	174.-	186.-	199.-	191.-	199.-

### Ausführung Kupfer

EKN 0121_	Element unten links und rechts, <b>Kupfer</b>	582.-	602.-	636.-	622.-	664.-	712.-	684.-	712.-
EKN 0102_	Element unten Mitte, <b>Kupfer</b>	291.-	301.-	318.-	311.-	332.-	356.-	342.-	356.-
EKN 0104_	Element oben links, <b>Kupfer</b>	291.-	301.-	318.-	311.-	332.-	356.-	342.-	356.-
EKN 0105_F	Element oben Mitte, <b>Kupfer</b>	225.-	233.-	246.-	241.-	257.-	276.-	265.-	276.-
EKN 0106_	Element oben rechts, <b>Kupfer</b>	291.-	301.-	318.-	311.-	332.-	356.-	342.-	356.-
EDN 2100 <sup>1</sup>	Standard-Eindeckrahmen, inkl. Wärmedämmrahmen, <b>Kupfer</b>	364.-	377.-	398.-	390.-	415.-	445.-	428.-	445.-
EKN 0107_ <sup>2</sup>	Element oben einzeln, <b>Kupfer</b>	291.-	301.-	318.-	311.-	332.-	356.-	342.-	356.-

### Ausführung Titanzink

EKN 0321_	Element unten links und rechts, <b>Titanzink</b>	582.-	602.-	636.-	622.-	664.-	712.-	684.-	712.-
EKN 0302_	Element unten Mitte, <b>Titanzink</b>	291.-	301.-	318.-	311.-	332.-	356.-	342.-	356.-
EKN 0304_	Element oben links, <b>Titanzink</b>	291.-	301.-	318.-	311.-	332.-	356.-	342.-	356.-
EKN 0305_F	Element oben Mitte, <b>Titanzink</b>	225.-	233.-	246.-	241.-	257.-	276.-	265.-	276.-
EKN 0306_	Element oben rechts, <b>Titanzink</b>	291.-	301.-	318.-	311.-	332.-	356.-	342.-	356.-
EDN 2300 <sup>1</sup>	Standard-Eindeckrahmen, inkl. Wärmedämmrahmen, <b>Titanzink</b>	364.-	377.-	398.-	390.-	415.-	445.-	428.-	445.-
EKN 0307_ <sup>2</sup>	Element oben einzeln, <b>Titanzink</b>	291.-	301.-	318.-	311.-	332.-	356.-	342.-	356.-

Für \_ Buchstaben die gewünschten Blendrahmen-Abstände neben- (E, F, G, H) und übereinander (E, J) angeben (zuerst Buchstabe für nebeneinander).  
E = 10 cm, F = 12 cm, G = 14 cm, H = 16 cm, J = 25 cm. Die Elemente können beliebig oft neben- und/oder übereinander kombiniert werden

Zum Einbau beliebig vieler Dachfenster nebeneinander, übereinander oder neben- und übereinander.

Beispiel-Kombinationen

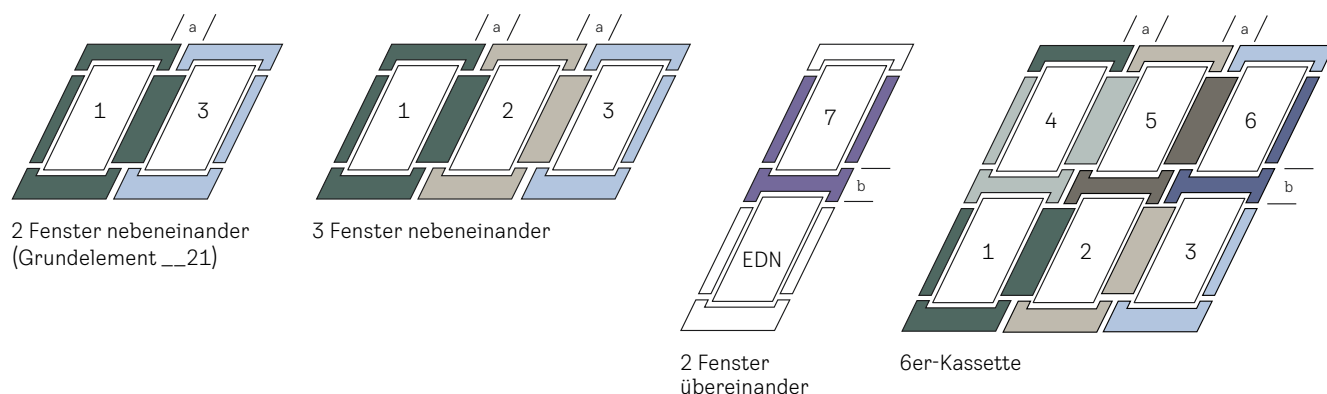

	MK08	MK10	PK06	PK08	PK10	SK06	SK08	SK10	UK04	UK08	UK10	
	78x140	78x160	94x118	94x140	94x160	114x118	114x140	114x160	134x98	134x140	134x160	⌚ AT
	□	□	□	□	□	□	□	□	□	□	□	
	424.-	456.-	436.-	456.-	482.-	470.-	482.-	502.-	498.-	536.-	574.-	6
	212.-	228.-	218.-	228.-	241.-	235.-	241.-	251.-	249.-	268.-	287.-	6
	212.-	228.-	218.-	228.-	241.-	235.-	241.-	251.-	249.-	268.-	287.-	6
	165.-	177.-	169.-	177.-	187.-	183.-	187.-	194.-	193.-	208.-	223.-	6
	212.-	228.-	218.-	228.-	241.-	235.-	241.-	251.-	249.-	268.-	287.-	6
	266.-	285.-	273.-	285.-	302.-	295.-	302.-	314.-	312.-	336.-	360.-	10
	212.-	228.-	218.-	228.-	241.-	235.-	241.-	251.-	249.-	268.-	287.-	6
	758.-	814.-	780.-	814.-	862.-	840.-	862.-	896.-	888.-	958.-	1026.-	10
	379.-	407.-	390.-	407.-	431.-	420.-	431.-	448.-	444.-	479.-	513.-	10
	379.-	407.-	390.-	407.-	431.-	420.-	431.-	448.-	444.-	479.-	513.-	10
	294.-	315.-	302.-	315.-	334.-	326.-	334.-	347.-	345.-	371.-	398.-	10
	379.-	407.-	390.-	407.-	431.-	420.-	431.-	448.-	444.-	479.-	513.-	10
	475.-	510.-	488.-	510.-	540.-	527.-	540.-	561.-	557.-	600.-	642.-	10
	379.-	407.-	390.-	407.-	431.-	420.-	431.-	448.-	444.-	479.-	513.-	10
	758.-	814.-	780.-	814.-	862.-	840.-	862.-	896.-	888.-	958.-	1026.-	10
	379.-	407.-	390.-	407.-	431.-	420.-	431.-	448.-	444.-	479.-	513.-	10
	379.-	407.-	390.-	407.-	431.-	420.-	431.-	448.-	444.-	479.-	513.-	10
	294.-	315.-	302.-	315.-	334.-	326.-	334.-	347.-	345.-	371.-	398.-	10
	379.-	407.-	390.-	407.-	431.-	420.-	431.-	448.-	444.-	479.-	513.-	10
	475.-	510.-	488.-	510.-	540.-	527.-	540.-	561.-	557.-	600.-	642.-	10
	379.-	407.-	390.-	407.-	431.-	420.-	431.-	448.-	444.-	479.-	513.-	10

Alle Preise exkl. MWST

Hinweise

- BDX 2000F Wärmedämmrahmen für jedes Fenster-Element 1 bis 7 der Kombination separat bestellen, siehe Seite 154
- Ideal für Anforderungen der Denkmalpflege und des Heimatschutzes
- Bei der Montage von elektrischen oder solarbetriebenen Aussenrollläden müssen folgende Mindest-Blendrahmen-Abstände eingehalten werden:
  - nebeneinander: 10 cm
  - übereinander: 25 cm
- Für den Elektro-Aussenrollladen SMH wird ein Mindest-Blendrahmen-Abstand übereinander von 30 cm benötigt, daher kann der VELUX Kombi-Eindeckrahmen nicht verwendet werden
- Bei der Montage von elektrischen oder solarbetriebenen Hitzeschutz-Markisetten müssen folgende Mindest-Blendrahmen-Abstände eingehalten werden:
  - nebeneinander: 1,8 cm
  - übereinander: 25 cm
- Technische Zeichnungen und Details zum Standard- bzw. vertieften Einbau unter [velux.ch/technik](http://velux.ch/technik)



<sup>1</sup> Bei Lichtbändern übereinander wird unten der Standard-Eindeckrahmen verwendet  
<sup>2</sup> Wärmedämmrahmen BDX 2000F für das obere Fenster separat bestellen, siehe Seite 154

1 Automatische Produkte  
 2 Lichtlösungen  
 3 Dachfenster, Zubehör  
 4 Modernisierung, Austausch  
 5 Einbauprodukte, Eindeckrahmen  
 6 Innenverkleidung  
 7 Aussenrollläden, Hitzeschutz-Markisetten  
 8 Sonnen- und Insekten-schutz  
 9 Flachdach-Lösungen  
 10 Sun-Tunnel  
 11 RWA-Fenster, Zubehör  
 12 Services  
 13 Weitere Infos

# ESPACE Gaubenlösung – die ideale Lösung für flach geneigte Dächer

Durch den wärmeisolierten VELUX Aufkeilrahmen gewinnen Sie auch bei flachen Dächern genügend Kopffreiheit, um direkt vor dem Dachfenster noch bequem stehen zu können



## Produktvorteile

- Mehr Raumgewinn und optimale Anschlussicherheit
- Komplett-Paket: wärmeisoliertes Aufkeilrahmen inkl. BFX Unterdachschürze
- Dämmmaterial = Polyurethan-Schaum
- Als Kombi-Aufkeilrahmen inkl. Knicksparren

## Hinweise

- Bei Einsatz von VELUX Aufkeilrahmen richtet sich die Fensterlänge nicht nach der Dachneigung, sondern nach der um 10° steileren Neigung des Fensters
- Aufkeilrahmen für Metall-Stehfalzdächer und Dächer, bestehend aus Schweissbahnen, sind nicht lieferbar

## Einsatzzweck

- Generell soll die Oberkante des Fensters in einer Höhe von etwa 200 cm eingebaut werden
- Für Dächer unter 35° Neigung gibt es kein Fenster, das lang genug ist, um die gewünschte Fensterunterkante von
  - 100 cm bei Dachfenstern mit Oberbedienung
  - 120 cm bei Dachfenstern mit Unterbedienung
 zu erreichen
- Der Einsatz eines VELUX Aufkeilrahmens ist hier die ideale Lösung
- Alternativ können Sie die Ausblickfläche mit Zusatzelementen nach unten erweitern, siehe ab Seite 92

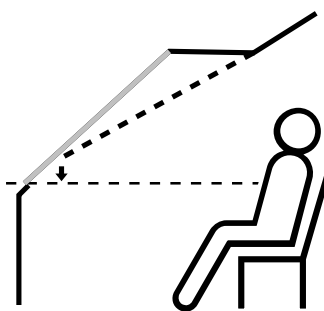

Der untere Durchblickpunkt liegt niedriger, weil das Dachfenster um 10° steiler ist als das Dach. Es reicht bei gleicher Fensteroberkante weiter nach unten.

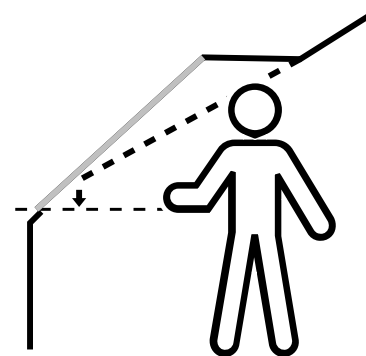

Mehr Kopffreiheit und zusätzlicher Raumgewinn, weil die Oberkante des Dachfensters weiter nach aussen rückt und mehr Wohnfläche mit voller Stehhöhe entsteht.

## Einfache und schnelle Montage



1. Die im Lieferumfang enthaltenen Dämmteile montieren.



2. Dämmteile auf den vorbereiteten Dachausschnitt aufsetzen und mit der Unterkonstruktion verbinden.



3. Fenster-Blendrahmen in die Dämmung einsetzen und verschrauben.



4. Für den regensicheren Anschluss die mitgelieferte Unterdachschürze BFX montieren.



5. Anschließend die Aussenverblechung anbringen und den Fensterflügel einsetzen.

## Details der serienmässigen Wärmedämmung

Das Material der serienmässigen Wärmedämmung besteht aus einer Sperrholzplatte mit Polyurethan-Schaum, welche oben und seitlich angeordnet ist.

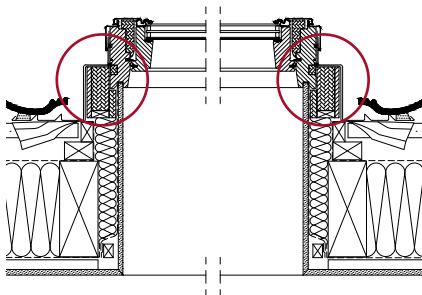
**Wärmedämmung an den Seitenteilen**

Die Dicke der Dämmung an den Seitenteilen beträgt 5,1 cm.

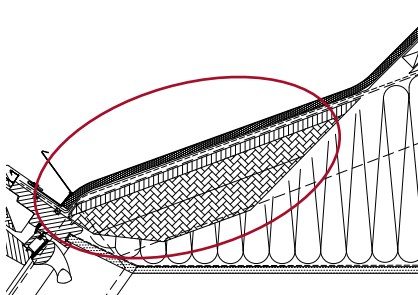
**Wärmedämmung am Oberteil**

Im Oberteil beträgt die Dämmstoffdicke 8,1 cm.

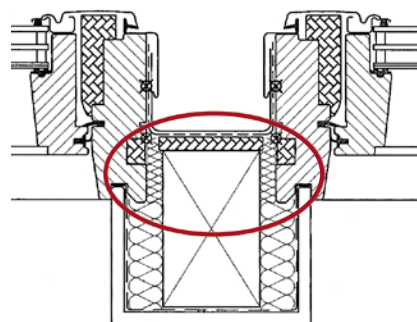
**Wärmedämmung und Abstand der Dachfenster beim Kombi-Aufkeilrahmen**

Der lichte Blendrahmen-Abstand beträgt 10 cm.

1

Automatische Produkte

2

Lichtlösungen

3

Dachfenster, Zubehör

4

Modernisierung, Austausch

5

Einbauprodukte, Eindeckrahmen

6

Innenverklebung

7

Aussenrollläden, Blitzschutz, Blitzableiter

8

Sommer- und Insekten-schutz

9

Flachdach-Lösungen

10

Sun-Tunnel

11

RWA-Fenster, Zubehör

12

Services

13

Weitere Infos

# ESPACE Gaubenlösung – wärmege­däm­mter Auf­keil­rah­men/Kombi-Auf­keil­rah­men

für GGU, GGL, GPU, GPL



## Einzel-Auf­keil­rah­men

- Zum Einbau einzelner Fenster, 10° steiler als das Dach
- Komplet­-Paket: wärmege­däm­mter Auf­keil­rah­men inkl. BFX Unter­dachs­chürze

## Kombi-Auf­keil­rah­men von bis zu 3 Dach­fen­stern ne­be­nein­an­der

- Zum Einbau der Fenster mit 10 cm Blend­rah­men-Ab­stand, 10° steiler als das Dach
- Komplet­-Paket: wärmege­däm­mter Kombi-Auf­keil­rah­men inkl. BFX Unter­dachs­chürze, Knick­sparren und Befes­ti­gungs­ma­te­ri­al

Größenbezeichnung der Fenster  
Blendrahmenaus­sen­mas­se der Fenster in cm

**CK02** 55x78   **CK04** 55x98   **CK06** 55x118   **FK04** 66x98   **FK06** 66x118   **FK08** 66x140   **MK04** 78x98   **MK06** 78x118

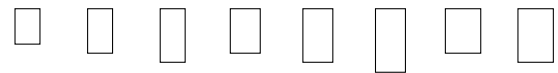

### Espace 1er, Auf­keil­rah­men, wärmege­däm­mt, inklusive Unter­dachs­chürze

Code	Materialien	CK02	CK04	CK06	FK04	FK06	FK08	MK04	MK06
EAW 6000	Profilier­te Bedachungs­ma­te­ri­alien, <b>Alu­minium</b>					525.-	563.-	541.-	563.-
EAW 6100	Profilier­te Bedachungs­ma­te­ri­alien, <b>Kupfer</b>					770.-	826.-	794.-	826.-
EAW 6300	Profilier­te Bedachungs­ma­te­ri­alien, <b>Titan­zink</b>					770.-	826.-	794.-	826.-
EAS 6000	Flache Bedachungs­ma­te­ri­alien, <b>Alu­minium</b>					525.-	563.-	541.-	563.-
EAS 6100	Flache Bedachungs­ma­te­ri­alien, <b>Kupfer</b>					770.-	826.-	794.-	826.-
EAS 6300	Flache Bedachungs­ma­te­ri­alien, <b>Titan­zink</b>					770.-	826.-	794.-	826.-

### Espace 2er, Auf­keil­rah­men, wärmege­däm­mt, inklusive Unter­dachs­chürze

Code	Materialien	CK02	CK04	CK06	FK04	FK06	FK08	MK04	MK06
EAW 6021E	Profilier­te Bedachungs­ma­te­ri­alien, <b>Alu­minium</b>					1050.-	1126.-	1082.-	1126.-
EAW 6121E	Profilier­te Bedachungs­ma­te­ri­alien, <b>Kupfer</b>					1540.-	1652.-	1588.-	1652.-
EAW 6321E	Profilier­te Bedachungs­ma­te­ri­alien, <b>Titan­zink</b>					1540.-	1652.-	1588.-	1652.-
EAS 6021E	Flache Bedachungs­ma­te­ri­alien, <b>Alu­minium</b>					1050.-	1126.-	1082.-	1126.-
EAS 6121E	Flache Bedachungs­ma­te­ri­alien, <b>Kupfer</b>					1540.-	1652.-	1588.-	1652.-
EAS 6321E	Flache Bedachungs­ma­te­ri­alien, <b>Titan­zink</b>					1540.-	1652.-	1588.-	1652.-

### Espace 3er, Auf­keil­rah­men, wärmege­däm­mt, inklusive Unter­dachs­chürze

Code	Materialien	CK02	CK04	CK06	FK04	FK06	FK08	MK04	MK06
EAW 6031E	Profilier­te Bedachungs­ma­te­ri­alien, <b>Alu­minium</b>					1575.-	1688.-	1623.-	1688.-
EAW 6131E	Profilier­te Bedachungs­ma­te­ri­alien, <b>Kupfer</b>					2311.-	2477.-	2382.-	2477.-
EAW 6331E	Profilier­te Bedachungs­ma­te­ri­alien, <b>Titan­zink</b>					2311.-	2477.-	2382.-	2477.-
EAS 6031E	Flache Bedachungs­ma­te­ri­alien, <b>Alu­minium</b>					1575.-	1688.-	1623.-	1688.-
EAS 6131E	Flache Bedachungs­ma­te­ri­alien, <b>Kupfer</b>					2311.-	2477.-	2382.-	2477.-
EAS 6331E	Flache Bedachungs­ma­te­ri­alien, <b>Titan­zink</b>					2311.-	2477.-	2382.-	2477.-





**EAW**

Für profilierte Bedachungsmaterialien von 1,5 bis 12 cm Höhe.

**Dachneigungsbereich**  
10°–75°



**EAS**

Für flache Bedachungsmaterialien bis 1,6 cm Höhe (2x 0,8 cm).

**Dachneigungsbereich**  
20°–75°

**Hinweise**

- Dachfenster sind im Lieferumfang nicht enthalten und müssen separat bestellt werden
- Beim Einsatz von manuellen Dachfenstern des Typs GPU/GPL im Neigungsbereich 56°–75° (inklusive Aufkeilung) die Dachneigung bei der Bestellung erwähnen
- Nicht mit Wärmedämmrahmen BDx kombinierbar (bauseitige Isolation)
- Dampfbremse separat bestellbar
- Einfach kombinierbar mit VELUX Aussenrollläden, Hitzeschutz-Markisetten und Innenrollen
- Innenverkleidung ist bauseits zu erstellen

**Weitere Informationen unter**

[velux.ch/espace](http://velux.ch/espace)

<b>MK08</b> 78x140	<b>MK10</b> 78x160	<b>PK06</b> 94x118	<b>PK08</b> 94x140	<b>PK10</b> 94x160	<b>SK06</b> 114x118	<b>SK08</b> 114x140	<b>SK10</b> 114x160	<b>UK04</b> 134x98	<b>UK08</b> 134x140	<b>UK10</b> 134x160	⌚ AT
-----------------------	-----------------------	-----------------------	-----------------------	-----------------------	------------------------	------------------------	------------------------	-----------------------	------------------------	------------------------	---------

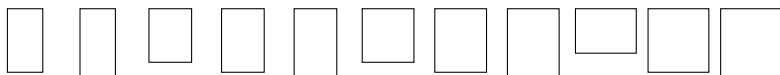

601.–	644.–	617.–	644.–	682.–	666.–	682.–	709.–	703.–	758.–	812.–	6/20 <sup>2</sup>
881.–	945.–	905.–	945.–	1000.–	977.–	1000.–	1040.–		1112.–	1191.–	35
881.–	945.–	905.–	945.–	<sup>1</sup>	977.–	1000.–	<sup>1</sup>		1112.–	<sup>1</sup>	35
601.–	644.–	617.–	644.–	682.–	666.–	682.–	709.–		758.–	812.–	6/20 <sup>2</sup>
881.–	945.–	905.–	945.–	1000.–	977.–	1000.–	1040.–		1112.–	1191.–	35
881.–	945.–	905.–	945.–	<sup>1</sup>	977.–	1000.–	<sup>1</sup>		1112.–	<sup>1</sup>	35
1201.–	1288.–	1234.–	1288.–	1364.–	1331.–	1364.–	1418.–	1407.–	1515.–		20
1763.–	1890.–	1810.–	1890.–	2001.–	1953.–	2001.–	2080.–		2223.–		35
1763.–	1890.–	1810.–	1890.–	<sup>1</sup>	1953.–	2001.–	<sup>1</sup>		2223.–		35
1201.–	1288.–	1234.–	1288.–	1364.–	1331.–	1364.–	1418.–		1515.–		20
1763.–	1890.–	1810.–	1890.–	2001.–	1953.–	2001.–	2080.–		2223.–		35
1763.–	1890.–	1810.–	1890.–	<sup>1</sup>	1953.–	2001.–	<sup>1</sup>		2223.–		35
1802.–	1932.–										20
2644.–	2835.–										35
2644.–	2835.–										35
1802.–	1932.–										20
2644.–	2835.–										35
2644.–	2835.–										35

Alle Preise exkl. MWST

<sup>1</sup> Dieser Artikel ist als Sonderfertigung erhältlich. Preis und Lieferzeit auf Anfrage  
<sup>2</sup> Die Lieferzeit für die Grössen FK06, MK04, MK06, MK08, SK06, SK08 und UK08 beträgt 6 AT

1 Automatische Produkte  
 2 Lichtlösungen  
 3 Dachfenster, Zubehör  
 4 Modernisierung, Austausch  
 5 Einbauprodukte, Eindeckrahmen  
 6 Innenverkleidung  
 7 Aussenrollläden, Hitzeschutz-Markisetten  
 8 Sonnen- und Innektenschutz  
 9 Flachdach-Lösungen  
 10 Sun-Tunnel  
 11 RWA-Fenster, Zubehör  
 12 Services  
 13 Weitere Infos

# PANORAMA Gaubenlösung – wärmegeprägter Kombi-Aufkeilrahmen

für GGU, GGL, GPU, GPL



Kombi-Aufkeilrahmen für  
4 oder 6 Fenster zur Erstellung  
der Lichtlösung PANORAMA

- Blendrahmen-Abstand der Dachfenster nebeneinander: 1,8 cm
- Die unteren Fenster sind 20° steiler und die oberen Fenster 20° flacher als das Dach
- Komplett-Paket: wärmegeprägter Kombi-Aufkeilrahmen inkl. Dämmung, BFX Unterdachschürzen, Querträger und Befestigungsmaterial

## EBW

Für profilierte Bedachungsmaterialien von 1,5 bis 12 cm Höhe.

**Dachneigungsbereich**  
35° – 70°

## Hinweise

- Dachfenster sind im Lieferumfang nicht enthalten und müssen separat bestellt werden
- Bei der Bestellung ist zwingend die Dachneigung anzugeben
- Beim Einsatz von manuellen Dachfenstern des Typs GPU/GPL im Neigungsbereich 56° – 75° (inklusive Aufkeilung) die Dachneigung bei der Bestellung erwähnen
- Unterdachschürze und Wärmeprägemrahmen für den optimalen Bauanschluss sind im Lieferumfang enthalten
- Nach Vorgaben der SIA 261 betreffend Schneelast ist die 6er-Kombi bis zu einer absoluten Höhe von max. 700 m ü. M. und die 4er-Kombi bis zu 1000 m ü. M. zugelassen. Ausführungen ausserhalb dieser Spezifikation sind auf Anfrage möglich. Für weitere Informationen steht Ihnen Ihr VELUX Berater gerne zur Verfügung
- GPU Elektrofenster können nicht eingesetzt werden
- Einfach kombinierbar mit VELUX Hitzeschutz-Markisetten und Innenrollos
- Innenverkleidung ist bauseits zu erstellen

Weitere Informationen unter

[velux.ch/panorama](http://velux.ch/panorama)

Grössenbezeichnung der Fenster  
Blendrahmenausmass der Fenster in cm

**MK06** 78x118    **PK06** 94x118    **SK06** 114x118

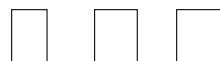

### ☐☐ PANORAMA, Kombi-Aufkeilrahmen für 4er-Kombi, 2x2 Fenster nebeneinander

EBW	Materialien	MK06	PK06	SK06	AT
EBW 2022BK	Profilierte Bedachungsmaterialien, <b>Aluminium</b>	3037.-	3157.-	3276.-	25
EBW 2122BK	Profilierte Bedachungsmaterialien, <b>Kupfer</b>	3495.-	3633.-	3780.-	35
EBW 2322BK	Profilierte Bedachungsmaterialien, <b>Titanzink</b>	3495.-	3633.-	3780.-	35

### ☐☐☐ PANORAMA, Kombi-Aufkeilrahmen für 6er-Kombi, 3x2 Fenster nebeneinander

EBW	Materialien	MK06	PK06	SK06	AT
EBW 2032BK	Profilierte Bedachungsmaterialien, <b>Aluminium</b>	3394.-			25
EBW 2132BK	Profilierte Bedachungsmaterialien, <b>Kupfer</b>	3906.-			35
EBW 2332BK	Profilierte Bedachungsmaterialien, <b>Titanzink</b>	3906.-			35

Alle Preise exkl. MWST

1	Automatische Produkte
2	Lichtlösungen
3	Dachfenster, Zubehör
4	Modernisierung, Austausch
5	Einbauprodukte, Eindeckrahmen
6	Innenverkleidung
7	Aussenrollläden, Flurschutz, Markisen
8	Sonnen- und Insekten-schutz
9	Flachdach-Lösungen
10	Sun-Tunnel
11	RWA-Fenster, Zubehör
12	Services
13	Weitere Infos



# Eindeckrahmen für Zusatzelemente GIU/GIL

ETW, ETL, ETJ, ETN für GIU/GIL (Lichtlösung LICHTBAND)



## ETW

Für profilierte Bedachungsmaterialien bis 12 cm Profilhöhe (Standard-Einbauhöhe)

## ETJ

Für profilierte Bedachungsmaterialien bis 9 cm Profilhöhe (vertiefter Einbau)

## ETL/ETN

Für flache Bedachungsmaterialien bis 1,6 cm (2x 8 mm) Profilhöhe

ETL: Standard-Einbauhöhe

ETN: vertiefter Einbau

## Bestellhinweise

Einbau einzelner VELUX Dachfenster mit GIU/GIL Zusatzelementen (Lichtlösung LICHTBAND)

Zusätzlich zu dem Eindeckrahmen der oben liegenden Fenster benötigen Sie:

- 1 Satz Eindeckrahmen-Verlängerungsteile ETW/ETL/ETJ/ETN, im Profil passend zum Typ des Eindeckrahmens

Bestellbeispiel für  
1x Dachfenster MK04  
+ 1x GIU/GIL MK34, Kupfer  
Einbau mit EDW:

Anzahl	Produkt	Bezeichnung
1x	EDW MK04 2100	Eindeckrahmen für Dachfenster oben (siehe Seite 122)
+ 1x	ETW WK34 2100	Eindeckrahmen-Verlängerungsteile für GIU/GIL

Einbau mehrerer VELUX Dachfenster nebeneinander mit GIU/GIL Zusatzelementen

Zusätzlich zu den Kombi-Eindeckrahmen der oben liegenden Fenster benötigen Sie:

- 1 Satz Eindeckrahmen-Verlängerungsteile ETW/ETL/ETJ/ETN, im Profil passend zum Typ der Kombi-Eindeckrahmen
- 1 Eindeckrahmen-Zwischenrinne für jeden Fensterzwischenraum im gleichen Blendrahmen-Abstand wie die Kombi-Eindeckrahmen

Bestellbeispiel für  
2x Dachfenster MK04  
+ 2x GIU/GIL MK34, Kupfer;  
Einbau mit EKW, Blendrahmen-Abstand: 12 cm

Anzahl	Produkt	Bezeichnung
1x	EKW MK04 2121M	Kombi-Eindeckrahmen für Dachfenster oben (siehe Seite 134)
+ 1x	ETW WK34 2100	Eindeckrahmen-Verlängerungsteile für GIU/GIL
+ 1x	ETW WK34 2100M	Verlängerung für Zwischenrinne

## Hinweise

- Für den vertieften Einbau (ETJ/ETN) sind passende Wärmedämmrahmen BDX separat zu bestellen, siehe Seite 154



Einzel-Eindeckrahmen

Verlängerungsteile (1 links, 1 rechts) für Eindeckrahmen-Seitenteile<sup>1</sup>



Kombi-Eindeckrahmen

Verlängerung für Zwischenrinne des Kombi-Eindeckrahmens



### Standard-Einbauhöhe

Material	Produkt	Preis	Stückzahl	Material	Produkt	Preis	Stückzahl
Profilierte Bedachungsmaterialien, <b>Aluminium</b>	ETW WK34 2000	112.-	6		ETW WK34 2000M	168.-	6
Profilierte Bedachungsmaterialien, <b>Kupfer</b>	ETW WK34 2100	200.-	15		ETW WK34 2100M	300.-	15
Profilierte Bedachungsmaterialien, <b>Titanzink</b>	ETW WK34 2300	200.-	15		ETW WK34 2300M	300.-	15
Flache Bedachungsmaterialien, <b>Aluminium</b>	ETL WK34 2000	112.-	6		ETL WK34 2000M	168.-	6
Flache Bedachungsmaterialien, <b>Kupfer</b>	ETL WK34 2100	200.-	15		ETL WK34 2100M	300.-	15
Flache Bedachungsmaterialien, <b>Titanzink</b>	ETL WK34 2300	200.-	15		ETL WK34 2300M	300.-	15

### Vertiefter Einbau<sup>1</sup>

Material	Produkt	Preis	Stückzahl	Material	Produkt	Preis	Stückzahl
Profilierte Bedachungsmaterialien, <b>Aluminium</b>	ETJ WK34 0000	101.-	6		ETJ WK34 0000_	101.-	10
Profilierte Bedachungsmaterialien, <b>Kupfer</b>	ETJ WK34 0100	181.-	6		ETJ WK34 0100_	181.-	10
Profilierte Bedachungsmaterialien, <b>Titanzink</b>	ETJ WK34 0300	181.-	6		ETJ WK34 0300_	181.-	10
Flache Bedachungsmaterialien, <b>Aluminium</b>	ETN WK34 0000	101.-	6		ETN WK34 0000_	101.-	10
Flache Bedachungsmaterialien, <b>Kupfer</b>	ETN WK34 0100	181.-	6		ETN WK34 0100_	181.-	10
Flache Bedachungsmaterialien, <b>Titanzink</b>	ETN WK34 0300	181.-	6		ETN WK34 0300_	181.-	10

Für \_ in der Bestellnummer für die Zwischenrinnen jeweils Blendrahmen-Abstand einsetzen: E = 10 cm, F = 12 cm, G = 14 cm, H = 16 cm.

# Eindeckrahmen für Lichtlösung DACHBALKON GDL

EDW/EDL für GDL (Standard-Einbauhöhe)



## EDW

Für profilierte Bedachungsmaterialien bis 12 cm Profilhöhe

## EDL

Für flache Bedachungsmaterialien bis 1,6 cm (2x 8 mm) Profilhöhe

### Dachneigungsbereich

35°–53°

## Hinweise

- Nicht kombinierbar mit VELUX Solar-/Elektro-Hitzeschutz-Markisetten und Aussenrollläden
- Nicht kombinierbar mit EDJ/EKJ und EDN/EKN

## Bestellhinweis für Kombinationen

Bei Kombinationen mehrerer DACHBALKONE GDL nebeneinander oder Kombinationen des DACHBALKON GDL mit Lichtbändern (Fenster+GIU/GIL) bestellen Sie Kombi-Eindeckrahmen, z. B.:

Anzahl	Produkt	Bezeichnung
1x	EKW SK10 2121M	Kombi-Eindeckrahmen für oben (siehe Seite 134)
+ 1x	ETW WK34 2100	Eindeckrahmen-Verlängerungsteile für unten (siehe Seite 148)
+ 1x	ETW WK34 2100M	Verlängerung für Zwischenrinne Kombi-Eindeckrahmen (siehe Seite 148)

Größenbezeichnung der Fenster  
Blendrahmenausienmasse der Fenster in cm

**MK19** 78x252  
**PK19** 94x252  
**SK19** 114x252

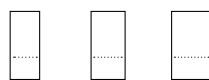

### Eindeckrahmen inkl. Wärmedämmrahmen BDX und Unterdachschürze BFX (Standard-Einbauhöhe)

Modell	Material	256.-	306.-	315.-	6
EDW 2000	Profilierte Bedachungsmaterialien, <b>Aluminium</b>	256.-	306.-	315.-	6
EDW 2100	Profilierte Bedachungsmaterialien, <b>Kupfer</b>	456.-	547.-	563.-	15
EDW 2300	Profilierte Bedachungsmaterialien, <b>Titanzink</b>	456.-	547.-	563.-	15
EDL 2000	Flache Bedachungsmaterialien, <b>Aluminium</b>	256.-	306.-	315.-	6
EDL 2100	Flache Bedachungsmaterialien, <b>Kupfer</b>	456.-	547.-	563.-	15
EDL 2300	Flache Bedachungsmaterialien, <b>Titanzink</b>	456.-	547.-	563.-	15

### Eindeckrahmen inkl. Unterdachschürze BFX (Standard-Einbauhöhe)

Modell	Material	224.-	269.-	277.-	6
EDW 1000	Profilierte Bedachungsmaterialien, <b>Aluminium</b>	224.-	269.-	277.-	6
EDW 1100	Profilierte Bedachungsmaterialien, <b>Kupfer</b>	400.-	480.-	494.-	15
EDW 1300	Profilierte Bedachungsmaterialien, <b>Titanzink</b>	400.-	480.-	494.-	15
EDL 1000	Flache Bedachungsmaterialien, <b>Aluminium</b>	224.-	269.-	277.-	6
EDL 1100	Flache Bedachungsmaterialien, <b>Kupfer</b>	400.-	480.-	494.-	15
EDL 1300	Flache Bedachungsmaterialien, <b>Titanzink</b>	400.-	480.-	494.-	15

Alle Preise exkl. MWST

<sup>1</sup> Passende Wärmedämmrahmen BDX sind separat zu bestellen, siehe Seite 154

# Komplett-Eindeckrahmen zum Einbau von bis zu 3 Fenstern mit Zusatzelementen unten

für VIU, VFE



Für den Einbau einzelner VELUX Dachfenster mit VIU/VFE Zusatzelementen

Zum Lieferumfang gehören:

- ein Eindeckrahmen-Oberteil
- zwei Eindeckrahmen-Seitenteile
- eine Rinne
- ein Satz Eindeckrahmen-Verlängerungsteile, im Profil passend zum Typ des Eindeckrahmens für bis zu 1 m Dachüberstand

Eine Sohlbank ist nicht im Lieferumfang enthalten.

### Dachneigungsbereich

EFW/EFL: 15° – 55°

EFJ/EFN: 20° – 55°

### Bestellbeispiel

1x Eindeckrahmen-Set für den Einbau von 1x Dachfenster, Grösse MK04  
+ 1x VIU/VFE, Kupfer in ein Ziegeldach:

Anzahl	Produkt	Bezeichnung
1x	EFW MK04 0112	Einzel-Eindeckrahmen
+ 1x	BDX MK04 2000	Wärmedämmrahmen-Set für Dachfenster (siehe Seite 154)

Größenbezeichnung der Fenster  
Blendrahmenausmassen der Fenster in cm

**CK02** 55x78   **CK04** 55x98   **CK06** 55x118   **FK04** 66x98   **FK06** 66x118   **FK08** 66x140   **MK04** 78x98   **MK06** 78x118

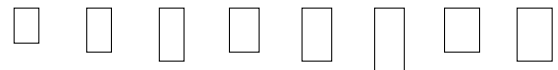

#### Einzel-Eindeckrahmen für Standard-Einbauhöhe

	EFW/EFL 0012	<b>Aluminium</b>								202.-	210.-
	EFW/EFL 0112	<b>Kupfer</b>								360.-	374.-
	EFW/EFL 0312	<b>Titanzink</b>								360.-	374.-

#### Kombi-Eindeckrahmen für Standard-Einbauhöhe

	EFW/EFL 0022E	2 Fenster nebeneinander, <b>Aluminium</b>								403.-	419.-
	EFW/EFL 0122E	2 Fenster nebeneinander, <b>Kupfer</b>								720.-	749.-
	EFW/EFL 0322E	2 Fenster nebeneinander, <b>Titanzink</b>								720.-	749.-
	EFW/EFL 0032E	3 Fenster nebeneinander, <b>Aluminium</b>								605.-	629.-
	EFW/EFL 0132E	3 Fenster nebeneinander, <b>Kupfer</b>								1080.-	1123.-
	EFW/EFL 0332E	3 Fenster nebeneinander, <b>Titanzink</b>								1080.-	1123.-

#### Einzel-Eindeckrahmen für vertieften Einbau

	EFJ/EFN 0012	<b>Aluminium</b>								227.-	236.-
	EFJ/EFN 0112	<b>Kupfer</b>								405.-	421.-
	EFJ/EFN 0312	<b>Titanzink</b>								405.-	421.-

#### Kombi-Eindeckrahmen für vertieften Einbau

	EFJ/EFN 0022E	2 Fenster nebeneinander, <b>Aluminium</b>								454.-	472.-
	EFJ/EFN 0122E	2 Fenster nebeneinander, <b>Kupfer</b>								810.-	842.-
	EFJ/EFN 0322E	2 Fenster nebeneinander, <b>Titanzink</b>								810.-	842.-
	EFJ/EFN 0032E	3 Fenster nebeneinander, <b>Aluminium</b>								680.-	708.-
	EFJ/EFN 0132E	3 Fenster nebeneinander, <b>Kupfer</b>								1215.-	1264.-
	EFJ/EFN 0332E	3 Fenster nebeneinander, <b>Titanzink</b>								1215.-	1264.-



Für den Einbau von zwei oder 3 VELUX Dachfenstern mit VIU/VFE Zusatzelementen

Einbau mit 10 cm Blendrahmen-Abstand (andere Abstände auf Anfrage)

Zum Lieferumfang gehören zusätzlich:

- hoch liegende Mittelrinnen
- Abdeckbleche für den Abstand zwischen den Zusatzelementen

Eine Sohlbank ist nicht im Lieferumfang enthalten.

**Dachneigungsbereich**

EFW/EFL: 15° – 55°

EFJ/EFN: 20° – 55°

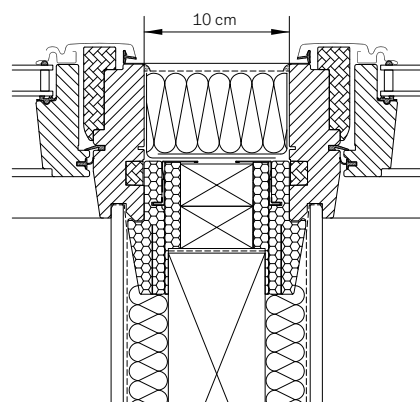

**Kombi-Eindeckrahmen (Mittelrinne hoch liegend)**

Zwei nebeneinander eingebaute VELUX Dachfenster mit Blendrahmen-Abstand 10 cm.

**Hinweise**

- EFW für profilierte Bedachungsmaterialien bis 12 cm Profilhöhe (Standard-Einbauhöhe)
- EFJ für profilierte Bedachungsmaterialien bis 9 cm Profilhöhe (vertiefter Einbau)
- EFL/EFN für flache Bedachungsmaterialien bis 1,6 cm (2x 0,8 cm) Profilhöhe
  - EFL: Standard-Einbauhöhe
  - EFN: vertiefter Einbau
- Der Eindeckrahmen zu VIU/VFE entspricht dem Einzel-Eindeckrahmen (EDW/EDL/EDJ/EDN), jedoch mit zusätzlichen Verblechungen zum perfekten Dach-/Fassaden-Abschluss. Der Anschluss für das Zusatzelement VIU/VFE in die Fassade erfolgt bauseits
- GPU Elektrofenster können nicht eingesetzt werden
- Wärmedämmrahmen BDX für obere Fenster sind separat zu bestellen, siehe Seite 154

<b>MK08</b> 78x140	<b>MK10</b> 78x160	<b>PK06</b> 94x118	<b>PK08</b> 94x140	<b>PK10</b> 94x160	<b>SK06</b> 114x118	<b>SK08</b> 114x140	<b>SK10</b> 114x160	<b>UK04</b> 134x98	<b>UK08</b> 134x140	<b>UK10</b> 134x160	⌚ AT
-----------------------	-----------------------	-----------------------	-----------------------	-----------------------	------------------------	------------------------	------------------------	-----------------------	------------------------	------------------------	---------

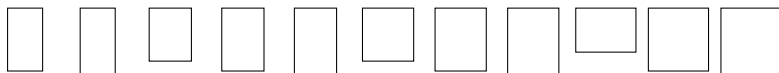

224.-	240.-	230.-	240.-	254.-	248.-	254.-	264.-	262.-	282.-	302.-	10
400.-	428.-	410.-	428.-	454.-	443.-	454.-	472.-	468.-	504.-	540.-	10
400.-	428.-	410.-	428.-	454.-	443.-	454.-	472.-	468.-	504.-	540.-	15
448.-	480.-	460.-	480.-	508.-	496.-	508.-	528.-	524.-	564.-	605.-	10
799.-	857.-	821.-	857.-	907.-	886.-	907.-	943.-	936.-	1008.-	1080.-	10
799.-	857.-	821.-	857.-	907.-	886.-	907.-	943.-	936.-	1008.-	1080.-	15
671.-	720.-										10
1199.-	1285.-										10
1199.-	1285.-										15
252.-	270.-	259.-	270.-	286.-	279.-	286.-	297.-	295.-	318.-	340.-	10
450.-	482.-	462.-	482.-	510.-	498.-	510.-	531.-	527.-	567.-	608.-	15
450.-	482.-	462.-	482.-	510.-	498.-	510.-	531.-	527.-	567.-	608.-	15
503.-	540.-	517.-	540.-	572.-	558.-	572.-	594.-	590.-	635.-	680.-	10
899.-	964.-	923.-	964.-	1021.-	996.-	1021.-	1061.-	1053.-	1134.-	1215.-	15
899.-	964.-	923.-	964.-	1021.-	996.-	1021.-	1061.-	1053.-	1134.-	1215.-	15
755.-	810.-										10
1349.-	1446.-										10
1349.-	1446.-										15

Alle Preise exkl. MWST

1 Automatische Produkte

2 Lichtlösungen

3 Dachfenster, Zubehör

4 Modernisierung, Austausch

5 Einbauprodukte, Eindeckrahmen

6 Innenverkleidung

7 Aussenrollläden, Brandschutz, AlarMissetten

8 Sonnen- und Insekten-schutz

9 Flachdach-Lösungen

10 Sun-Tunnel

11 RWA-Fenster, Zubehör

12 Services

13 Weitere Infos

# Integration von VELUX Dachfenstern in Photovoltaik-Systeme

für GGU, GGL, GPU, GPL, GXU, GXL, GXLA, GXLB

VELUX Dachfenster lassen sich in der Regel mit allen gängigen Aufdach-Photovoltaik (PV)-Systemen kombinieren.

Sofern Indach-PV-Module neben dem VELUX Fenster im Dach integriert werden sollen, bietet VELUX spezielle Eindeckrahmen, welche eine geprüfte Wetter- und Regenbeständigkeit aufweisen.

Weitere Informationen erhalten Sie unter [velux.ch/pv](http://velux.ch/pv) oder bei Ihrem technischen Berater im Aussendienst.



## Die PV-Systeme im Überblick



### Aufdach-PV

- Die PV-Module werden mittels eines Schienensystems auf dem Dach befestigt
- Da die Fenster nicht direkt mit dem Aufdach-PV-System verbunden werden, sind grundsätzlich alle im Preiskatalog enthaltenen VELUX Dachfenster und Lichtlösungen integrierbar
- Hier können die VELUX Standard-Eindeckrahmen (EDW/EKW/EDJ/EKJ) verwendet werden



### Indach-PV (BIPV)

- Bei Indach-PV wird die PV-Anlage selbst zu einem Teil der Dachhaut. Die PV-Module werden anstelle der Dachziegel in die Dacheindeckung installiert
- Für die Integration von VELUX Dachfenstern eignen sich in der Regel je nach Hersteller des PV-Systems die VELUX Eindeckrahmen ODL/ODN bzw. für das Swisspearl Sunskin Roof das Profiset XCH PV EDL/EDN wie auch EDS/EKS für einzelne Fenster und Fensterkombinationen

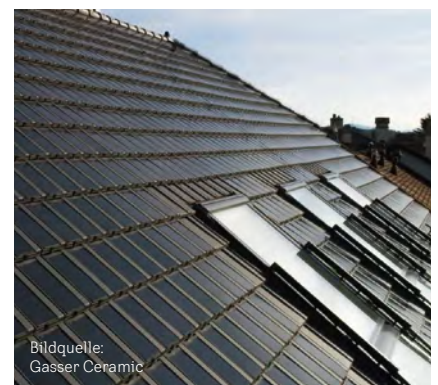

### Solarziegel

- Die Solarziegel werden anstelle der Dachziegel verwendet
- Alle im Preiskatalog enthaltenen VELUX Dachfenster und Lichtlösungen sind in der Regel integrierbar
- Hier können die VELUX Standard-Eindeckrahmen (EDW/EKW/EDJ/EKJ) verwendet werden

Bildquelle:  
Gasser Ceramic



## Für Indach-PV-Panels: VELUX Eindeckrahmen ODL/ODN

- Die VELUX Eindeckrahmen ODL und ODN sind speziell dafür entwickelt worden, um VELUX Dachfenster ästhetisch mit einer Vielzahl von Indach-Panel-Herstellern (BIPV) kombinieren zu können



## Dachneigungsbereich

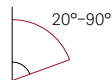

## Bauseitige Einbindung in Indach-PV-Anlagen

- Für bauseitige Anbindungen kann der VELUX Eindeckrahmen EDS verwendet werden, Preise wie Eindeckrahmen EDL siehe Seite 124

## Hinweise

- Das System ist einfach, schnell und nahtlos zu installieren und mit ausgewählten PV-Panel-Herstellern kompatibel
- Bis zu 2,5 cm flexibler Seitenabstand ermöglicht eine perfekte Positionierung der PV-Panel und des Dachfensters
- Sehr hohe Witterungsbeständigkeit und Dichtigkeit
- Kein Schatteneffekt durch den Eindeckrahmen, wodurch der maximale Ertrag der Energieerzeugung sichergestellt ist
- Eindeckrahmen erhältlich für Einzel- und Doppelfenster sowie Lichtlösungen TWIN, LICHTBAND und DACHBALKON GDL
- Auch in anderen Ausführungen lieferbar Für mehr Informationen den QR-Code scannen oder online gehen auf [velux.ch/pv](http://velux.ch/pv)



Größenbezeichnung der Fenster  
Blendrahmenausmassen der Fenster in cm

**MK06** 78x118 **MK08** 78x140 **PK06** 94x118 **PK08** 94x140 **PK10** 94x160 **SK10** 114x160

⌚  
AT

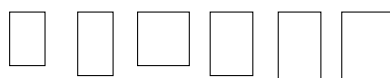

### Einzel-Eindeckrahmen für Einbau in Creaton/GSE, Ennogie, Homij und Veridian (Standard-Einbauhöhe)

Größenbezeichnung	Material	MK06	MK08	PK06	PK08	PK10	SK10	Notizen
ODL 200001	Aluminium grau <sup>1</sup> für ENNOGIE, Creaton/GSE, Homiji, Viridian	288.-	307.-	315.-	329.-	349.-	363.-	Auf Anfrage
ODL 250001	Aluminium schwarz <sup>2</sup> für ENNOGIE, Creaton/GSE, Homiji, Viridian	288.-	307.-	315.-	329.-	349.-	363.-	Auf Anfrage

### Einzel-Eindeckrahmen für Einbau in Emergo (vertiefter Einbau)

Größenbezeichnung	Material	MK06	MK08	PK06	PK08	PK10	SK10	Notizen
ODN 250002	Aluminium schwarz <sup>2</sup> für Emergo	288.-	307.-		329.-		363.-	Auf Anfrage

## Eindeckrahmen für die Einbindung in Indach-PV Anlagen – Profiset zu Swisspearl Sunskin Roof Lap

- Das Set ist als Profiset in Aluminium Grau aufgebaut. Beinhaltet den angepassten Eindeckrahmen EDL mit spezieller Verblechung, Wärmedämmrahmen BDx, Unterdachschürze BFX und die Wasserabweissrinne. Passend für eine voll- oder teilintegrierte Installation in das Sunskin Roof von Swisspearl Schweiz AG, Modulgrößen L mit VELUX Klapp- oder Schwingflügelfenster



### Profiset XCH PV EDL für Standard-Einbauhöhe

⌚  
AT

Zu Dachfenster einfeldrig SK25 (114x55 cm) für Swisspearl Sunskin Roof Lap XCH PV EDL SK25 EL	584.-	6
Zu Dachfenster zweifeldrig SK06 (114x118 cm) für Swisspearl Sunskin Roof Lap XCH PV EDL SK06 EL	657.-	6

### Profiset XCH PV EDN für vertieften Einbau

Zu Dachfenster zweifeldrig SK06 (114x118 cm) für Swisspearl Sunskin Roof Lap XCH PV EDN SK06 EL	744.-	6
---	-------	---

Alle Preise exkl. MWST

<sup>1</sup> RAL 7043

<sup>2</sup> RAL 9005

# Dämm- und Anschlussprodukte

für GGU, GGL, GPU, GPL, GXU, GXL, GXLA, GXLB



## BDX 2000 Wärmedämmrahmen-Set

- Wärmedämmrahmen aus Polyethylen mit Stahl-Montageprofilen inkl. Unterdachschräge BFX und Wasserabweiserinne. Durch den Einbau des Dämmrahmens wird der Bildung von Wärmebrücken am Fenster nachhaltig entgegengewirkt
- Die im Set enthaltene Unterdachschräge stellt den Anschluss an das Unterdach sicher, die Wasserabweiserinne leitet oberhalb des Fensters auftretende Feuchtigkeit in das benachbarte Sparrenfeld ab
- Material Dämmrahmen: aufgeschäumtes Polyethylen, Wärmeleitfähigkeitsstufe 039
- Geeignet für Dächer mit Aufsparrendämmung, Schalungsdächer und zwischensparrengedämmte Dächer mit Unterspannbahn oder Unterdeckbahn
- **Dachneigungsbereich**  
15°–90° je nach Wahl der Eindeckrahmen



## BFX 1000 Unterdachschräge

- Für einen regensicheren Anschluss an unterschiedliche Ausführungen eines Unterdaches
- Vorkonfektionierte Unterdachschräge aus Faservlies mit plissierten Seitenteilen und Klebestreifen für die Montage am Fenster
- Einfacher und schneller Einbau dank selbstklebender Befestigung
- Inklusive Wasserabweiserinne



## BBX 0000 Dampfbremse

- Luft- und dampfdichter Anschluss an die dachseitige Luftdichtigkeitsschicht und Dampfsperre, inkl. Klebeband
- Auf die Fenstergröße abgestimmter Folienkranz mit verschweissten Ecken und Klemmprofilen
- Vorkonfektionierte Dampfbremse mit verstärkter Eckausführung und Eckfixierung mit Schrauben. Inkl. Montagewerkzeug für rasche und sichere Befestigung in der Fensternut
- Material: Polyethylen  
Materialstärke: 0,15 mm  
 $s_d$ -Wert = 80 m
- Passend für Dachdicken bis 53 cm
- **Dachneigungsbereich**  
15°–90° (zwischen 30° und 60° mit waagrechttem oberen und senkrechttem unteren Anschluss)

Größenbezeichnung der Fenster  
Blendrahmenaussermasse der Fenster in cm

**CK02** 55x78   **CK04** 55x98   **CK06** 55x118   **FK04** 66x98   **FK06** 66x118   **FK08** 66x140   **MK04** 78x98   **MK06** 78x118

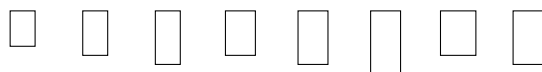

### Für Standard-Einbauhöhe

Produkt	BDX 2000	BFX 1000	BFX 0000	BBX 0000	BBX 0021B	BBX 0021E		
Wärmedämmrahmen für einzelne Fenster	85.–	89.–	93.–	91.–	97.–	101.–	97.–	101.–
Unterdachschräge, plissiert	47.–	47.–	47.–	47.–	47.–	47.–	47.–	47.–
Verlängerung für Unterdachschräge								
Dampfbremse für einzelne Fenster	47.–	47.–	47.–	47.–	47.–	47.–	47.–	47.–
Dampfbremse für Lichtlösung TWIN, 1,8 cm Fensterabstand	94.–	94.–	94.–	94.–	94.–	94.–	94.–	94.–
Dampfbremse für Lichtlösung TWIN, 10 cm Fensterabstand	94.–	94.–	94.–	94.–	94.–	94.–	94.–	94.–

### Für vertieften Einbau

Produkt	BDX 2000F <sup>1</sup>	BFX 1000F	BFX 0000	BBX 0000				
Wärmedämmrahmen für Kombi-Eindeckrahmen EKJ/EKN (vertieft)	85.–	89.–	93.–	91.–	97.–	101.–	97.–	101.–
Unterdachschräge, plissiert	47.–	47.–	47.–	47.–	47.–	47.–	47.–	47.–
Verlängerung für Unterdachschräge								
Dampfbremse für einzelne Fenster	47.–	47.–	47.–	47.–	47.–	47.–	47.–	47.–

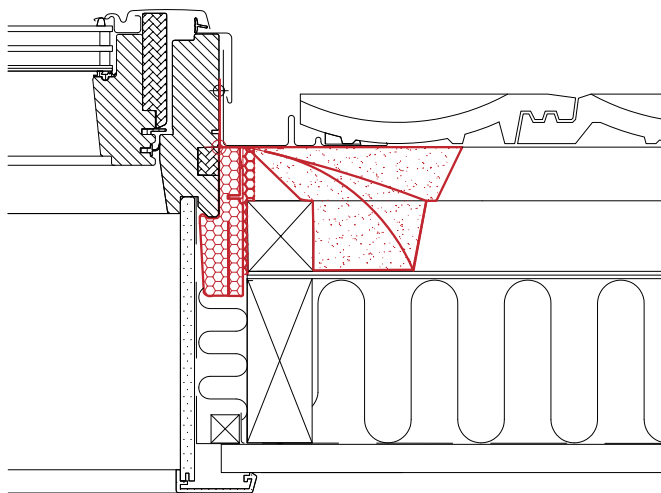

BDX und BFX bei einem Dach mit Zwischensparrendämmung

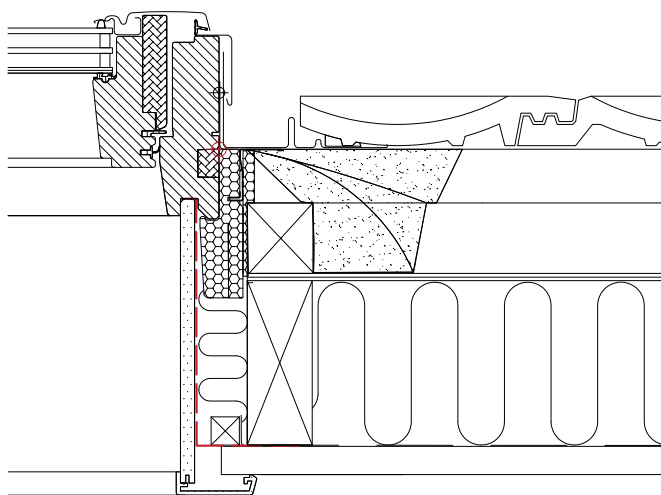

BBX am Beispiel einer Zwischensparrendämmung

MK08	MK10	PK06	PK08	PK10	SK06	SK08	SK10	UK04	UK08	UK10	WK34	⌚
78x140	78x160	94x118	94x140	94x160	114x118	114x140	114x160	134x98	134x140	134x160	GIU/GIL	AT

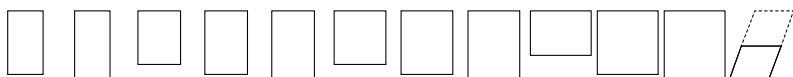

106.-	109.-	106.-	109.-	114.-	110.-	114.-	120.-	110.-	119.-	123.-	40.-	2/6 <sup>2</sup>
47.-	47.-	47.-	47.-	47.-	47.-	47.-	47.-	47.-	47.-	47.-		2/6 <sup>2</sup>
											47.-	6
47.-	47.-	47.-	47.-	47.-	47.-	47.-	47.-	47.-	47.-	47.-	47.-	2/6 <sup>2</sup>
94.-	94.-	94.-	94.-	94.-	94.-	94.-	94.-	94.-	94.-	94.-		6
94.-	94.-	94.-	94.-	94.-	94.-	94.-	94.-	94.-	94.-			6
106.-	109.-	106.-	109.-	114.-	110.-	114.-	120.-	110.-	119.-	123.-	40.-	6
47.-	47.-	47.-	47.-	47.-	47.-	47.-	47.-	47.-	47.-	47.-		6
											47.-	6
47.-	47.-	47.-	47.-	47.-	47.-	47.-	47.-	47.-	47.-	47.-	47.-	2/6 <sup>2</sup>

Alle Preise exkl. MWST

### Hinweise

- Bei allen Einzel-Eindeckrahmen ist die BFX Unterdachschürze im Lieferumfang enthalten
- Bei der original VELUX Innenverkleidung ist die BBX Dampfbremse im Lieferumfang enthalten

<sup>1</sup> Für jedes Fensterelement 1-7 der Kombination ist ein BDX 2000F zu bestellen

<sup>2</sup> Die Lieferzeit für die Grössen FK04, MK10, PK06, PK08, SK08, SK10 und UK10 beträgt 6 AT

1	Automatische Produkte
2	Lichtlösungen
3	Dachfenster, Zubehör
4	Modernisierung, Austausch
5	Einbauprodukte, Eindeckrahmen
6	Innenverkleidung
7	Aussenrollläden, Blitzschutz, Markisen
8	Sonnen- und Innektenschutz
9	Flachdach-Lösungen
10	Sun-Tunnel
11	RWA-Fenster, Zubehör
12	Services
13	Weitere Infos



# Innenverkleidung

Die VELUX Innenverkleidung – dieser Rahmen gehört zu jedem VELUX Dachfenster	158
Innenverkleidung Grundelemente	160
Innenverkleidung Lichtlösung TWIN	161
Innenverkleidung Zusatzelemente DACHSCHRÄGE und DACHBALKON GDL	162







# Die VELUX Innenverkleidung – dieser Rahmen gehört zu jedem VELUX Dachfenster

Die VELUX Innenverkleidung ist passgenau auf VELUX Dachfenster abgestimmt und trägt zur attraktiven Raumgestaltung durch die weisse Optik bei.

 **Optimierter Lichteinfall**  
durch waagerechtes Oberteil  
und senkrecht\* Unterteil.

 **Verminderung von Kondensatbildung**  
durch das waagerechte Breitenteil  
oben sowie den senkrechten  
Anschluss unterhalb des Fensters.

 **Leichte Reinigung**  
Alle Teile lassen sich leicht  
reinigen und sauber halten.

 **Mehr Platz für Wärmedämmung**  
am Übergang zwischen Dach-  
fenster und Dach.

 **Moderne Optik**  
dank nicht sichtbarer Schrauben. Alle  
Oberflächen sind in Weiss gehalten  
(NCS S 0500 N).

 **Optimierter technischer Anschluss**  
dank optimaler Passgenauigkeit  
für VELUX Dachfenster.

 **Schutz vor Tauwasserschäden**  
dank mitgelieferter, passgenauer  
Dampfbremse zum Anschluss  
an die dachseitige Dampfbremse.

 **Feuchtigkeitsunempfindlich**  
und somit sehr gut für Feuchträume  
wie z. B. Bäder geeignet.

 **Schneller und einfacher Einbau**  
durch vorgefertigte Komponenten.  
Kleinteile, Farben oder Kleber werden  
nicht gebraucht.

## Die VELUX Innenverkleidung – hochwertiges Material und einfache Montage

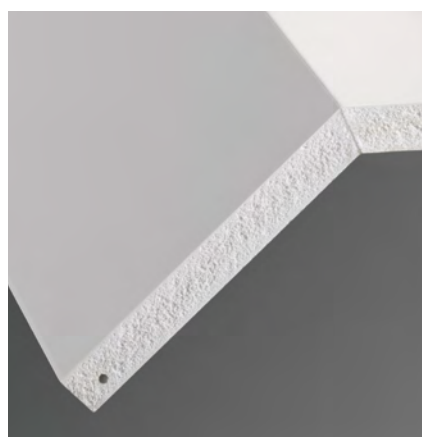

### Material

Die Innenverkleidung besteht aus Kunststoff (PVC) und ist komplett unempfindlich gegen Feuchtigkeit und somit auch mit einem feuchten Tuch einfach zu reinigen.



### Montage

Eine innovative Montagetechnik bei den Abdeckleisten sorgt dafür, dass eine optimale Ausbildung als Gehrung in den Ecken ganz einfach wird, weitestgehend ohne die Verwendung von Schrauben.

Einfache Montage durch

- die im Lieferumfang enthaltene BBX Dampfbremse, inklusive Klebeband
- eine spezielle Schablone zum einfachen Abmessen
- eine abziehbare Schutzfolie zum Schutz der Oberfläche während der Bauphase
- vorgebohrte Schraublöcher
- hervorragende Flexibilität vor Ort bezüglich der Dachneigung und Dachdicke

\* Bei einer Dachneigung zwischen 30° und 60°

# Innenverkleidung Grundelemente



## LSB/LSC/LSD 2000

Grundelement 30 cm/40 cm/50 cm für Dachdicken von 17 bis 33/43/53 cm (siehe Hinweis: Ermittlung der Dachdicke). Zum Anschluss der VELUX Dachfenster an die Dachschräge innen benötigen Sie immer ein VELUX Innenverkleidung-Grundelement.

Zusätzlich empfehlen wir:

- Zusatzelemente, je nach baulicher Situation ab Seite 163

### Dachneigungsbereich

15°–90° (bei 15°–30° und 60°–90° mit leicht schräg verlaufenden Ober- und Unterteilen)

## Allgemeine Hinweise

- Breite der Abdeckleisten: 5,7 cm
- Breite und Tiefe der Innenverkleidung-Nut: 1,2 cm

## Ermittlung der Dachdicke

D = Dachdicke:  
Gemessen ab Oberkante Ziegellattung bis Innenkante Dachinnenverkleidung

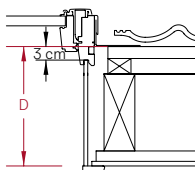

Maximal erreichbare Dachdicke:

**LSB 2000:** 33 cm  
**LSC 2000:** 43 cm  
**LSD 2000:** 53 cm

## Bestellhinweise für LSB/LSC/LSD

- Für Einbauten ohne vorhandenen Wandausschnitt (Ersteinbau z.B. im Neubau oder im nachträglichen Ausbau) bestellen Sie das passende LSB/C/D Grundelement entsprechend der vorhandenen Dachdicke
- Für Einbauten mit vorhandenem Wandausschnitt (Austausch einer alten Innenverkleidung, mit waagerechtem Ober- und senkrechtem Unterteil) bestellen Sie das passende LSB/C/D Grundelement mit Hilfe der nachfolgenden Tabelle und des Bestell-Beispiels:

- 1 Dachneigung ablesen: z. B. 38°
- 2 Dachdicke ermitteln: z. B. 26 cm
- 3 Zu wählender Innenverkleidung-Typ: LSB Grundelement

Dachneigung		Dachdicke in cm			
15°–19°/70°–72°	–	–	–	–	18–53
20°–24°/67°–69°	–	18–22	23–28	–	29–53
25°–27°/64°–66°	18–20	21–28	29–36	–	37–53
28°–30°/61°–63°	18–22	23–32	33–41	–	40–53
31°–33°/58°–60°	18–25	26–36	37–46	–	47–53
34°–36°/55°–57°	18–28	29–40	41–52	–	53
<b>1</b> 37°–39°/52°–54°	<b>2</b> 18–32	33–43	44–52	–	–
40°–42°/49°–51°	18–33	34–43	44–53	–	–
43°–48°	18–33	34–43	44–53	–	–
Zu wählender Innenverkleidung-Typ	<b>3</b> LSB	LSC	LSD	–	bauseits

Größenbezeichnung der Fenster  
Blendrahmenseitenabstände der Fenster in cm

**CK02** 55x78   **CK04** 55x98   **CK06** 55x118   **FK04** 66x98   **FK06** 66x118   **FK08** 66x140   **MK04** 78x98   **MK06** 78x118   **MK08** 78x140   **MK10** 78x160

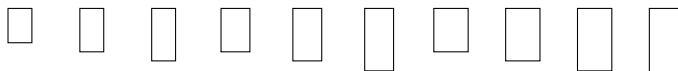

### Grundelemente

Grundelement	Material	CK02	CK04	CK06	FK04	FK06	FK08	MK04	MK06	MK08	MK10
LSB 2000	30 cm, Kunststoff, weiss, inkl. BBX Dampfbremse	178.–	186.–	194.–	190.–	208.–	218.–	196.–	214.–	222.–	235.–
LSC 2000	40 cm, Kunststoff, weiss, inkl. BBX Dampfbremse	220.–	230.–	240.–	235.–	257.–	269.–	242.–	264.–	273.–	290.–
LSD 2000	50 cm, Kunststoff, weiss, inkl. BBX Dampfbremse	415.–	427.–	438.–	451.–	476.–	489.–	450.–	475.–	486.–	506.–

### Innenverkleidung für Lichtlösung TWIN

Innenverkleidung	Material	CK02	CK04	CK06	FK04	FK06	FK08	MK04	MK06	MK08	MK10
LSB 2021_	30 cm, Kunststoff, weiss, inkl. BBX Dampfbremse	357.–	372.–	388.–	380.–	416.–	435.–	392.–	427.–	443.–	470.–
LSC 2021_	40 cm, Kunststoff, weiss, inkl. BBX Dampfbremse	440.–	460.–	479.–	469.–	513.–	537.–	484.–	528.–	547.–	581.–

Für \_ Buchstabe des gewünschten Blendrahmenabstands nebeneinander (B, E) angeben.

**B = 1,8 cm, E = 10 cm**



# Innenverkleidung Lichtlösung TWIN



## Hinweise

- **LSB 2021B:** weiss NCS S 0500 N.  
Dachdicke 17 – 33 cm,  
Blendrahmenabstand 1,8 cm
- **LSB 2021E:** weiss NCS S 0500 N.  
Dachdicke 17 – 33 cm,  
Blendrahmenabstand 10 cm
- **LSC 2021B:** weiss NCS S 0500 N.  
Dachdicke 17 – 43 cm,  
Blendrahmenabstand 1,8 cm
- **LSC 2021E:** weiss NCS S 0500 N.  
Dachdicke 17 – 43 cm,  
Blendrahmenabstand 10 cm

## Innenverkleidung für Lichtlösung TWIN LSB/LSC

Passgenaue Innenverkleidung für Fensterkombinationen mit dem TWIN-Kit und somit perfekt in Kombination mit dem TWIN-Kit Profiset EBW/EBL und EKW/EKL (siehe Seite 126).

### Dachneigungsbereich

15°–90° (Bei Neigung unter 30° bzw. über 60° mit leicht schräg verlaufendem Ober- und Unterteil)

PK06 94x118   PK08 94x140   PK10 94x160   SK06 114x118   SK08 114x140   SK10 114x160   UK04 134x98   UK08 134x140   UK10 134x160



AT

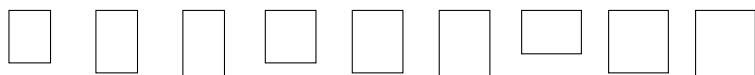

	214.-	220.-	239.-	233.-	239.-	245.-	229.-	253.-	265.-	6
	264.-	271.-	295.-	288.-	295.-	303.-	283.-	312.-	327.-	6
	512.-	520.-	548.-	535.-	543.-	551.-	545.-	580.-	596.-	6
	427.-	439.-	478.-	467.-	478.-	490.-	459.-	506.-		15
	528.-	542.-	590.-	576.-	590.-	605.-	566.-	624.-		15

Alle Preise exkl. MWST



# Innenverkleidung Zusatzelemente

## DACHSCHRÄGE und DACHBALKON GDL



### LLB/LLC Zusatzelement DACHSCHRÄGE

Zur Ergänzung der LSB/LSC Grundelemente bei Dachfenstern mit Zusatzelement GIU DACHSCHRÄGE oder GIL DACHSCHRÄGE

**Erforderlich für den Einbau**  
LSB/LSC Grundelement

#### Dachneigungsbereich

15°–90°  
(bei 15°–30° und 60°–90°  
mit leicht schräg verlaufenden  
Ober- und Unterteilen)

### LLB/LLC Zusatzelement DACHBALKON GDL

Zur Ergänzung der LSB/LSC Grundelemente bei DACHBALKON GDL

**Erforderlich für den Einbau**  
LSB/LSC MK10/PK10 oder SK10  
Grundelement

**Dachneigungsbereich**  
35°–53°

### Hinweise

- **LLB 2000:** weiss NCS S 0500 N.  
Dachdicke 17–33 cm
- **LLC 2000:** weiss NCS S 0500 N.  
Dachdicke 17–43 cm

Grössenbezeichnung der Fenster Blendrahmenausmass der Fenster in cm	GIU	GIU/GIL	GIU/GIL	GIU/GIL	GIU/GIL	GDL	GDL	GDL	⌚ AT
	FK34 66x92	MK34 78x92	PK34 94x92	SK34 114x92	UK34 134x92	MK19 78x92	PK19 94x92	SK19 114x92	
	DACHSCHRÄGE					DACHBALKON unten			
<b>Grössenbezeichnung für LLB/LLC</b>	<b>WK04</b>								
LLB 2000	Zusatzelement DACHSCHRÄGE/DACHBALKON GDL, 30 cm, Kunststoff, weiss, inkl. BBX Dampfbremse	151.–	151.–	151.–	151.–	151.–	151.–	151.–	6
LLC 2000	Zusatzelement DACHSCHRÄGE/DACHBALKON GDL, 40 cm, Kunststoff, weiss, inkl. BBX Dampfbremse	186.–	186.–	186.–	186.–	186.–	186.–	186.–	6

Alle Preise exkl. MWST



**5**  
Jahre  
Garantie\*

\* 5 Jahre Garantie auf alle Aussenrollläden sowie Solar-/Elektro-Hitzeschutz-Markisetten, 3 Jahre auf manuelle Hitzeschutz-Markisetten

# Aussenrollläden und Hitzeschutz- Markisetten

<b>Für jeden Bedarf das richtige Produkt</b>	166
<b>Mit Sonnenenergie zum Wohnkomfort: Hitzeschutz auf Knopfdruck</b>	167
<b>Aussenrollläden</b>	168
<b>Hitzeschutz-Markisette Verdunkelung</b>	170
<b>Hitzeschutz-Markisetten Tageslicht</b>	172
<b>Vorteils-Combos</b>	173
<b>Für jedes Fenster das passende Produkt</b>	174
<b>Planungshinweise für Aussenrollläden und Hitzeschutz-Markisetten</b>	178
<b>Bestellhinweise für Aussenrollläden und Hitzeschutz-Markisetten</b>	180
<b>Bestellnummern und Preise</b>	182
<b>Zubehör für Solar-/Elektro-Aussenrollläden und -Hitzeschutz-Markisetten</b>	192

1

Automatische  
Produkte

2

Lichtlösungen

3

Dachfenster,  
Zubehör

4

Modernisierung,  
Austausch

5

Einbauprodukte,  
Eindeckrahmen

6

Innenverkleidung

7

Aussenrollläden,  
Hitzeschutz-  
Markisetten

8

Sommer- und  
Innenverkleidung  
schutz

9

Flachdach-  
Lösungen

10

Sun-Tunnel

11

RWA-Fenster,  
Zubehör

12

Services

13

Weitere Infos

# Für jeden Bedarf das richtige Produkt: Aussenrollläden und aussen liegender Hitzeschutz

VELUX Hitzeschutz stoppt die Sonnenstrahlen, bevor sie auf die Fensterscheibe treffen. Wählen Sie den Hitzeschutz, der perfekt zum Zuhause Ihrer Kunden passt.

- ■ ■ ■ Spitzenwert
- ■ ■ □ Hervorragend
- ■ □ □ Sehr gut
- □ □ □ Gut



Aussenrollläden



Hitzeschutz-Markisette Verdunkelung



Hitzeschutz-Markisette Tageslicht

	■ ■ ■ ■	■ ■ ■ □	■ ■ ■ □
Hitzeschutz			
	■ ■ ■ ■	■ ■ ■ □	-
Verdunkelung			
	■ ■ ■ □	■ □ □ □	-
Wärmedämmung			
	-	-	■ ■ ■ □
Tageslichtdurchlass			
	■ ■ ■ ■	■ ■ ■ ■	■ ■ □ □
Sichtschutz			
	■ ■ ■ □	■ □ □ □	-
Einbruchschutz			
Preis ab/Seite	Solar: ab CHF 763.- Elektro: ab CHF 564.-  ab Seite 168	Solar: ab CHF 542.-  Seite 170	Solar: ab CHF 455.- Elektro: ab CHF 326.- Manuell: ab CHF 82.-  Seite 172

Alle Preise exkl. MWST



## Mit Sonnenenergie zum Wohnkomfort: Hitzeschutz auf Knopfdruck

Die solarbetriebenen VELUX Aussenrollläden und Hitzeschutz-Markisetten nutzen die erneuerbare Energie der Sonne als Stromquelle.



Der Hochleistungs-Akku wird über eine dezent im Topkasten integrierte Solarzelle geladen.

### Ideal für die Nachrüstung

Durch die Nutzung des Tageslichts können VELUX Solar-Aussenrollläden und Hitzeschutz-Markisetten per Knopfdruck bedient werden. Da keine Kabel verlegt werden müssen, eignen sie sich sowohl für solarbetriebene als auch manuell bedienbare Fenster und sind einfach nachzurüsten.

### Zuverlässig auch bei bewölktem Himmel

Mit einer integrierten Solarzelle wird den ganzen Tag über Energie gespeichert, auch wenn es bewölkt ist.

### Automatischer Hitzeschutz

Rüsten Sie VELUX Aussenrollläden oder Hitzeschutz-Markisetten mit VELUX ACTIVE with NETATMO nach. VELUX ACTIVE nutzt externe Wetterdaten, um proaktiv die Hitzeschutzprodukte rechtzeitig zu schliessen und so das Zuhause an heissen Tagen vor übermässiger Hitze zu schützen.



**5**  
Jahre  

---

Garantie



# Aussenrollläden

## Ganzjähriger Rundum-Schutz



Optimaler Hitzeschutz und Verdunkelung im Sommer sowie eine erhöhte Wärmedämmung in der kalten Jahreszeit – VELUX Aussenrollläden sorgen für angenehmes Raumklima und besten Wohnkomfort zu jeder Jahreszeit.



### Produktvorteile

- Optimaler Rundum-Schutz
- Bis zu 94 % Hitzereduktion<sup>1</sup>
- Optimale Verdunkelung mit zusätzlichem Sicht-, Lärm- und Einbruchschutz
- Erhöhte Wärmedämmung für optimierte Energiebilanz
- Stabile und witterungsbeständige Aluminiumkonstruktion
- Einfache Montage vom Rauminnern aus
- Zur Nachrüstung geeignet
- Elektrische und solarbetriebene Aussenrollläden bedienbar mit VELUX ACTIVE App
- Leistungsstarker Akku bei solarbetriebenen Aussenrollläden

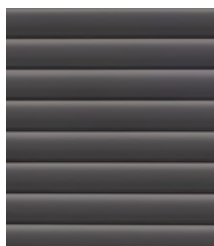
### Produkt im Detail



### Bedienungsmöglichkeiten

-  Solar
-  Elektro

### Kombinationsmöglichkeiten

- Innen liegender Sonnenschutz
- Insektenschutzrollo

### Zubehör



Der 3-stufige Aussenrollläden-Ausstellarm ZOZ 217 bietet bei herabgelassenem Aussenrollläden-Panzer zusätzlichen Lichteinfall und Lüftungskomfort.

### Hinweise

- Bis maximal 85° verbaubar
- Details zum Einbau, siehe [velux.ch/technik](http://velux.ch/technik)



<sup>1</sup> Die Hitzeschutz-Funktion von VELUX Aussenrollläden ist abhängig von der Verglasung. Sie wurde in einem den Normen EN ISO 12567-2, EN 52022-3 und ISO 15099 entsprechenden Verfahren mit Sommer-Global (zertifiziert vom ift Rosenheim) berechnet und bezieht sich auf die Wärmeeinstrahlung durch das Fenster



**5**  
Jahre  
Garantie

# Hitzeschutz-Markisette Verdunkelung

Ideal für effektiven Hitzeschutz und Verdunkelung



Hitzeschutz-Markisetten Verdunkelung kombinieren einen effektiven Hitzeschutz mit optimaler Verdunkelung – das ideale Kombi-Produkt zu einem attraktiven Preis.

## Produktvorteile

- Effektiver Hitzeschutz und gleichzeitige Verdunkelung
- Besonders schlanker Rahmen sitzt direkt auf dem Fensterflügel, das Fenster kann wie gewohnt geöffnet werden
- Lichtdichter, widerstandsfähiger Stoff mit Querstreben aus Aluminium
- Einfache Montage vom Rauminnern aus
- Zur Nachrüstung geeignet
- Bedienbar mit VELUX ACTIVE App
- Leistungsstarker Akku

## Produkt im Detail



## Bedienungsmöglichkeit

-  Solar

## Kombinationsmöglichkeiten

- Innen liegender Sonnenschutz
- Insektenschutzrollo

## Hinweis

- Details zum Einbau, siehe [velux.ch/technik](http://velux.ch/technik)



1

Automatische Produkte

2

Lichtlösungen

3

Dachfenster, Zubehör

4

Modernisierung, Austausch

5

Einbauprodukte, Eindeckrahmen

6

Innenverkleidung

7

Aussenrollläden, Hitzeschutz-Markisetten

8

Sonnenschutz, Insektenschutz

9

Flachdach-Lösungen

10

Sun-Tunnel

11

RWA-Fenster, Zubehör

12

Services

13

Weitere Infos

# Hitzeschutz-Markisetten Tageslicht

Tageslicht ja – Hitze nein

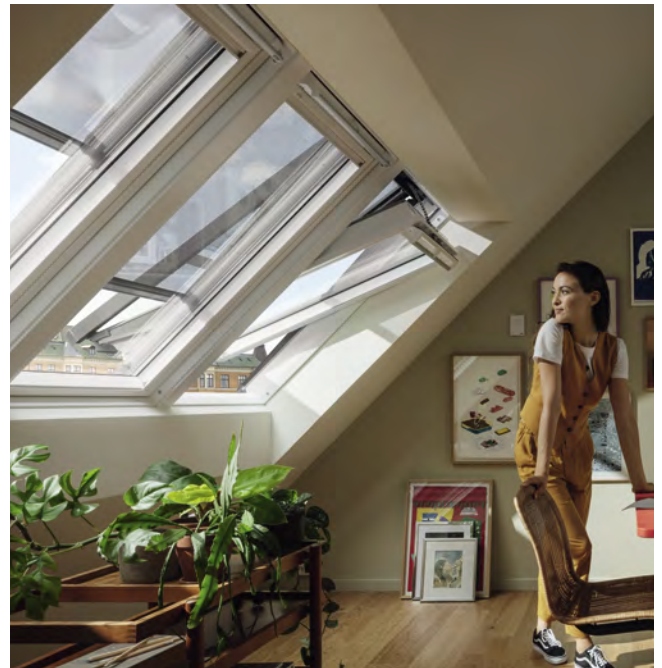

Hitzeschutz-Markisetten Tageslicht schützen das Zuhause vor Überhitzung, dank des transparenten Gewebes gelangt dennoch ausreichend Tageslicht in den Wohnraum – für angenehme Helligkeit und ungestörten Ausblick.

## Produktvorteile

- Schutz vor Hitze bei gleichzeitiger Sicht nach draussen
- Besonders schlanker Rahmen sitzt direkt auf dem Fensterflügel, das Fenster kann wie gewohnt geöffnet werden
- Wetterbeständiges, lichtdurchlässiges Gewebe
- Schlankes Design
- Einfache Montage vom Rauminnern aus
- Zur Nachrüstung geeignet
- Elektrische und solarbetriebene Hitzeschutz-Markisetten bedienbar mit VELUX ACTIVE App
- Leistungsstarker Akku bei solarbetriebener Hitzeschutz-Markisette Tageslicht

## Bedienungsmöglichkeiten

-  Solar
-  Elektro
-  Manuell

## Kombinationsmöglichkeiten

- Innen liegender Sonnenschutz
- Insektenschutzrollo

## Produkt im Detail

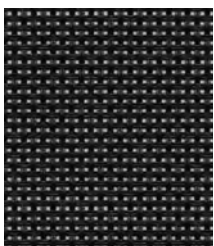

<sup>1</sup> 5 Jahre Garantie auf alle Solar-/Elektro-Hitzeschutz-Markisetten, 3 Jahre auf manuelle Hitzeschutz-Markisetten

# Vorteils-Combos

## Mehr Wohnkomfort zum Vorteilspreis

Für ein optimales Raumklima empfehlen wir die Kombination aus aussen liegendem Hitzeschutz und innen liegendem Sonnenschutz.

Ob verdunkelnd oder lichtdurchlässig, Ihre Kunden entscheiden, welche Lichtverhältnisse für den Raum richtig sind.

### Bedienungsmöglichkeit

-  Manuell

### Hinweis

- Seitliche Führungsschienen in Aluminium oder Weiss

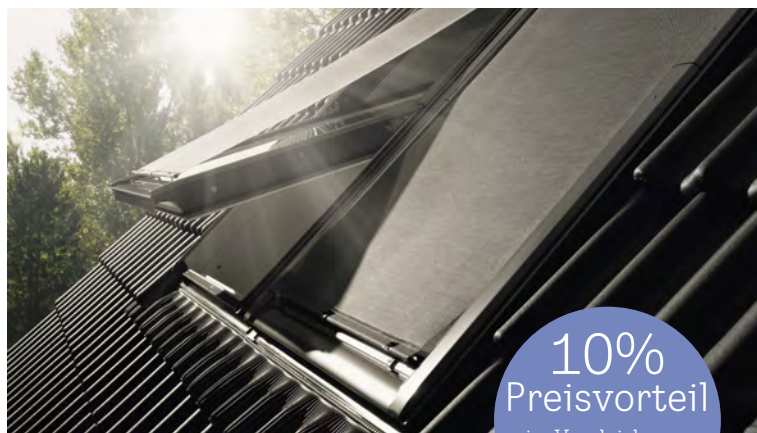

10%  
Preisvorteil  
im Vergleich zum  
Kauf der  
Einzelprodukte

## Unsere Empfehlung

### Energie Combo

#### Hitzeschutz-Markisette + Energierollo mit Verdunkelungseffekt (FOP)

- Effektiver Hitzeschutz und frei positionierbare Verdunkelung
- Zusätzliche Wärmedämmung dank Wabenstruktur

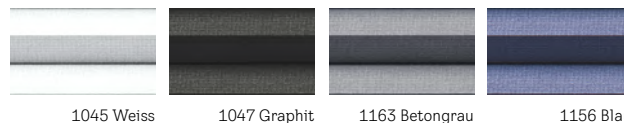

### Verdunkelungs Combo

#### Hitzeschutz-Markisette + Verdunkelungsrollo (DOP)

- Effektiver Hitzeschutz und optimale Verdunkelung
- Modernes, schlankes Design



### Sichtschutz Combo

#### Hitzeschutz-Markisette + Lichtdurchlässiges Sichtschutzrollo (ROF)

- Effektiver Schutz vor Hitze und blendendem Licht
- Dekorativer Schutz für die Privatsphäre

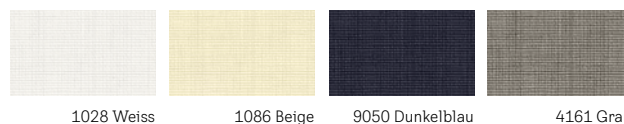

### Sichtschutz Combo

#### Hitzeschutz-Markisette + Lichtdurchlässiges Faltrollo (FOL)



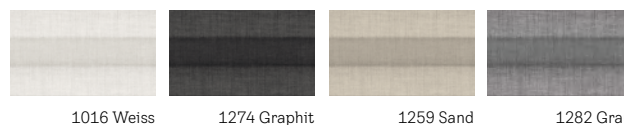

- Effektiver Schutz vor Hitze und blendendem Licht
- Lichtdurchlässiges Faltrollo frei im Fenster positionierbar



1	Automatische Produkte
2	Lichtlösungen
3	Dachfenster, Zubehör
4	Modernisierung, Austausch
5	Einbauprodukte, Eindeckrahmen
6	Innenverkleidung
7	Aussenrollläden, Hitzeschutz-Markisetten
8	Sonnen- und Insektenschutz
9	Flachdach-Lösungen
10	Sun-Tunnel
11	RWA-Fenster, Zubehör
12	Services
13	Weitere Infos

# Für jedes Fenster das passende Produkt

Welche Hitzeschutz-Lösung für welches Fenster

		VELUX Aussenrollläden	
Fenstertyp		Solar	Elektro
Dachfenster Manuell 	GGU/GGL, GPU/GPL	SSL	SML <sup>1</sup>
		Zusätzliche Montagekits erforderlich für Fenster GGU/GGL und GPU/GPL in den Grössen 101-206 (ZOZ 253) bzw. 304 - 810, 064, 1 - 14, 31 (ZOZ 254)	
Schwingflügel Fenster Solar 	Solarfenster GGU/GGL	SSL	-
		Hinweise zu Grössen und Kombinationen mit ZOZ 246 siehe Planungshinweise	
Schwingflügel Fenster Elektro 	Elektrofenster GGU/GGL	-	SML
Klappflügel Fenster Elektro 	Elektrofenster GPU	-	SMH



SSL



SML



SMH

## Einbauhinweis

- Für den Einbau von Solar-/Elektro-Aussenrollläden und -Hitzeschutz-Markisetten übereinander ist ein Mindestabstand von 25 cm (bei SMH 30 cm) erforderlich

## VELUX Hitzeschutz-Markisetten

Solar Verdunkelung Blickdichter Stoff	Solar Tageslicht Transparenter Stoff	Elektro Tageslicht Transparenter Stoff	Manuell Tageslicht Transparenter Stoff
SSS	MSL	MML <sup>1</sup>	MHL
Bei Montage auf den Fenstern GGU/GGL der Grössen 102-810 ist ein Montagekit ZOZ 238 erforderlich. Nicht kompatibel mit GPU/GPL in den Grössen 102-810			

SSS	MSL	-	-
Kombinierbar mit den Fenstergrössen CK02/C02-UK10/U10. ZOZ 246 erforderlich für Grössen CK02-FK08 und C02-U10			
-	-	MML	-

-	-	MML	-
Es werden die Elektro-Varianten SMH/MML empfohlen		Zusätzlich ist das Montagekit ZOZ 229S zu bestellen	



SSS

MSL

MML

MHL

## Montagezubehör



**ZOB 246** Solarregler für Solar-Aussenrollläden SSL und Solar-Markisetten SSS bzw. MSL

Für die Montage auf Solarfenster, weitere Infos auf Seite 193

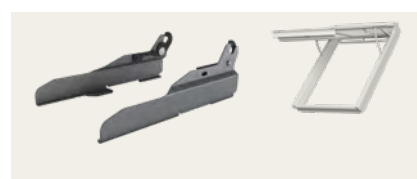

**ZOB 229S** Montagekit für Elektro- und Solar-Markisetten

Für Montage auf VELUX Elektrofenster GPU. **Hinweis:** Der Einsatz der Seitenprofile verringert die Verdunkelungswirkung der SSS-Markisette

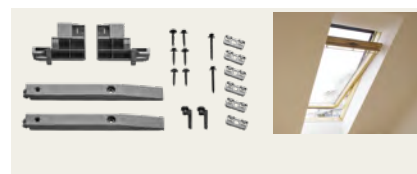

**ZOB 238** Montagekit für Elektro- und Solar-Markisetten

Für Montage auf VELUX Dachfenster GGU/GGL in den Grössen 102-810



**ZOB 253/254** Montagekit für Aussenrollläden

Für die Montage von SSL/SML auf GGU/GGL und GPU/GPL in den Grössen 101-206 (ZOZ 253), ZOZ 254 für die Grössen 304-810, 064, 1-14, 31 (ZOZ 254)

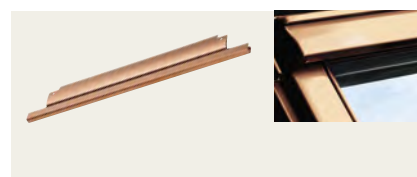











**ZOB\_K\_240** Kupferprofile für Elektro- und Solar-Markisetten

Für die Montage auf Fenster mit Kupferabdeckung (3-teilig)

<sup>1</sup> Bei Kombinationen von Elektro-Aussenrollläden oder Elektro-Markisetten auf manuellen Dachfenstern wird ein Steuersystem KUX 110 benötigt

# Für jedes Fenster das passende Produkt

## Welche Hitzeschutz-Lösung für welche Lichtlösung

		VELUX Aussenrollläden	
Tageslicht-Lösungen		Solar	Elektro
	TWIN/TRIO	SSL Fensterabstand von min. 10 cm nebeneinander erforderlich	SML <sup>1</sup> Fensterabstand von min. 10 cm nebeneinander erforderlich
	2-IN-1/3-IN-1	SSLS	-
	LICHTBAND Untenelement GIU/GIL	-	SMG
	LICHTBAND WAND Untenelement VIU/VFE	SSL nur für Obenelement	SML nur für Obenelement
	TANDEM	SSL	SML
	QUATTRO (4er-Kassette)	SSL	SML
	ESPACE Gaubenlösung	SSL	SML
	PANORAMA Gaubenlösung	-	-
	DACHBALKON GDL	-	-
	DACHTERRASSE GEL	-	-

### Einbauhinweis

- Für den Einbau von Solar-/Elektro-Aussenrollläden und -Hitzeschutz-Markisetten übereinander ist ein Mindestabstand von 25 cm erforderlich



VELUX Hitzeschutz-Markisetten			
Solar Verdunkelung Blickdichter Stoff	Solar Tageslicht Transparenter Stoff	Elektro Tageslicht Transparenter Stoff	Manuell Tageslicht Transparenter Stoff
SSS	MSL	MML <sup>1</sup>	MHL
SSSS	MSLS	-	-
SSI Auch möglich für Kombinationen mit Elektrofenster GPU; zuzüglich ZOZ 229S	MSI	-	MHL oben MAG unten
SSS nur für Obenelement	MSL nur für Obenelement	MML nur für Obenelement	MHL nur für Obenelement
SSS	MSL	MML	MHL
SSS	MSL	MML	MHL
SSS	MSL	MML	MHL
SSS	MSL	MML	-
-	-	-	MHL oben MAD unten
-	-	-	MHL nur für Obenelement

## Montagezubehör



**ZOB 246** Solarregler für Solar-Aussenrollläden SSL und Solar-Markisetten SSS bzw. MSL

Für die Montage auf Solarfenster, weitere Infos auf Seite 193

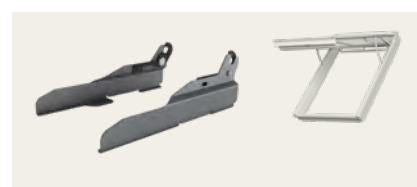

**ZOZ 229S** Montagekit für Elektro- und Solar-Markisetten

Für Montage auf VELUX Elektrofenster GPU. **Hinweis:** Der Einsatz der Seitenprofile verringert die Verdunkelungswirkung der SSS-Markisette

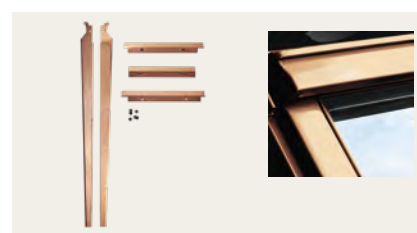

**ZOZ FFKF06-08 251** Kupferprofile für Elektro- und Solar-Markisetten

Für die Montage auf Lichtlösung 3-IN-1 mit Kupferabdeckung

## Hinweis

- Die Montagekits (ZOZ) für Solar-/Elektro-Hitzeschutz-Markisetten sind auch für Lichtlösungen erforderlich. Bitte prüfen Sie vorab den ausgewählten Fenstertyp auch auf der Seite 174

<sup>1</sup> Bei Kombinationen von Elektro-Aussenrollläden oder Elektro-Markisetten auf manuellen Dachfenstern wird ein Steuersystem KUX 110 benötigt

# Planungshinweise für Aussenrollläden

## Allgemeine Hinweise zu Aussenrollläden

- Bei Dachfenstern, die übereinander bzw. nebeneinander eingebaut werden, müssen folgende Mindest-Blendrahmen-Abstände eingehalten werden:  
nebeneinander: 10 cm  
übereinander: 25 cm / SMH: 30 cm
- Aussenrollläden können nicht verwendet werden bei Einbau der Fenster:
  - GDL, GEL, GVO, GVT, GXU/GXL/GXLA/GXLB und Flachdach-Fenster
  - Lichtlösung PANORAMA Gaubenlösung
- Mit dem Aussenrollladen können Räume fast völlig verdunkelt werden (keine Verdunkelung im physikalischen Sinne). An allen Seiten sind die Montagebleche des Aussenrollladens bis auf den Blendrahmen des Fensters heruntergeführt
- Extrem niedrige Temperaturen können dazu führen, dass die Bedienfunktion des Aussenrollladens durch Frost eingeschränkt wird
- Zur Vermeidung von Schäden durch Schnee am Aussenrollladen sind die ortsübliche Baupraxis (z. B. Schneefang) und bekannten Regelwerke zu berücksichtigen
- In Ausnahmefällen kann der Gebrauch des Solar-Aussenrollladens eingeschränkt sein, beispielsweise, wenn die Solarzellen im Schatten liegen oder wenn der Lichteinfall durch besondere Umstände stark eingeschränkt ist

## Farboptionen und Sonderlackierungen von Aussenrollläden

- Der Standard Farbtone des Aussenrollladens in 0000 Aluminium ist einbrennlackiert, umbragrau (NCS S 7500-N, entspricht ca. RAL 7043)
- Bei der Farbausführung 0100 Kupfer sind die Montagebleche und das untere Abdeckblech aus Kupfer. Die Lamellen und übrige Bestandteile sind 0000 Aluminium
- Die Farbausführung 0700 Titanzink ist der RAL-Ton 7038 (Achatgrau). Alle Bestandteile des Rolllades befinden sich in diesem Farbton (ausser der schwarzen Kunststoffleiste im Topkasten)



0000 Aluminium



0100 Kupfer



0700 Titanzink

## Planungshinweise für Aussenrollläden

### Solar-Aussenrollläden SSL

- Kombinationen von Solar-Aussenrollläden mit Solar Schwingflügel Fenstern oder Solar-Nachrüstsets KSX 100/KSX 100K sind wie folgt möglich:
- Aktuelle Generation Solar-Fenster ab Juli 2019: Alle Grössenkombinationen CK-UK möglich
- Aktuelle Generation Solar-Fenster 2013 bis Juni 2019: Alle Grössenkombinationen möglich, nur der Aussenrollladen mit der Breite CK benötigt zusätzlich einen Solarregler ZOZ 246
- Vorherige Generation bis Mitte 2013: Alle Grössenkombinationen ab Breite C möglich unter Verwendung eines zusätzlichen Solarreglers ZOZ 246
- Für die Montage auf Fenster der Generation 1992–2000 sind folgende Montagekits zu bestellen (ab Produktionscodes 49BN12KH/R/B nicht im Lieferumfang enthalten):  
ZOZ 253 für die Grössen 101–206  
ZOZ 254 für die Grössen 304–810, 064, 1–14, 31
- Nicht möglich bei Fensterkombinationen mit den Unten-Elementen GIU/GIL

### Solar-Aussenrollläden SSLS

- SSLS für 3-IN-1 beinhaltet 3 Aussenrollläden im Lieferumfang. SSLS für 2-IN-1 beinhaltet 2 Aussenrollläden im Lieferumfang. Die Montage erfolgt auf den Fensterflügeln (analog der Markisetten SSSS/MSLS)
- Bei Montage auf Solar-Fenster ist pro Fenstermotor jeweils ein Solarregler ZOZ 246 zu bestellen. Bei Solarfenster 2-IN-1 in den Grössen MMK06 und MMK08 wird ZOZ 246 nicht benötigt
- Mit dem Kupferset ZOZ 251 kann eine Montage auf 3-IN-1 Fenster in Kupfer-Aussenverblechung erfolgen

### Elektro-Aussenrollläden SML

- Die Betriebsspannung der Elektro-Aussenrollläden beträgt 24 V DC
- Sie benötigen eine Steuereinheit KUX 110 oder den Anschluss an ein VELUX Elektrofenster
- Für die Montage auf Fenster der Generation 1992–2000 sind folgende Montagekits zu bestellen (ab Produktionscodes 49BN12KH/R/B nicht im Lieferumfang enthalten):  
ZOZ 253 für die Grössen 101–206  
ZOZ 254 für die Grössen 304–810, 064, 1–14, 31
- Elektro-Aussenrollläden sind nicht kombinierbar mit VELUX Smart Ventilation
- Nicht möglich bei Fensterkombinationen mit den Unten-Elementen GIU/GIL

### Elektro-Aussenrollläden SMH

- Für das Elektro-Klappflügel Fenster GPU, ermöglicht dank Flügelmontage eine volle Öffnung des Fensters
- Ist nicht kombinierbar mit manuellen Fenstern, Elektro- und Solar-Fenstern GGU/GGL und Kombinationen mit GIU/GIL
- Bei Kombinationen übereinander wird für SMH ein Mindest-Blendrahmen-Abstand von 30 cm benötigt. In diesem Fall kann der Kombi-Eindeckrahmen nicht verwendet werden
- Ebenfalls in der Kupferausführung verfügbar

### Elektro-Aussenrollläden SMG

- Im Lieferumfang sind zwei Aussenrollläden (für oberes Fenster und festverglastes Zusatzelement unten GIU/GIL) enthalten
- Bei Montage auf manuelle Fenster wird ein Steuersystem KUX 110 benötigt, welches beide Rollläden steuert
- Der SMG Aussenrollladen ist kompatibel mit Fenstern ab Mitte 2000. Eine Montage von SMG auf die Fenster 304–810 ist nicht möglich
- SMG Aussenrollläden sind nicht kombinierbar mit Elektrofenster GPU, VELUX Smart Ventilation. Bei Montage auf Kupfer bitte Rücksprache mit Kundenzentrum halten
- Ab einer Dachneigung von 75° kann es zu Sichteinschränkungen durch den Aussenrollladentopkasten kommen

# Planungshinweise für Hitzeschutz-Markisetten

## Allgemeine Hinweise zu Solar- und Elektro-Hitzeschutz-Markisetten

- Bei Dachfenstern, die übereinander bzw. nebeneinander eingebaut werden, müssen folgende Mindest-Blendrahmen-Abstände eingehalten werden:  
nebeneinander: 1,8 cm  
übereinander: 25 cm
- Markisetten können nicht verwendet werden bei Einbau der Fenster
  - GDL, GEL, GVO, GVT, GXU/GXL, GXL/GXLA/GXLB in den Grössen 102-810 und Flachdach-Fenster
- in Kombination mit Verglasung \_\_62 bei Fenstern der vorherigen Generation C02-U10
- Extrem niedrige Temperaturen können dazu führen, dass die Bedienfunktion der Markisette durch Frost eingeschränkt wird
- Zur Vermeidung von Schäden durch Schnee an der Markisette sind die ortsübliche Baupraxis (z. B. Schneefang) und bekannten Regelwerke zu berücksichtigen
- In Ausnahmefällen kann der Gebrauch der Solar-Hitzeschutz-Markisette eingeschränkt sein, beispielsweise, wenn die Solarzellen im Schatten liegen oder wenn der Lichteinfall durch besondere Umstände stark eingeschränkt ist

## Farboptionen und Sonderlackierungen von Solar- und Elektro-Hitzeschutz-Markisetten

- Der Rahmen (Topkasten und Schienen) ist aus Aluminium einbrennlackiert, umbragrau (NCS S 7500-N, entspricht ca. RAL 7043)
- Für Fenster aus Kupfer werden zusätzlich zur Standard-Markisette folgende Montageteile benötigt:
- Für SSS/MSL/MML in den Fenstergrössen CK02-UK10 und C02-U10 wird ein ZOZ\_K\_240 benötigt. Das Set beinhaltet 3 Teile und wird nach Markisettengrösse bestellt
- Für SSSS/MSLS in den Fenstergrössen FFKF06 und FFKF08 wird 1 ZOZ FFKFO\_251 (entsprechend der Grösse des Fensters) benötigt. Das Set beinhaltet 5 Teile
- Alle anderen Markisetten und Sondermass-Markisetten ausserhalb des Grössenrasters werden nicht für Fenster in der Kupferausführung angeboten

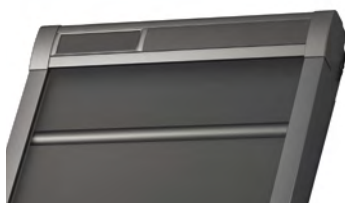

0000 Verdunkelung



5060 Tageslicht

## Planungshinweise für Hitzeschutz-Markisetten

### Solar-Hitzeschutz-Markisetten Verdunkelung SSS und Tageslicht MSL

- Solar-Markisetten SSS und MSL sind nur kompatibel mit Solarfenstern der aktuellen und der vorherigen Generation: Grössen CK02-UK10 sowie C02-U10
- Für die Montage auf Solarfenster der Grössen CK02-FK08, sowie der Grössen C02-U10 ist zusätzlich ein Solarregler ZOZ 246 erforderlich
- Nachrüstungen von Solar-Markisetten SSS und MSL auf Solarfenster älterer Generationen (102-810) sind nicht möglich
- Für Montage auf manuelle GGU/GGL in den Grössen 102-810 ist zusätzlich ein ZOZ 238 erforderlich
- GPU/GPL/GHL in den Grössen 102-810 nicht kombinierbar mit SSS/MSL
- Für Montage auf Elektrofenster GPU muss zusätzlich das Montagekit ZOZ 229S bestellt werden. Die Seitenprofile lassen seitlich Licht einfallen und mindern dadurch die Verdunkelungswirkung der SSS-Markisetten

### Elektro-Hitzeschutz-Markisetten Tageslicht MML

- Die Betriebsspannung der Elektro-Markisetten beträgt 24 V DC
- Sie benötigen eine Steuereinheit KUX 110 oder den Anschluss an ein VELUX Elektrofenster

- Elektro-Markisetten sind nicht kombinierbar mit VELUX Smart Ventilation
- Für Montage auf manuelle GGU/GGL in den Grössen 102-810 ist zusätzlich ein ZOZ 238 erforderlich
- GPU/GPL/GHL in den Grössen 102-810 nicht kombinierbar mit MML
- Für Montage auf Elektrofenster GPU muss zusätzlich das Montagekit ZOZ 229S bestellt werden
- MML können nicht auf eine Lichtlösung LICHTBAND mit Unten-Elementen GIU/GIL verbaut werden

### Solar-Hitzeschutz-Markisetten Verdunkelung SSI und Tageslicht MSI

- Solar-Markisetten SSI/MSI für Lichtlösung LICHTBAND mit GIU/GIL beinhalten 2 Markisetten im Lieferumfang. Einzelne SSS/MSL können nicht auf LICHTBAND verbaut werden
- Für die Montage von SSI/MSI auf LICHTBAND mit Elektrofenster GPU ist zusätzlich ein Montagekit ZOZ 229S erforderlich. Bei SSI mindern die Seitenprofile die Verdunkelungswirkung
- Nur kompatibel mit Fenstergenerationen ab dem Produktionsjahr 2000

### Solar-Hitzeschutz-Markisetten Verdunkelung SSSS und Tageslicht MSLS

- Solar-Markisetten SSSS/MSLS für 3-IN-1 beinhalten 3 Markisetten im Lieferumfang. SSSS/MSLS für 2-IN-1 beinhalten 2 Markisetten im Lieferumfang
- Bei Montage auf Solar-Fenster ist pro Fenstermotor jeweils ein Solarregler ZOZ 246 zu bestellen. Bei Solarfenster 2-IN-1 in den Grössen MMK06 und MMK08 wird ZOZ 246 nicht benötigt
- Mit dem Kupferset ZOZ 251 kann eine Montage auf 3-IN-1 Fenster mit Kupfer-Aussenverblechung erfolgen

### Manuelle Markisette Tageslicht

- Manuell bedienbare Markisette mit transparentem Stoff ohne seitlichen Führungen, wird von Hand auf-/ausgezogen und an Haltekrallen eingehängt. Einbauhöhe max. 2,00 m (Oberkante Dachfenster)
- MHL kann ausschliesslich auf manuelle Fenster montiert werden

# Bestellhinweise für Aussenrollläden

Wie ermittle ich Bestellnummer und Preis?

Für die Bestellung von VELUX Aussenrollläden werden die Angaben des Fenstertyps und der Fenstergrösse vom Fenstertypenschild benötigt. Das Typenschild befindet sich bei geöffnetem Fenster oben hinter der Griffleiste.

## Typenschild ablesen und Fenstertyp und -grösse in der Überschrift finden:

z. B. GGU MK08



z. B. GGU M08

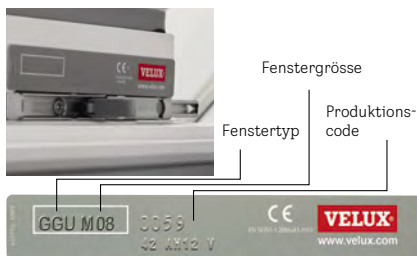

Bestellnummer für einen VELUX Aussenrollläden ermitteln

- A** Fenstertyp und Fenstergrösse suchen:  
z. B. GGU MK08
- B** Aussenrolllädentyp bestimmen  
z. B. Solar-Aussenrollladen in Aluminium 0000S

Bestellnummer: SSL MK08 0000S

- C** Preis und Lieferzeit ablesen

Preis SSL FK04: CHF 882.- (ohne MWST)  
Lieferzeit: 10 Arbeitstage

**A** für GGU/GGL



**A**

FK08 F08    MK04 M04    MK06 M06    **A** MK08 M08    ⌚ AT

**B** Aussenrollläden inkl. Funk-Wandtaster

Solar <sup>1</sup>	SSL FK08...S	SSL MK04...S	SSL MK06...S	SSL MK08...S	
0000 Aluminium	910.-	827.-	855.-	<b>C</b> 882.-	<b>B</b> 2/10 <sup>2</sup>
0100 Kupfer	940.-	854.-	883.-	911.-	2/10 <sup>2</sup>
0700 Titanzink	940.-	854.-	883.-	911.-	10

Aussenrollläden inkl. Funk-Wandtaster

Elektro	SML FK08...S	SML MK04...S	SML MK06...S	SML MK08...S	
0000 Aluminium	673.-	612.-	632.-	653.-	2/10 <sup>2</sup>
0100 Kupfer	695.-	632.-	653.-	674.-	2/10 <sup>2</sup>
0700 Titanzink	695.-	632.-	653.-	674.-	10

## Hinweise

- Für die Verfügbarkeit der einzelnen Produkte sind jeweils die Preistabellen massgeblich. Wenn Ihre Grössenbezeichnung nicht in den Tabellen zu finden ist, ist dieses Produkt nicht für Ihr Fenster erhältlich
- Bitte beachten Sie die Planungshinweise für Aussenrollläden auf der Seite 178 sowie die Übersichten zu den Kompatibilitäten auf den Seiten 174 – 177

## Produktionscodes

Beispiel: BI 04

Fertigungsjahr		Fertigungsmonat
N = 1990	AV = 2008	01 = Januar
O = 1991	AX = 2009	02 = Februar
AA = 1992	AZ = 2010	03 = März
AB = 1993	BA = 2011	04 = April
AC = 1994	BB = 2012	05 = Mai
AD = 1995	BC = 2013	06 = Juni
AE = 1996	BD = 2014	07 = Juli
AF = 1997	BE = 2015	08 = August
AG = 1998	BF = 2016	09 = September
AH = 1999	BG = 2017	10 = Oktober
AI = 2000	BH = 2018	11 = November
AK = 2001	BI = 2019	12 = Dezember
AM = 2002	BK = 2020	
AN = 2003	BM = 2021	
AP = 2004	BN = 2022	
AR = 2005	BP = 2023	
AS = 2006	BR = 2024	
AT = 2007	BS = 2025	

# Bestellhinweise für Hitzeschutz-Markisetten

Wie ermittle ich Bestellnummer und Preis?

Für die Bestellung von Hitzeschutz-Markisetten werden die Angaben des Fenstertyps und der Fenstergrösse vom Fenstertypenschild benötigt. Das Typenschild befindet sich bei geöffnetem Fenster oben links hinter der Griffleiste.

## Typenschild ablesen und Fenstertyp und -grösse in der Überschrift finden:

z. B. Elektrofenster GPU (GPU 008621) FK06

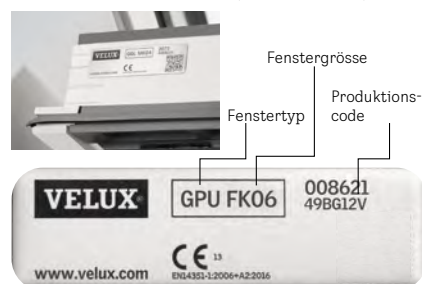

Bestellnummer für eine Hitzeschutz-Markisette ermitteln

- A** Fenstertyp und Fenstergrösse suchen  
z. B. GPU FK06
- B** Markisettentyp bestimmen  
z. B. Hitzeschutz-Markisette  
Tageslicht Elektro in Standard-Ausführung 5060S

Bestellnummer: MML FK06 5060S

- C** Preis und Lieferzeit ablesen

Preis MML FK06: CHF 365.- (ohne MWST)  
Lieferzeit: 6 Arbeitstage

- D** Erforderliches Montagezubehör prüfen auf Seite 193

Preis ZOZ 229S: CHF 41.- (ohne MWST)  
Lieferzeit: 6 Arbeitstage

**A** für GPU/GPL



CK02  
C02

CK06  
C06

FK04  
F04

**A** FK06  
F06

⌚  
AT

### Hitzeschutz-Markisetten Tageslicht inkl. Funk-Wandtaster

Solar	MSL CK02...S	MSL CK06...S	MSL FK04...S	MSL FK06...S	
5060 Tageslicht	455.-	504.-	487.-	509.-	6

**B** Hitzeschutz-Markisetten Tageslicht inkl. Funk-Wandtaster

Elektro	MML CK02...S	MML CK06...S	MML FK04...S	MML FK06...S	
5060 Tageslicht	326.-	361.-	349.-	<b>C</b> 365.-	6

### Hitzeschutz-Markisetten Tageslicht Solar/Elektrisch für LICHTBAND – Fensterkombination mit



Solar		MSI FK04...S	MSI FK06...S	
5060 Tageslicht		931.-	953.-	8

## Hinweise



- Für die Verfügbarkeit der einzelnen Produkte sind jeweils die Preistabellen massgeblich. Wenn Ihre Grössenbezeichnung nicht in den Tabellen zu finden ist, ist dieses Produkt nicht für Ihr Fenster erhältlich
- Bitte beachten Sie die Planungshinweise für Hitzeschutz-Markisetten auf der Seite 179 sowie die Übersichten zu den Kompatibilitäten auf den Seiten 174 – 177

# Solar- und Elektro-Aussenrollläden

Für GGU/GGL, GPU/GPL, GHL, LICHTBAND (GIU/GIL)

	CK02 C02	CK04 C04	CK06 C06	FK04 F04	FK06 F06	FK08 F08	MK04 M04	MK06 M06	MK08 M08	
<b>Aussenrollläden inkl. Funk-Wandtaster</b>										
 <b>Solar<sup>1</sup></b>	SSL CK02...S	SSL CK04...S	SSL CK06...S	SSL FK04...S	SSL FK06...S	SSL FK08...S	SSL MK04...S	SSL MK06...S	SSL MK08...S	
0000 Aluminium	763.-	790.-	845.-	818.-	855.-	910.-	827.-	855.-	882.-	
0100 Kupfer	788.-	816.-	873.-	845.-	883.-	940.-	854.-	883.-	911.-	
0700 Titanzink	788.-	816.-	873.-	845.-	883.-	940.-	854.-	883.-	911.-	
<b>Aussenrollläden inkl. Funk-Wandtaster</b>										
 <b>Elektro</b>	SML CK02...S	SML CK04...S	SML CK06...S	SML FK04...S	SML FK06...S	SML FK08...S	SML MK04...S	SML MK06...S	SML MK08...S	
0000 Aluminium	564.-	585.-	626.-	605.-	632.-	673.-	612.-	632.-	653.-	
0100 Kupfer	583.-	604.-	646.-	625.-	653.-	695.-	632.-	653.-	674.-	
0700 Titanzink	583.-	604.-	646.-	625.-	653.-	695.-	632.-	653.-	674.-	
<b>Aussenrollläden für LICHTBAND Fensterkombination mit Untenelementen GIU/GIL inkl. 2 Funk-Wandtastern</b>										
 <b>Elektro</b>				SMG FK04...S	SMG FK06...S	SMG FK08...S	SMG MK04...S	SMG MK06...S	SMG MK08...S	
0000 Aluminium				1428.-	1493.-	1589.-	1444.-	1493.-	1541.-	
0700 Titanzink				1476.-	1542.-	1641.-	1492.-	1542.-	1592.-	



## Solar-Aussenrollläden für 2-IN-1 und 3-IN-1

	FFK06 für 2-IN-1	FFK08 für 2-IN-1	FMK06 für 2-IN-1	FMK08 für 2-IN-1	FPK06 für 2-IN-1	FPK08 für 2-IN-1	MMK06 für 2-IN-1	MMK08 für 2-IN-1	FFKF06 für 3-IN-1	FFKF08 für 3-IN-1	 AT
<b>Aussenrollläden für 2-IN-1 und 3-IN-1 inkl. Funk-Wandtastern</b>											
 <b>Solar<sup>3</sup></b>	SSLS FFK06...S	SSLS FFK08...S	SSLS FMK06...S	SSLS FMK08...S	SSLS FPK06...S	SSLS FPK08...S	SSLS MMK06...S	SSLS MMK08...S	SSLS FFKF06...S	SSLS FFKF08...S	
0000 Aluminium	1710.-	1820.-	1710.-	1792.-	1756.-	1857.-	1710.-	1764.-	2565.-	2730.-	8

### Hinweis

- Für Montage 3-IN-1 auf Kupferfenster sind zusätzliche Kupferprofile zu bestellen, siehe Zubehör, Seite 183. 2-IN-1 nicht in Kupfer-Ausführung verfügbar

## Elektro-Aussenrollläden für Elektrofenster GPU

	FK06	FK08	MK06	MK08	PK06	PK08	SK06	SK08	 AT
<b>Aussenrollläden inkl. Funk-Wandtaster</b>									
 <b>Elektro</b>	SMH FK06...S	SMH FK08...S	SMH MK06...S	SMH MK08...S	SMH PK06...S	SMH PK08...S	SMH SK06...S	SMH SK08...S	
0000 Aluminium	855.-	910.-	855.-	882.-	901.-	947.-	919.-	956.-	2/10 <sup>2</sup>
0100 Kupfer	883.-	940.-	883.-	911.-	930.-	978.-	949.-	987.-	10



**CK02-UK10**  
 Ab 2013  
**C02-U10**  
 2000-2013

MK10 M10	PK06 P06	PK08 P08	PK10 P10	SK06 S06	SK08 S08	SK10 S10	UK04 U04	UK08 U08	UK10 U10	⌚ AT
SSL MK10...S	SSL PK06...S	SSL PK08...S	SSL PK10...S	SSL SK06...S	SSL SK08...S	SSL SK10...S	SSL UK04...S	SSL UK08...S	SSL UK10...S	
947.-	901.-	947.-	956.-	919.-	956.-	1020.-	937.-	1020.-	1103.-	2/10 <sup>2</sup>
978.-	930.-	978.-	987.-	949.-	987.-	1054.-	968.-	1054.-	1139.-	2/10 <sup>2</sup>
978.-	930.-	978.-	987.-	949.-	987.-	1054.-	968.-	1054.-	1139.-	10
SML MK10...S	SML PK06...S	SML PK08...S	SML PK10...S	SML SK06...S	SML SK08...S	SML SK10...S	SML UK04...S	SML UK08...S	SML UK10...S	
700.-	666.-	700.-	707.-	680.-	707.-	755.-	694.-	755.-	816.-	2/10 <sup>2</sup>
724.-	688.-	724.-	731.-	703.-	731.-	780.-	717.-	780.-	843.-	2/10 <sup>2</sup>
724.-	688.-	724.-	731.-	703.-	731.-	780.-	717.-	780.-	843.-	10
SMG MK10...S	SMG PK06...S	SMG PK08...S	SMG PK10...S	SMG SK06...S	SMG SK08...S	SMG SK10...S	SMG UK04...S	SMG UK08...S	SMG UK10...S	
1653.-	1573.-	1653.-	1669.-	1605.-	1669.-	1781.-	1637.-	1781.-	1926.-	10
1708.-	1625.-	1708.-	1724.-	1658.-	1724.-	1840.-	1691.-	1840.-	1989.-	10

Alle Preise exkl. MWST

## Zubehör

Steuereinheit <b>KUX 110</b> Für Anschluss Elektro-Aussenrollläden an ein manuelles Fenster	6 AT	207.-
Aussenrollläden-Ausstellarm <b>ZOZ 217</b> Nur für manuelle Fenster, ab Mitte 2000	6 AT	101.-
Solarregler <b>ZOZ 246</b> Für Montage von Solar-Aussenrollläden auf Solarfenster bestimmter Grössen, siehe Planungshinweise	6 AT	57.-
Montagekit für Aussenrollläden <b>ZOZ 253</b> Für die Montage von SSL/SML auf GGU/GGL und GPU/GPL in den Grössen 101-206	6 AT	31.-
Montagekit für Aussenrollläden <b>ZOZ 254</b> Für die Montage von SSL/SML auf GGU/GGL und GPU/GPL in den Grössen 304-810, 064, 1-14, 31	6 AT	31.-

Kupferprofil <b>ZOZ FFKF06 251</b> Kit, bestehend aus 5 Kupferprofilen für die Montage auf 3-IN-1 in Kupfer-Aussenverblechung	8 AT	88.-
Kupferprofil <b>ZOZ FFKF08 251</b> Kit, bestehend aus 5 Kupferprofilen für die Montage auf 3-IN-1 in Kupfer-Aussenverblechung	8 AT	91.-
Weitere Informationen zum Aussenrollläden-Zubehör ab Seite 193		



## Bestellhinweis

- Hinweise zu Kompatibilitäten, erforderlichem zusätzlichem Montagezubehör und Nachrüstung, siehe Planungshinweise Seite 178



<sup>1</sup> Bitte beachten Sie, ob für die Installation Solarregler benötigt werden  
<sup>2</sup> Die Grössen FK04, FK08, MK10, PK06, PK08, SK08, SK10, UK10 haben eine Lieferzeit von 10 AT  
<sup>3</sup> Bei Montage auf Solarfenster mit F-Grösse (erster Buchstabe) ist pro Fenstermotor jeweils ein Solarregler ZOZ 246 zu bestellen.

# Solar-Hitzeschutz-Markisetten Verdunkelung

Für GGU/GGL, GPU/GPL, GHL, LICHTBAND (GIU/GIL)

	CK02 C02	CK04 C04	CK06 C06	FK04 F04	FK06 F06	FK08 F08	MK04 M04	MK06 M06	MK08 M08	
<b>Hitzeschutz-Markisetten Verdunkelung</b> inkl. Funk-Wandtaster										
 Solar <sup>1</sup>	SSS CK02...S	SSS CK04...S	SSS CK06...S	SSS FK04...S	SSS FK06...S	SSS FK08...S	SSS MK04...S	SSS MK06...S	SSS MK08...S	
0000 Verdunkelung	542.-	561.-	600.-	581.-	607.-	646.-	587.-	607.-	626.-	
<b>Hitzeschutz-Markisetten Verdunkelung für LICHTBAND – Fensterkombination mit Untenelementen GIU/GIL</b> inkl. 2 Funk-Wandtastern										
 Solar <sup>1</sup>				SSI FK04...S	SSI FK06...S	SSI FK08...S	SSI MK04...S	SSI MK06...S	SSI MK08...S	
0000 Verdunkelung				1110.-	1136.-	1175.-	1135.-	1155.-	1174.-	

Solar-Hitzeschutz-Markisetten Verdunkelung für 2-IN-1 und 3-IN-1

	FFK06 für 2-IN-1	FFK08 für 2-IN-1	FMK06 für 2-IN-1	FMK08 für 2-IN-1	FPK06 für 2-IN-1	FPK08 für 2-IN-1	MMK06 für 2-IN-1	MMK08 für 2-IN-1	FFKF06 für 3-IN-1	FFKF08 für 3-IN-1	 AT
<b>Hitzeschutz-Markisetten Verdunkelung für 2-IN-1 und 3-IN-1</b> inkl. Funk-Wandtastern											
 Solar <sup>3</sup>	SSSS FFK06...S	SSSS FFK08...S	SSSS FMK06...S	SSSS FMK08...S	SSSS FPK06...S	SSSS FPK08...S	SSSS MMK06...S	SSSS MMK08...S	SSSS FFKF06...S	SSSS FFKF08...S	
0000 Verdunkelung	1214.-	1292.-	1214.-	1272.-	1246.-	1318.-	1214.-	1252.-	1821.-	1938.-	6

## Hinweis

- Für Montage 3-IN-1 auf Kupferfenster sind zusätzliche Kupferprofile zu bestellen, siehe Zubehör, Seite 185. 2-IN-1 nicht in Kupfer-Ausführung verfügbar





**CK02-UK10**  
 Ab 2013  
**C02-U10**  
 2000-2013

MK10 M10	PK06 P06	PK08 P08	PK10 P10	SK06 S06	SK08 S08	SK10 S10	UK04 U04	UK08 U08	UK10 U10	 AT
SSS MK10...S	SSS PK06...S	SSS PK08...S	SSS PK10...S	SSS SK06...S	SSS SK08...S	SSS SK10...S	SSS UK04...S	SSS UK08...S	SSS UK10...S	
672.-	639.-	672.-	679.-	652.-	679.-	724.-	666.-	724.-	783.-	2/6 <sup>2</sup>
SSI MK10...S	SSI PK06...S	SSI PK08...S	SSI PK10...S	SSI SK06...S	SSI SK08...S	SSI SK10...S	SSI UK04...S	SSI UK08...S	SSI UK10...S	
1220.-	1239.-	1272.-	1279.-	1396.-	1423.-	1468.-	1521.-	1579.-	1638.-	8

Alle Preise exkl. MWST

### Zubehör

Montagekit <b>ZOZ 229S</b> Für Montage auf Elektrofenster GPU <b>Hinweis:</b> Der Einsatz der Seitenprofile verringert die Verdunkelungswirkung der SSS-Markisette	6 AT	41.-
Solarregler <b>ZOZ 246</b> Für Montage von Solar-Hitzeschutz-Markisetten Verdunkelung auf Solarfenster bestimmter Grössen, siehe Planungshinweise	6 AT	57.-

Kupferprofil <b>ZOZ K__ 240</b> Für Montage auf Einzelfenster mit Kupferabdeckung		
ZOZ CK02 240	8 AT	105.-
ZOZ CK04 240	8 AT	111.-
ZOZ CK06 240	8 AT	115.-
ZOZ FK04 240	8 AT	115.-
ZOZ FK06 240	8 AT	120.-
ZOZ FK08 240	8 AT	125.-
ZOZ MK04 240	8 AT	119.-
ZOZ MK06 240	8 AT	125.-
ZOZ MK08 240	8 AT	131.-
ZOZ MK10 240	8 AT	138.-
ZOZ PK06 240	8 AT	135.-
ZOZ PK08 240	8 AT	143.-
ZOZ PK10 240	8 AT	150.-
ZOZ SK06 240	8 AT	145.-
ZOZ SK08 240	8 AT	155.-
ZOZ SK10 240	8 AT	163.-
ZOZ UK04 240	8 AT	144.-
ZOZ UK08 240	8 AT	168.-
ZOZ UK10 240	8 AT	180.-
Kupferprofil <b>ZOZ FFKF06 251</b> Kit, bestehend aus 5 Kupferprofilen für die Montage auf 3-IN-1 in Kupfer-Aussenverblechung	8 AT	88.-
Kupferprofil <b>ZOZ FFKF08 251</b> Kit, bestehend aus 5 Kupferprofilen für die Montage auf 3-IN-1 in Kupfer-Aussenverblechung	8 AT	91.-

Weitere Informationen zum Montagezubehör auf Seite 193



### Bestellhinweise

- Mindestabstand übereinander = mindestens 25 cm
- Markisetten auf Fenstergeneration vor 1992 sowie GPU/GPL/GHL von 1992 - 2000 nicht montierbar
- Hinweise zu Kompatibilitäten, erforderlichem zusätzlichen Montagezubehör und Nachrüstung siehe Planungshinweise Seite 179



<sup>1</sup> Bitte beachten Sie, ob für die Installation Solarregler benötigt werden  
<sup>2</sup> Die Grössen FK04, MK10, PK06, PK08, SK08, SK10, UK10 haben eine Lieferzeit von 6 AT  
<sup>3</sup> Bei Montage auf Solarfenster mit F-Grösse (erster Buchstabe) ist pro Fenstermotor jeweils ein Solarregler ZOZ 246 zu bestellen.

# Solar- und Elektro-Hitzeschutz-Markisetten Tageslicht

Für GGU/GGL, GPU/GPL, LICHTBAND (GIU/GIL)

	CK02 C02	CK04 C04	CK06 C06	FK04 F04	FK06 F06	FK08 F08	MK04 M04	MK06 M06	MK08 M08	
<b>Hitzeschutz-Markisetten Tageslicht</b> inkl. Funk-Wandtaster										
 <b>Solar<sup>1</sup></b>	MSL CK02...S	MSL CK04...S	MSL CK06...S	MSL FK04...S	MSL FK06...S	MSL FK08...S	MSL MK04...S	MSL MK06...S	MSL MK08...S	
5060 Tageslicht	455.-	471.-	504.-	487.-	509.-	542.-	493.-	509.-	526.-	
<b>Hitzeschutz-Markisetten Tageslicht</b> inkl. Funk-Wandtaster										
 <b>Elektro</b>	MML CK02...S	MML CK04...S	MML CK06...S	MML FK04...S	MML FK06...S	MML FK08...S	MML MK04...S	MML MK06...S	MML MK08...S	
5060 Tageslicht	326.-	337.-	361.-	349.-	365.-	388.-	353.-	365.-	377.-	
<b>Hitzeschutz-Markisetten Tageslicht für LICHTBAND – Fensterkombination mit Untenelementen GIU/GIL</b> inkl. 2 Funk-Wandtaster										
 <b>Solar<sup>1</sup></b>				MSI FK04...S	MSI FK06...S	MSI FK08...S	MSI MK04...S	MSI MK06...S	MSI MK08...S	
5060 Tageslicht				931.-	953.-	986.-	953.-	969.-	986.-	

## Solar-Hitzeschutz-Markisetten Tageslicht für 2-IN-1 und 3-IN-1

	FFK06 für 2-IN-1	FFK08 für 2-IN-1	FMK06 für 2-IN-1	FMK08 für 2-IN-1	FPK06 für 2-IN-1	FPK08 für 2-IN-1	MMK06 für 2-IN-1	MMK08 für 2-IN-1	FFKF06 für 3-IN-1	FFKF08 für 3-IN-1	 AT
<b>Hitzeschutz-Markisetten Tageslicht für 3-IN-1</b> inkl. Funk-Wandtastern											
 <b>Solar<sup>2</sup></b>	MSLS FFK06...S	MSLS FFK08...S	MSLS FMK06...S	MSLS FMK08...S	MSLS FPK06...S	MSLS FPK08...S	MSLS MMK06...S	MSLS MMK08...S	MSLS FFKF06...S	MSLS FFKF08...S	
5060 Tageslicht	1018.-	1084.-	1018.-	1068.-	1046.-	1106.-	1018.-	1052.-	1527.-	1626.-	6

### Hinweis

- Für Montage 3-IN-1 auf Kupferfenster sind zusätzliche Kupferprofile zu bestellen, siehe Zubehör, Seite 187. 2-IN-1 nicht in Kupfer-Ausführung verfügbar



**CK02-UK10**  
 Ab 2013  
**C02-U10**  
 2000-2013

MK10 M10	PK06 P06	PK08 P08	PK10 P10	SK06 S06	SK08 S08	SK10 S10	UK04 U04	UK08 U08	UK10 U10	AT
MSL MK10...S	MSL PK06...S	MSL PK08...S	MSL PK10...S	MSL SK06...S	MSL SK08...S	MSL SK10...S	MSL UK04...S	MSL UK08...S	MSL UK10...S	
564.-	537.-	564.-	570.-	548.-	570.-	608.-	559.-	608.-	657.-	6
MML MK10...S	MML PK06...S	MML PK08...S	MML PK10...S	MML SK06...S	MML SK08...S	MML SK10...S	MML UK04...S	MML UK08...S	MML UK10...S	
404.-	385.-	404.-	408.-	392.-	408.-	436.-	400.-	436.-	471.-	6
MSI MK10...S	MSI PK06...S	MSI PK08...S	MSI PK10...S	MSI SK06...S	MSI SK08...S	MSI SK10...S	MSI UK04...S	MSI UK08...S	MSI UK10...S	
1024.-	1041.-	1068.-	1074.-	1172.-	1194.-	1232.-	1277.-	1326.-	1375.-	8

Alle Preise exkl. MWST

## Zubehör

Steuereinheit <b>KUX 110</b> Für Anschluss Elektro-Markisette an ein manuelles Fenster	6 AT	207.-
Montagekit <b>ZOZ 229S</b> Für Montage auf VELUX GPU	6 AT	41.-
Solarregler <b>ZOZ 246</b> Für Montage von Solar-Hitzeschutz-Markisetten Tageslicht auf Solarfenster bestimmter Grössen, siehe Planungshinweise	6 AT	57.-

Kupferprofil <b>ZOZ_K__ 240</b> Für Montage auf Einzelfenster mit Kupferabdeckung		
ZOZ CK02 240	8 AT	105.-
ZOZ CK04 240	8 AT	111.-
ZOZ CK06 240	8 AT	115.-
ZOZ FK04 240	8 AT	115.-
ZOZ FK06 240	8 AT	120.-
ZOZ FK08 240	8 AT	125.-
ZOZ MK04 240	8 AT	119.-
ZOZ MK06 240	8 AT	125.-
ZOZ MK08 240	8 AT	131.-
ZOZ MK10 240	8 AT	138.-
ZOZ PK06 240	8 AT	135.-
ZOZ PK08 240	8 AT	143.-
ZOZ PK10 240	8 AT	150.-
ZOZ SK06 240	8 AT	145.-
ZOZ SK08 240	8 AT	155.-
ZOZ SK10 240	8 AT	163.-
ZOZ UK04 240	8 AT	144.-
ZOZ UK08 240	8 AT	168.-
ZOZ UK10 240	8 AT	180.-
Kupferprofil <b>ZOZ FFK06 251</b> Kit, bestehend aus 5 Kupferprofilen für die Montage auf 3-IN-1 in Kupfer-Aussenverblechung	8 AT	88.-
Kupferprofil <b>ZOZ FFK08 251</b> Kit, bestehend aus 5 Kupferprofilen für die Montage auf 3-IN-1 in Kupfer-Aussenverblechung	8 AT	91.-

Weitere Informationen zum Montagezubehör auf Seite 193

## Bestellhinweise

- Mindestabstand übereinander = mindestens 25 cm
- Hitzeschutz-Markisetten auf Fenster-generation vor 1992 sowie GPU/GPL/GHL von 1992-2000 nicht montierbar
- Hinweise zu Kompatibilitäten, erforderlichem zusätzlichen Montagezubehör und Nachrüstung siehe Planungshinweise Seite 179

<sup>1</sup> Bitte beachten Sie, ob für die Installation Solarregler benötigt werden



<sup>2</sup> Bei Montage auf Solarfenster mit F-Grösse (erster Buchstabe) ist pro Fenstermotor jeweils ein Solarregler ZOZ 246 zu bestellen

# Manuelle Hitzeschutz-Markisetten



Für GGU/GGL, GPU/GPL, GHL, GEL

	CK02 C02	CK04 C04	CK06 C06	FK04 F04	FK06 F06	FK08 F08	MK04 M04	MK06 M06	MK08 M08
<b>Hitzeschutz-Markisetten, manuell mit Haltekrallen</b>									
 <b>Manuell</b>	MHL CK00...S	MHL CK00...S	MHL CK00...S	MHL FK00...S	MHL FK00...S	MHL FK00...S	MHL MK00...S	MHL MK00...S	MHL MK00...S
5060 Tageslicht	82.-	82.-	82.-	92.-	92.-	92.-	102.-	102.-	102.-

## Manuelle Hitzeschutz-Markisetten für GIU/GIL<sup>1</sup>

	FK34	MK34 M34	PK34 P34	SK34 S34	UK34 U34	 AT
<b>Hitzeschutz-Markisetten für Untenelemente GIU/GIL, manuell mit Schnurzug<sup>2</sup></b>						
 <b>Manuell</b>	MAG FK34...	MAG MK34...	MAG PK34...	MAG SK34...	MAG UK34...	
5060 Tageslicht	170.-	176.-	193.-	239.-	274.-	6

## Manuelle Hitzeschutz-Markisetten für DACHBALKON GDL

	MK19	PK19	SK19	 AT
<b>Hitzeschutz-Markisetten für Obenelement GDL DACHBALKON</b>				
 <b>Manuell</b>	MHL MK00...	MHL PK00...	MHL SK00...	
5060 Tageslicht	102.-	117.-	126.-	6
<b>Hitzeschutz-Markisetten für Untenelement GDL DACHBALKON</b>				
 <b>Manuell</b>	MAD MK04	MAD PK04 <sup>3</sup>	MAD SK04	
5060 Tageslicht	189.-	195.-	206.-	6

Alle Preise exkl. MWST



**CK02-UK10**  
 Ab 2013  
**C02-U10**  
 2000-2013

MK10 M10	PK06 P06	PK08 P08	PK10 P10	SK06 S06	SK08 S08	SK10 S10	UK04 U04	UK08 U08	UK10 U10	⌚ AT
MHL MK00...S	MHL PK00...S	MHL PK00...S	MHL PK00...S	MHL SK00...S	MHL SK00...S	MHL SK00...S	MHL UK00...S	MHL UK00...S	MHL UK00...S	
102.-	117.-	117.-	117.-	126.-	126.-	126.-	138.-	138.-	138.-	6





### Hinweise

- Einbau manueller Hitzeschutz-Markisetten MHL bei Fenstern mit Supersound ( \_62), Planungshinweise beachten, Seite 179
- MHL nicht kombinierbar mit Elektro-, Solarfenster und Elektro-/Solar-Nachrüst-Sets

<sup>1</sup> Für das obere Fenster bestellen Sie die manuelle Hitzeschutz-Markise MHL  
<sup>2</sup> Montage der MAG nur von aussen möglich. Bedienung der MAG nur bei geöffnetem Fenster möglich. Nicht in Kombination mit MML/MSL möglich  
<sup>3</sup> MAD passen erst ab Produktionscode AK04

# Vorteils-Combos

Für GGU/GGL, GPU/GPL

	CK02	CK04	CK06	FK04	FK06	FK08	MK04	MK06	MK08
<b>Energie Combo: Hitzeschutz-Markisette + Energierollo mit Verdunkelungseffekt</b>									
 <b>Manuell</b>	FOP CK02...S	FOP CK04...S	FOP CK06...S	FOP FK04...S	FOP FK06...S	FOP FK08...S	FOP MK04...S	FOP MK06...S	FOP MK08...S
Standard	198.-	211.-	225.-	232.-	243.-	251.-	248.-	260.-	271.-
<b>Verdunkelungs Combo: Hitzeschutz-Markisette + Verdunkelungsrollo</b>									
 <b>Manuell</b>	DOP CK02...S	DOP CK04...S	DOP CK06...S	DOP FK04...S	DOP FK06...S	DOP FK08...S	DOP MK04...S	DOP MK06...S	DOP MK08...S
Standard	169.-	179.-	190.-	198.-	206.-	213.-	212.-	222.-	230.-
<b>Sichtschutz Combo: Hitzeschutz-Markisette + Lichtdurchlässiges Sichtschutzrollo</b>									
 <b>Manuell</b>	ROF CK02...S	ROF CK04...S	ROF CK06...S	ROF FK04...S	ROF FK06...S	ROF FK08...S	ROF MK04...S	ROF MK06...S	ROF MK08...S
Standard	169.-	179.-	190.-	198.-	206.-	213.-	212.-	222.-	230.-
<b>Sichtschutz Combo: Hitzeschutz-Markisette + Lichtdurchlässiges Faltrollo</b>									
 <b>Manuell</b>	FOL CK02...S	FOL CK04...S	FOL CK06...S	FOL FK04...S	FOL FK06...S	FOL FK08...S	FOL MK04...S	FOL MK06...S	FOL MK08...S
Standard	189.-	200.-	213.-	221.-	231.-	238.-	236.-	247.-	258.-

Hitzeschutz-Markisette  
+ Energierollo mit Verdunkelungseffekt FOP

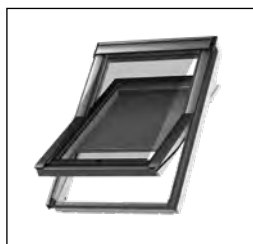

+



Schienen in Alu oder Weiss



1045 Weiss

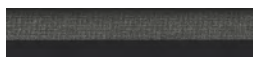

1047 Graphit

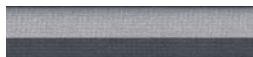

1163 Betongrau

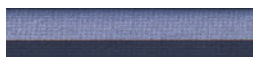

1156 Blau

Hitzeschutz-Markisette  
+ Verdunkelungsrollo DOP

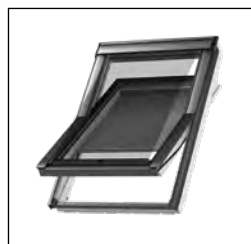

+

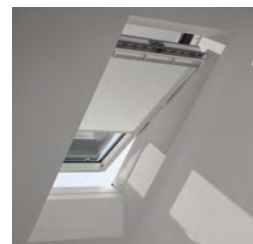

Schienen in Alu oder Weiss



1025 Weiss

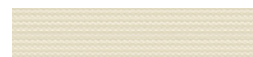

1085 Beige



1100 Dunkelblau



0705 Grau

## Hinweise

- Nicht kombinierbar mit folgenden VELUX Produkten: Aussenrollläden, Fenstermotoren, Elektro- und Solarfenstern und VELUX Smart Ventilation
- VELUX Sonnenschutz ist mit weissen (-SWL) oder aluminiumfarbenen (-S) Seitenschienen erhaltlich, z. B. DOP MK06 1025SWL oder DOP MK06 1025S
- Abbildungen der Farben, Dekore und Gewebestrukturen können zum Original leicht variieren.
- Bitte vorab prüfen, ob die bei VELUX Dachfenstern standardmässig vormontierten Zubehörträger vorhanden sind. Werden neue Träger benötigt, bestellen Sie bei Bedarf jeweils 1 Set ZOZ 230

**10%  
Preisvorteil**  
im Vergleich zum  
Kauf der Einzel-  
produkte

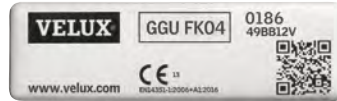

**CK02-UK10**  
Ab 2013

MK10	PK06	PK08	PK10	SK06	SK08	SK10	UK04	UK08	UK10	⌚ AT
FOP MK10...S	FOP PK06...S	FOP PK08...S	FOP PK10...S	FOP SK06...S	FOP SK08...S	FOP SK10...S	FOP UK04...S	FOP UK08...S	FOP UK10...S	
282.-	289.-	306.-	318.-	322.-	331.-	356.-	339.-	363.-	382.-	8
DOP MK10...S	DOP PK06...S	DOP PK08...S	DOP PK10...S	DOP SK06...S	DOP SK08...S	DOP SK10...S	DOP UK04...S	DOP UK08...S	DOP UK10...S	
238.-	246.-	260.-	269.-	273.-	280.-	299.-	290.-	308.-	323.-	8
ROF MK10...S	ROF PK06...S	ROF PK08...S	ROF PK10...S	ROF SK06...S	ROF SK08...S	ROF SK10...S	ROF UK04...S	ROF UK08...S	ROF UK10...S	
238.-	246.-	260.-	269.-	273.-	280.-	299.-	290.-	308.-	323.-	8
FOL MK10...S	FOL PK06...S	FOL PK08...S	FOL PK10...S	FOL SK06...S	FOL SK08...S	FOL SK10...S	FOL UK04...S	FOL UK08...S	FOL UK10...S	
267.-	274.-	290.-	302.-	306.-	314.-	337.-	322.-	345.-	362.-	8

Alle Preise exkl. MWST

**Hitzeschutz-Markisette  
+ Lichtdurchlässiges Sichtschutzrollo ROF**

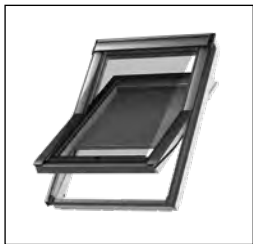

+



Schienen in Alu oder Weiss



1028 Weiss



1086 Beige



9050 Dunkelblau



4161 Grau

**Hitzeschutz-Markisette  
+ Lichtdurchlässiges Faltrollo FOL**

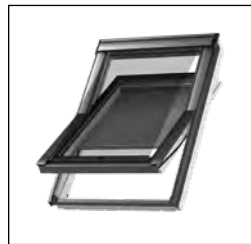

+

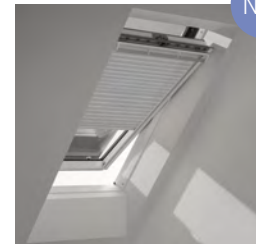

Schienen in Alu oder Weiss



1016 Weiss



1274 Graphit



1259 Sand



1282 Grau

Neu

- 1 Automatische Produkte
- 2 Lichtlösungen
- 3 Dachfenster, Zubehör
- 4 Modernisierung, Austausch
- 5 Einbauprodukte, Eindeckrahmen
- 6 Innenverkleidung
- 7 Aussenrollläden, Hitzeschutz-Markisetten
- 8 Sonnen- und Insekten-schutz
- 9 Flachdach-Lösungen
- 10 Sun-Tunnel
- 11 RWA-Fenster, Zubehör
- 12 Services
- 13 Weitere Infos

# Zubehör für Solar-/Elektro-Aussenrollläden und -Hitzeschutz-Markisetten

## VELUX ACTIVE Raumklima-Steuerung



KIX 300 EU2    6 AT    191.-

Ermöglicht die Bedienung aller VELUX Solar-/Elektro-Produkte von überall per Smartphone oder per Sprachsteuerung durch Kompatibilität zu dem Sprachassistenten Apple HomeKit® oder Google Assistant. Zusätzlich sorgt die intelligente Sensorsteuerung durch automatisches Schliessen und Öffnen der VELUX Solar-/Elektro-Produkte für ein gesundes Innenraumklima (io-homecontrol®).

System enthält: 1 Raumklima-Sensor, 1 Schalter für Abwesenheit und 1 Internet Gateway.

## VELUX App Control



KIG 300 EU    6 AT    95.-

Ermöglicht die Bedienung aller VELUX Elektro-/Solar-Produkte von überall per Smartphone oder per Sprachsteuerung durch Kompatibilität zu dem Sprachassistenten Apple HomeKit® oder Google Assistant.

Lieferumfang: 1 Internet Gateway.

Nachträglich aufrüstbar zu einer VELUX ACTIVE Raumklima-Steuerung (Raumklima-Sensor KLA 300 und Schalter für Abwesenheit KLN 300 separat bestellbar). Siehe Seite 38

## VELUX Touch



KLR 300    6 AT    105.-

Touchscreen-Fernbedienung für alle VELUX Solar-/Elektro-Produkte. Ermöglicht Produktgruppierung und Timerfunktion. Funktioniert ohne WLAN. Empfehlung: 1 VELUX Touch pro Raum

## Elektro-Steuereinheit



KUX 110    6 AT    207.-

Zur Ansteuerung eines Dachfensters<sup>1</sup> mit VELUX Fenstermotor KMG 100K/ KMG 100, eines Elektro-Aussenrollladens, einer Elektro-Hitzeschutz-Markisette oder eines Elektro-Innenrollos.

Abmessungen: 94 x 94 x 44 mm

## Schalter-Interface

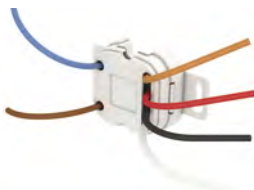

KLF 050    6 AT    56.-

Zum potenzialfreien Ansteuern und direkten Anschluss von unverriegelten Doppeltastern aller gängigen Schalterprogramme oder Schaltaktoren<sup>2</sup>.

Kabellose Ansteuerung per Funk eines io-homecontrol®-Produkts oder einer -Produktgruppe. Standardmontage in Unterputzdose durch Elektriker (230-V-Anschluss).

Abmessungen: 43 x 43 x 25 mm

## Programmierbares Interface



KLF 200    6 AT    192.-

Zur Funksteuerung von io-homecontrol®-Produkten durch bauseitige Schalter, Sensoren oder Schaltsysteme (potenzialfreie Ansteuerung).

Zur Ansteuerung von 5 Produkten oder 5 Produktgruppen über 5 getrennte Eingänge. Positions- und Signaleinstellungen möglich.

Alternativ auch als Funkverstärker (Repeater) einsetzbar.

Inkl. 5V-Netzteil.

Abmessungen: 136 x 127 x 34 mm

## Zubehör für Aussenrollläden

### Aussenrollladen-Ausstellarm



ZOZ 217    6 AT    101.-

Für zusätzlichen Lüftungskomfort und Lichteinfall bei herabgelassenem Aussenrollladenpanzer.

Nur für manuelle VELUX Fenster ab Mitte 2000. Die Bedienung des Aussenrollladen-Ausstellarms erfolgt bei GPU/GPL über die Schwingfunktion.

Bei der Montage mit einem Aussenrollladen für Lichtband (SMG) oder oberhalb VIU/VFE wenden Sie sich bitte an unser Kundenzentrum.

### Montagekit



ZOZ 253/254    6 AT    31.-

Für die Montage von SML/SSL (ab Produktionscodes 49BN12KH, 49BN12R oder 49BN12B) auf Fenster GGU/GGL und GPU/GPL in den Grössen:

- 102-206 mit ZOZ 253
- 304-810/064, 1-14, 31 mit ZOZ 254



## Zubehör für Solar-Aussenrollläden und -Hitzeschutz-Markisetten

### Solarregler



Erforderlich für die Montage/Nachrüstung auf Solarfenster bzw. in Kombination mit Solar-Nachrüstsets:

- Für Aussenrollläden SSL auf Solarfenster vor April 2019 (Prod.-Code B104) in bestimmten Grössen
- Für Markisetten SSS und MSL auf Solarfenster in den Grössen CK02-FK08 bzw. C02-U10
- Für SSLs/SSSS/MSLS auf Solarfenster 3-IN-1 in den Grössen FFKF06 und FFKF08

ZOB 246	6 AT	57.-
---------	------	------

### Kupferset 3-IN-1 (5-teilig)



Für Montage auf Lichtlösung 3-IN-1 mit Kupferabdeckung.

ZOB FFKF06 251	8 AT	88.-
ZOB FFKF08 251	8 AT	91.-

## Zubehör für Solar-/Elektro-Hitzeschutz-Markisetten

### Montagekit

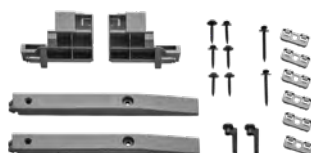

Für die Montage auf Schwingflügel-fenster GGU/GGL 102-810.

ZOB 238	8 AT	28.-
---------	------	------

### Montagekit



Für die Montage auf VELUX Elektrofenster GPU.

**Hinweis:** Der Einsatz der Seitenprofile verringert die Verdunkelungswirkung der SSS-Markisette

ZOB 229S	6 AT	41.-
----------	------	------

### Kupferset (3-teilig)

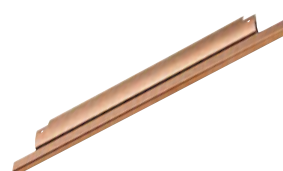

Für Fenster mit Aussenverblechung aus Kupfer. Für Fenstergrössen CK02-UK10 und C02-U10.

ZOB CK02 240	8 AT	105.-
ZOB CK04 240	8 AT	111.-
ZOB CK06 240	8 AT	115.-
ZOB FK04 240	8 AT	115.-
ZOB FK06 240	8 AT	120.-
ZOB FK08 240	8 AT	125.-
ZOB MK04 240	8 AT	119.-
ZOB MK06 240	8 AT	125.-
ZOB MK08 240	8 AT	131.-
ZOB MK10 240	8 AT	138.-
ZOB PK06 240	8 AT	135.-
ZOB PK08 240	8 AT	143.-
ZOB PK10 240	8 AT	150.-
ZOB SK06 240	8 AT	145.-
ZOB SK08 240	8 AT	155.-
ZOB SK10 240	8 AT	163.-
ZOB UK04 240	8 AT	144.-
ZOB UK08 240	8 AT	168.-
ZOB UK10 240	8 AT	180.-

Alle Preise exkl. MWST

<sup>1</sup> Am Fenstermotor KMG 100K und KMG 100 kann ein Elektro-Aussenrollladen oder eine Elektro-Hitzeschutz-Markisette sowie ein innen liegendes Elektro-Sonnenschutzprodukt angeschlossen werden

<sup>2</sup> Bei gemeinsamer Ansteuerung mehrerer io-Produkte ist ein zusätzliches KLF 050 erforderlich



# Sonnen- und Insektenschutz

<b>Gute Gründe für VELUX</b>	196
<b>Für jeden Bedarf das richtige Produkt</b>	198
<b>Nature Collection</b>	200
<b>Color by you!, Kids Collection</b>	202
<b>Verdunkelung</b>	
Verdunklungsrollos	204
Duo-Verdunklungsrollos	205
Energierollos mit Verdunkelungseffekt	206
<b>Blend- und Sichtschutz</b>	
Lichtdurchlässige Faltrollos	207
Lichtdurchlässige Sichtschutzrollos	208
Lamellenstoren	209
<b>Insektenschutz</b>	210
<b>VELUX Sonnenschutz – einfach bestellen</b>	212
<b>Preise und Bestellnummern</b>	214
<b>Bedienungszubehör für Sonnenschutz</b>	228

# Gute Gründe für VELUX

Unsere VELUX Dachfenster stehen für Qualität, Innovation sowie anspruchsvolle Lösungen für mehr Ausblick und Tageslicht. Eine Ergänzung von aussen liegendem Hitzeschutz und Tageslichtregulierung von innen ist fast immer sinnvoll und komplettiert das Gesamtpaket Dachfenster. Aus diesem Grund erheben wir auch an unser VELUX Zubehör die gleichen hohen Ansprüche an Design, Qualität und Funktionalität – und das seit Jahrzehnten!

## Beste Qualität

In besonderen Testverfahren werden Funktion und Material unter anderem durch tausendfaches Öffnen und Schliessen, extreme Wärmebestrahlung oder UV-Einwirkung geprüft. Alle Stoffe und Materialien sind farbecht sowie reissfest und gewährleisten immer beste Funktion und Optik – für eine lange Lebensdauer Ihres Sonnenschutzes.

Die hohe Qualität der VELUX Hitze- und Sonnenschutzprodukte wird durch hervorragende Garantieleistungen unterstrichen. Wir gewähren **3 Jahre Garantie** auf alle innen liegenden Sonnenschutzprodukte und manuell bedienbaren Hitzeschutz-Markisetten inklusive manuell bedienbaren Bedienungszubehör sowie **5 Jahre Garantie** auf Aussenrollläden, elektrisch und solarbetriebene Hitzeschutz-Markisetten inklusive zugehöriger verbauter Elektrokomponenten.

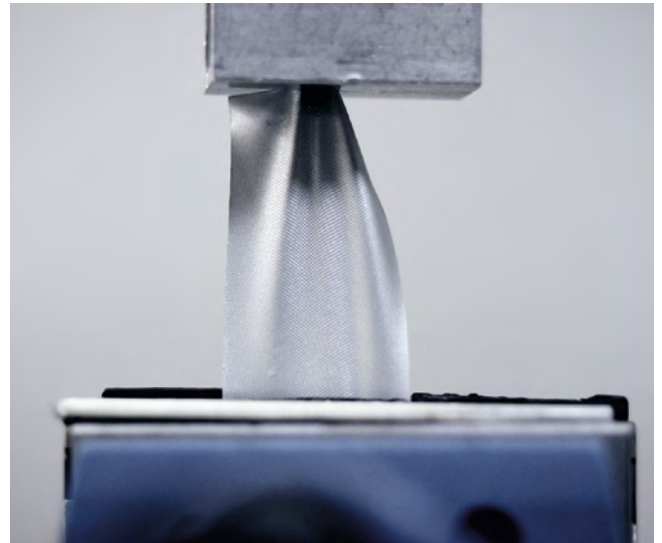

## Einfacher und schneller Einbau

Jedes VELUX Dachfenster ist für die Montage der passenden VELUX Sonnenschutzprodukte durch integrierte Zubehörträger vorbereitet. Dies erleichtert die Montage und garantiert höchste Passgenauigkeit. Der Einbau gelingt in der Regel innerhalb weniger Minuten.

So einfach geht's: [velux.ch/rollo-einbau](http://velux.ch/rollo-einbau)

**Tipp:** Sollten Zubehörträger am Fenster nicht (mehr) vorhanden sein, können diese problemlos nachbestellt werden (ZOZ 230).

## Sicherheit und Nachhaltigkeit

VELUX Sonnenschutzprodukte werden schienengeführt bedient, ganz ohne sichtbare Schnüre. Somit können alle Produkte bedenkenlos auch in Kinderzimmern verwendet werden.<sup>1</sup>

Die Nature Collection besteht durch nachhaltigere recycelte Rohstoffe. Zudem sind alle Sonnenschutzprodukte OEKO-TEX® Standard 100 zertifiziert.



 Zertifiziert nach OEKO-TEX® Standard 100 (1076-184 DTI) – frei von Schadstoffen

 Kindersicheres Design – ohne Bedienschnüre<sup>1</sup>

## Grosse Dekorvielfalt

Die Sonnenschutz-Kollektion setzt sich zusammen aus sanften, modernen Trendfarben, inspiriert von skandinavischer Behaglichkeit. Ergänzt wird diese von drei Exklusiv-Kollektionen, für noch mehr Vielfalt und individuelle Farbwünsche.

Ob Verdunkelung, Sicht- oder Blendschutz – passende Farben und Produkte für verschiedenste Wohnsituationen und Ansprüche sind garantiert.

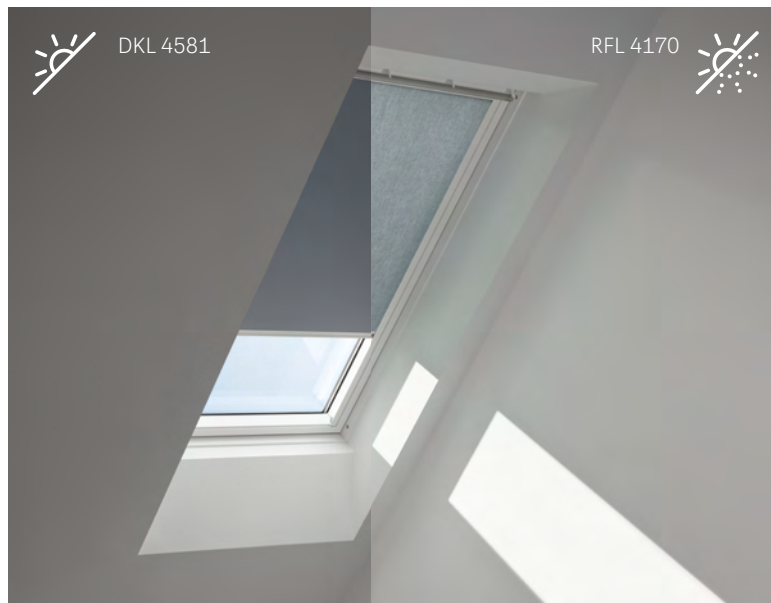

## Verdunkelnd oder transparent

Möchten Sie Ihren Raum komplett verdunkeln oder Tageslicht hereinlassen, ohne jedoch von der Sonne geblendet zu werden?

Das einheitliche Farbkonzept erleichtert Ihnen Ihre Entscheidung, da gleiche oder ähnliche Farben sowohl in transparenter als auch verdunkelnder Ausführung verfügbar sind.

Detaillierte Informationen finden Sie unter [velux.ch/transparenzstufen](http://velux.ch/transparenzstufen)

## 100% passgenau

Auch optisch ist beste Passgenauigkeit mit VELUX Fenstern garantiert. Die Schienen des innen liegenden Sonnenschutzes sind besonders schmal und bei Nichtgebrauch nahezu nicht sichtbar.

Zusätzlich können zwei verschiedene Farben gewählt werden. Schienen aus weiss lackiertem Aluminium eignen sich hervorragend in Kombination mit weissen Fenstern. Alufarbene Führungsschienen sind eine gute Wahl für klar lackierte Holzfenster.

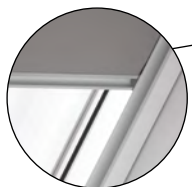

Alu Schienen

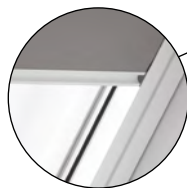

Weisse Schienen



<sup>1</sup> Alle innen liegenden VELUX Sonnenschutzprodukte erfüllen die Sicherheitsanforderungen EN 13120:2009+A1:2014 sowie EN 60335-2-97:2006+EN 60335-2-97:A12:2015.

1	Automatische Produkte
2	Lichtlösungen
3	Dachfenster, Zubehör
4	Modernisierung, Austausch
5	Einbauprodukte, Eindeckrahmen
6	Innenverkleidung
7	Aussenrollläden, Blitzschutz, Markisen
8	Sonnen- und Insekten-schutz
9	Flachdach-Lösungen
10	Sun-Tunnel
11	RWA-Fenster, Zubehör
12	Services
13	Weitere Infos

# Für jeden Bedarf das richtige Produkt

Innen liegende Sonnenschutz-Lösungen für individuelle Tageslichtregulierung

- ■ ■ ■ Spitzenwert
- ■ ■ □ Hervorragend
- ■ □ □ Sehr gut
- □ □ □ Gut



Verdunkelung

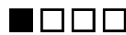

Wärmedämmung

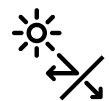

Blendschutz



Sichtschutz

Kollektionen	4 Standarddekore 12 Trenddekore Colour by you! Kids Collection Nature Collection	4 Standarddekore 12 Trenddekore Colour by you! Kids Collection	4 Standarddekore 12 Trenddekore
--------------	--	---	------------------------------------

Seite	Seite 204	Seite 205	Seite 206
-------	-----------	-----------	-----------

## Hitzeschutz Tipp

Nur aussen liegende Lösungen halten die Hitze ab, bevor sie durch das Fenster dringt. Dadurch wird zudem verhindert, dass sich die Hitze zwischen Fensterscheibe und heruntergezogenem innen liegenden Sonnenschutz staut.

- VELUX Aussenrollläden sind die Allrounder für das ganze Jahr. Neben effektivem Hitzeschutz und einer erhöhten Wärmedämmung in der kühleren Jahreszeit sorgen sie für eine optimale Verdunkelung sowie für verminderte Regen- und Hagelgeräusche.

- VELUX Hitzeschutz-Markisetten bieten durch die verschiedenen Gewebevarianten Tageslicht oder Verdunkelung passende Lösungen für unterschiedliche Raumanforderungen.

**Blend- und Sichtschutz**



Lichtdurchlässige Faltrollos



Lichtdurchlässige Sichtschutzrollos



Lamellenstoren



dekorabhängig



dekorabhängig



dekorabhängig



dekorabhängig



4 Standarddekore  
12 Trenddekore

4 Standarddekore  
12 Trenddekore  
Colour by you!  
Nature Collection

2 Standardfarben

Seite 207

Seite 208

Seite 209

**Preisvorteil**



Die VELUX Vorteils-Combos kombinieren die manuelle Hitzeschutz-Markisette Tageslicht und innen liegenden Sonnenschutz mit 10% Preisvorteil, siehe Seite 173.



**NATURE**  
Collection  
[velux.ch/nature](http://velux.ch/nature)



# Nature Collection

## Im Einklang mit der Natur

- Innenrollos im unverkennbaren, schlanken VELUX Design, jedoch mit bewusstem Materialeinsatz aus grösstenteils recycelten Bestandteilen
- Für alle, denen Natur und Umweltschutz im Allgemeinen und nachhaltige Produkte im Besonderen wichtig sind
- Verfügbar in 2 Varianten von Innenrollos mit glattem Stoff und manueller Bedienung:
  - Verdunklungsrollos DKY mit optimal abdunkelndem Stoff
  - Lichtdurchlässige Sichtschutzrollos RFY mit tageslicht-regulierendem Gewebe
- Erhältlich mit weissen oder alufarbenen Schienen
- Für Fenster der aktuellen Generation ab 2013 (Breiten CK-UK), bzw. der vorherigen Generation 2000–2013 (Breiten C-U)

 Zertifiziert nach Standard 100 by OEKO-TEX®  
(recycled): 2276-378 DTI

min.  
50%

### Recycelte Stoffmaterialien

Lichtdurchlässige Sichtschutzrollos RFY bestehen sogar zu 100% aus recyceltem Polyester

min.  
75%

### Recyceltes Aluminium

Für Seitenschienen der Innenrollos

100%

### Plastikfreie Verpackung

FSC-zertifizierte Kartonboxen

## Verdunklungsrollos

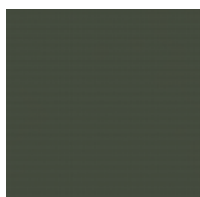

4901 Forest



4902 Marsh



4903 Lake



4904 Cave

## Lichtdurchlässige Sichtschutzrollos

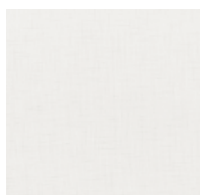

4591 Clouds



4952 Dunes

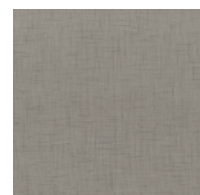

4953 Woods



4954 Cliffs

# Colour by you! – Ihre Kunden wählen einfach ihre Wunschfarbe

Optimale Verdunkelung oder Blendschutz müssen nicht gleichbedeutend sein mit dunklen Dekoren und schon gar nicht nur mit Weiss, Beige oder Grau.

Colour by you! bietet eine fast unbegrenzte Farbauswahl in bekannter VELUX Qualität. Ihre Kunden finden aus über 1800 Farbtönen die Rollofarbe, die optimal zu ihrem Wohn- und Lebensstil passt.

- Verdunkelnd (Verdunklungsrollos DKL, Duo-Verdunklungsrollos DFD) oder transparent (lichtdurchlässige Sichtschutzrollos RFL)
- Verfügbar auch in den Bedienvarianten Elektro und Solar
- Optional mit weissen oder alufarbenen Schienen

Weitere Infos unter [velux.ch/cby](http://velux.ch/cby)



DFD



RFL

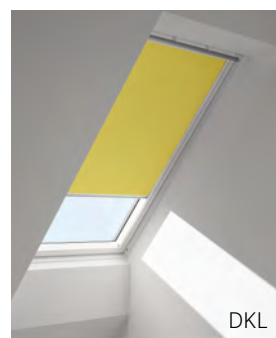

DKL

 Zertifiziert nach OEKO-TEX® Standard 100  
(1076-184 DTI) – frei von Schadstoffen

# Kids Collection – für schöne Träume im Kinderzimmer



Idealerweise sind Kinderzimmer offene und helle Räume mit viel Platz für Inspiration und Spielideen. Für einen besonders gesunden Schlaf ist ein optimal abgedunkelter Raum ohne störende Lichtquellen jedoch essentiell. Die VELUX Kids Collection vereint beide Anforderungen in einem: Inspirierende, kindgerechte Designs und eine optimale Verdunkelungswirkung.

- Auch erhältlich als Duo-Verdunklungsrollos
  - Die optimale Kombination von Verdunklungsrollos zum Schlafen und lichtdurchlässige Faltrillos zum Spielen
- Alle Varianten optional mit weissen oder alufarbenen Schienen

 Zertifiziert nach OEKO-TEX® Standard 100 (1076-184 DTI) – frei von Schadstoffen

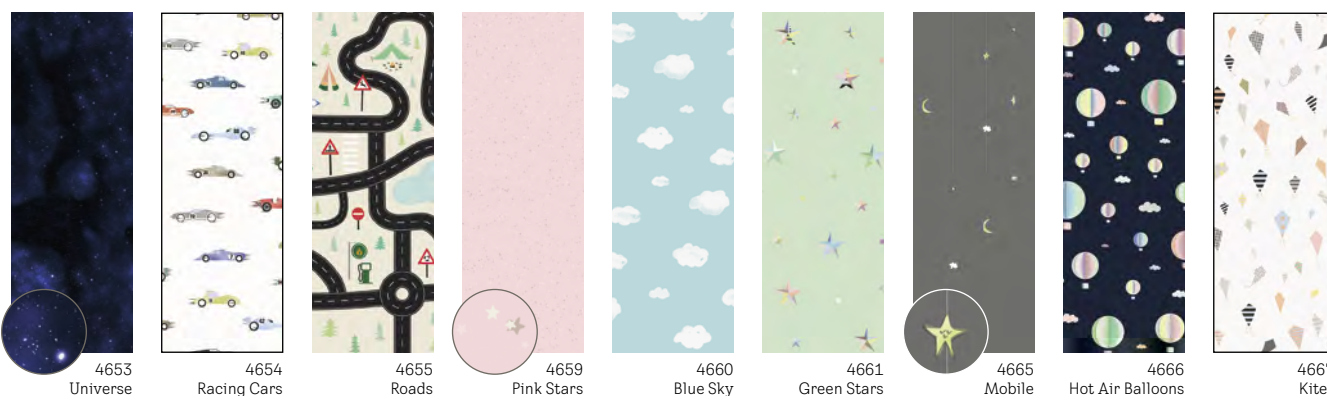
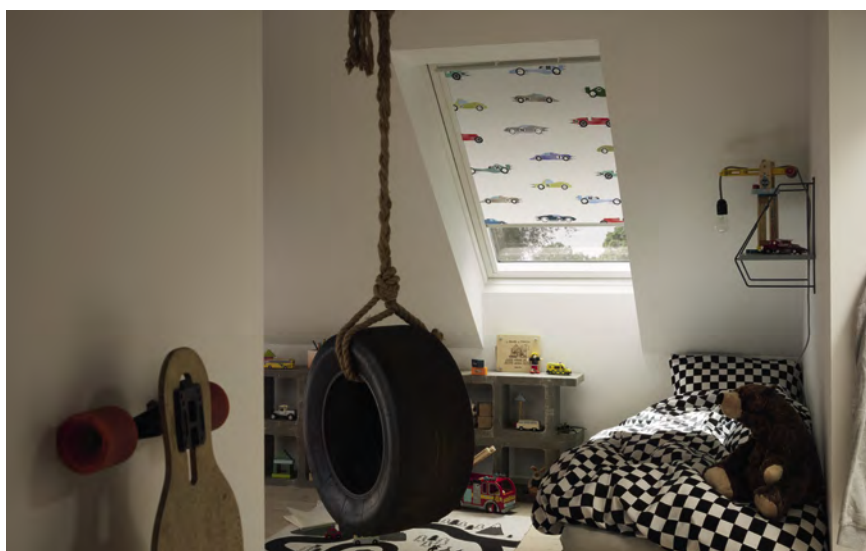

## Hinweis

Die Kids Collection ist lediglich in manueller Ausführung (DKL oder DFD) erhältlich. Die Motive sind der tatsächlichen Rollogröße angepasst. Bitte beachten Sie, dass die tatsächlichen Farben und Motive geringfügig vom Druck abweichen können. Für Fenster der aktuellen Generation ab 2013 (Breiten CK-UK), bzw. der vorherigen Generation 2000–2013 (Breiten C-U).

# Verdunkelungsrollos

Optimale Verdunkelung zu jeder Zeit



VELUX Verdunkelungsrollos dunkeln den Raum optimal ab. Sie sind ideal für Schlaf- und Kinderzimmer und sorgen insbesondere dafür, dass Ihre Kunden erholsam schlafen können. Harmonische Farbwelten schaffen zusätzlich ein angenehmes Wohlfühlklima.

## Standard

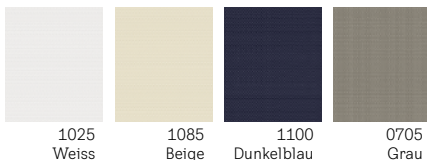

## Trend

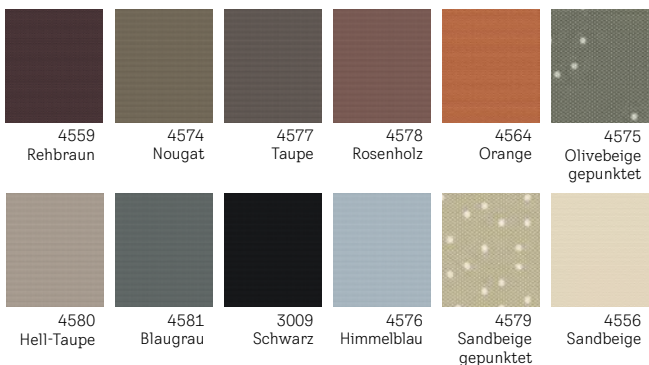

## Nature Collection

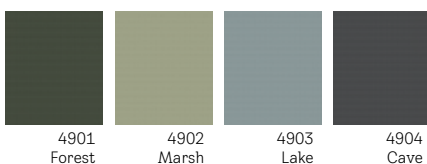

## Produktmerkmale

- Optimale Verdunkelungswirkung
- Leichtgängig und stufenlos positionierbar
- Schlankes, modernes Design
- Seitliche Führungsschienen in Aluminium oder Weiss
- Elektrische oder solarbetriebene Verdunkelungsrollos bedienbar mit VELUX ACTIVE App
- OEKO-TEX®-zertifiziert
- 3 Jahre Garantie

## Kombinationsmöglichkeiten

- Aussenrollladen oder Hitzeschutz-Markisetten für effektiven Hitzeschutz
- Insektenschutzrollos, um frische Luft ungestört zu geniessen

## Bedienungsmöglichkeiten

-  Solar
-  Elektro
-  Manuell

## Kombinieren und sparen



Verdunkelungs Combo:  
Hitzeschutz-Markisette +  
Verdunkelungsrollo  
(DOP)

# Duo-Verdunkelungsrollos

Zwei Lösungen in einer Kombination



VELUX Duo-Verdunkelungsrollos vereinen zwei Produkte – Verdunkelungsrollos + Lichtdurchlässige Faltrillos – in einer Kombination für die Regulierung von Licht und Schatten ganz nach Bedarf.

## Standard

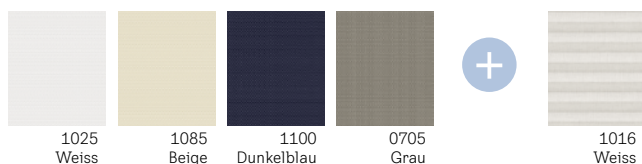

## Trend

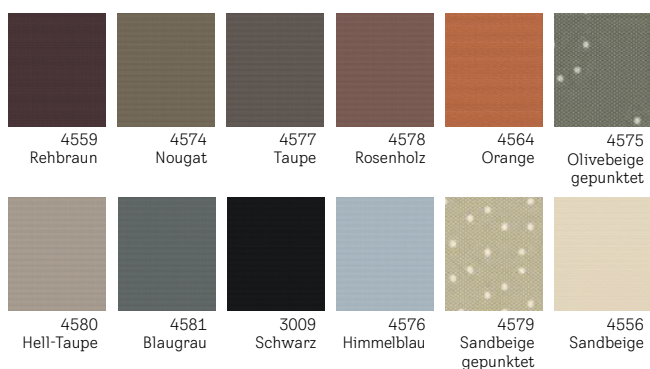

## Produktmerkmale

- Optimale Verdunkelung kombiniert mit transparentem lichtdurchlässigem Faltrollo
- Flexible Einsatzmöglichkeiten – je nach Bedarf
- Leichtgängig und stufenlos positionierbar
- Schlankes, modernes Design
- Seitliche Führungsschienen in Aluminium oder Weiss
- OEKO-TEX®-zertifiziert
- 3 Jahre Garantie

## Kombinationsmöglichkeiten

- Aussenrollläden oder Hitzeschutz-Markisetten für effektiven Hitzeschutz
- Insektenschutzrollos, um frische Luft ungestört zu geniessen

## Bedienungsmöglichkeit

- Manuell

# Energierollos mit Verdunkelungseffekt

Die dekorativste Art der Verdunkelung



Mit VELUX Energierollos mit Verdunkelungseffekt entscheiden Ihre Kunden, wie viel Abdunkelung, Ausblick oder Sichtschutz sie wünschen – das Energierollo mit Verdunkelungseffekt lässt sich in der manuellen Variante sowohl von oben als auch von unten in jede gewünschte Position bringen.

## Standard

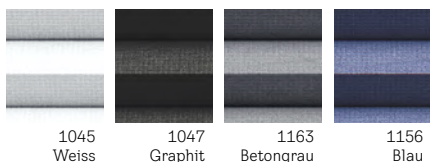

## Trend

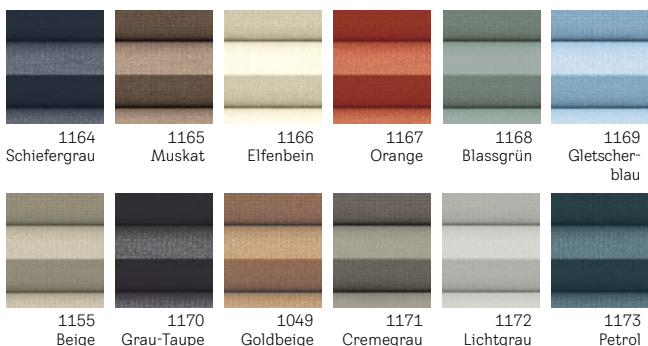

## Kombinieren und sparen



Energie Combo:  
Hitzeschutz-Markisette +  
Energierollo mit  
Verdunkelungseffekt (FOP)

## Produktmerkmale

- Optimale Verdunkelung dank Aluminiumbeschichtung der Waben
- Elegante Deko-Akzente
- Zusätzlicher Schutz vor Wärmeverlust dank der Wabenstruktur
- Leichtgängig und stufenlos positionierbar, in der manuellen Bedienvariante sowohl von oben als auch von unten
- Seitliche Führungsschienen in Aluminium oder Weiss
- Elektrische oder solarbetriebene Energierollos mit Verdunkelungseffekt bedienbar mit VELUX ACTIVE App
- OEKO-TEX®-zertifiziert
- 3 Jahre Garantie

## Kombinationsmöglichkeiten

- Aussenrollladen oder Hitzeschutz-Markisetten für effektiven Hitzeschutz
- Insektenschutzrollos, um frische Luft ungestört zu geniessen

## Bedienungsmöglichkeiten

-  Solar
-  Elektro
-  Manuell

# Lichtdurchlässige Faltrollos

Flexibler Licht- und Sichtschutz



Lichtdurchlässige VELUX Faltrollos tauchen die Wohnräume Ihrer Kunden in eine besonders sanfte Lichtstimmung und schaffen individuelle Deko-Akzente. Das lichtdurchlässige Faltrollo lässt sich in der manuellen Variante sowohl von oben als auch von unten in jede gewünschte Position bringen.

## Standard

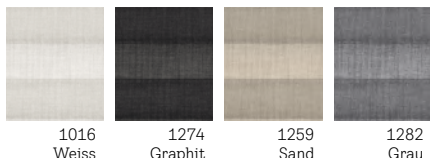
1016  
Weiss1274  
Graphit1259  
Sand1282  
Grau

## Trend



1276

Mokka  
gepunktet

1277

Sandbeige

1278

Cremebeige

1279

Weinrot

1280

Moosgrün

1281

Mint

1256

Weiss  
gemustert

1275

Leinen

1283

Champagner

1284

Silbergrau

1285

Zartblau

1286

Denim

## Kombinieren und sparen



Sichtschutz Combo:  
Hitzeschutz-Markisette +  
Lichtdurchlässiges  
Faltrollo (FOL)

## Produktmerkmale

- Stimmungsvolle Lichtregulierung
- Dekorative Farbakzente
- Leichtgängig und stufenlos positionierbar, in der manuellen Bedienvariante sowohl von oben als auch von unten
- Seitliche Führungsschienen in Aluminium oder Weiss
- Elektrische oder solarbetriebene lichtdurchlässige Faltrollos bedienbar mit VELUX ACTIVE App
- OEKO-TEX®-zertifiziert
- 3 Jahre Garantie

## Kombinationsmöglichkeiten

- Aussenrollladen oder Hitzeschutz-Markisette für effektiven Hitzeschutz
- Insektenschutzrollos, um frische Luft ungestört zu geniessen

## Bedienungsmöglichkeiten

-  Solar
-  Elektro
-  Manuell

1	Automatische Produkte
2	Lichtlösungen
3	Dachfenster, Zubehör
4	Modernisierung, Austausch
5	Einbauprodukte, Eindeckrahmen
6	Innenverkleidung
7	Aussenrollläden, Hitzeschutz-Markisette
8	Sonnen- und Insektenschutz
9	Flachdach-Lösungen
10	Sun-Tunnel
11	RWA-Fenster, Zubehör
12	Services
13	Weitere Infos

# Lichtdurchlässige Sichtschutzrollos

Harmonische Lichtstimmung und mehr Privatsphäre



Lichtdurchlässige VELUX Sichtschutzrollos sind eine dekorative und effektive Möglichkeit, blendendes Sonnenlicht abzumildern. Sie sorgen für Sichtschutz und eine farbenfrohe Lichtstimmung unter dem Dach.

## Standard

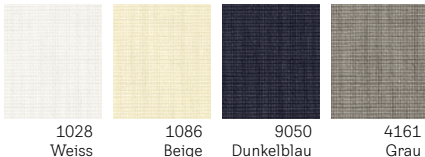

1028  
Weiss

1086  
Beige

9050  
Dunkelblau

4161  
Grau

## Trend

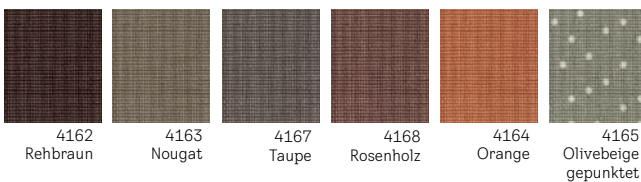

4162  
Rehbraun

4163  
Nougat

4167  
Taupe

4168  
Rosenholz

4164  
Orange

4165  
Olivebeige  
gepunktet

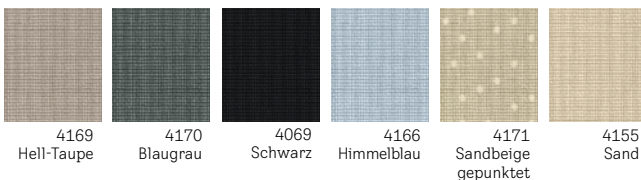

4169  
Hell-Taupe

4170  
Blaugrau

4069  
Schwarz

4166  
Himmelblau

4171  
Sandbeige  
gepunktet

4155  
Sand



## Nature Collection

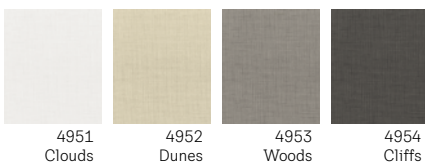

4951  
Clouds

4952  
Dunes

4953  
Woods

4954  
Cliffs



## Produktmerkmale

- Diffuses, stimmungsvolles Licht
- Streut einfallendes Sonnenlicht
- Leichtgängig und stufenlos positionierbar
- Seitliche Führungsschienen in Aluminium oder Weiss
- Elektrische oder solarbetriebene lichtdurchlässige Sichtschutzrollos bedienbar mit VELUX ACTIVE App
- OEKO-TEX®-zertifiziert
- 3 Jahre Garantie

## Kombinationsmöglichkeiten

- Aussenrollladen oder Hitzeschutz-Markisette für effektiven Hitzeschutz
- Insektenschutzrollos, um frische Luft ungestört zu geniessen

## Bedienungsmöglichkeiten

-  Solar
-  Elektro
-  Manuell

## Kombinieren und sparen



Sichtschutz Combo:  
Hitzeschutz-Markisette +  
Lichtdurchlässiges Sicht-  
schutzrollo (ROF)



# Lamellenstoren

## Klassische Eleganz



VELUX Lamellenstoren sind die klassische Lösung für die variable Regulierung von Licht und Schatten sowie zum Schutz der Privatsphäre. Sie eignen sich ideal für Räume mit hoher Feuchtigkeit wie Badezimmer oder Küchen.

### Standard



7001  
Weiss

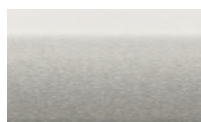

7057  
Gebürstetes Silber

### Produktmerkmale

- Variable Lichtregulierung
- Aluminiumlamellen für lange Haltbarkeit
- Leichtgängig und stufenlos positionierbar – ohne Bedienschnüre
- Seitliche Führungsschienen in Aluminium oder Weiss
- 3 Jahre Garantie

### Kombinationsmöglichkeiten

- Aussenrollladen oder Hitzeschutz-Markisetten für effektiven Hitzeschutz
- Insektenschutzrollos, um frische Luft ungestört zu geniessen

### Bedienungsmöglichkeit

-  Manuell

# Insektenschutzrollos

Frische Luft – ohne Insekten!



Die VELUX Insektenschutzrollos schützen das Zuhause Ihrer Kunden vor Insekten, ohne den Ausblick oder die Funktionen Ihres Fensters zu beeinträchtigen.

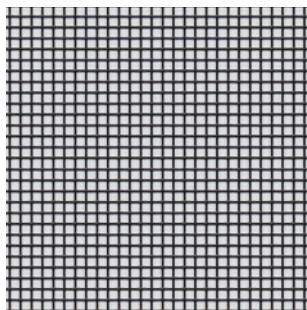

0000  
Grau

## In nur wenigen Schritten eingebaut

- 1 Länge exakt ausmessen und Schienen entsprechend anpassen
- 2 Rahmen des Rollos auf einer Arbeitsfläche bzw. am Boden bequem zusammenbauen
- 3 Kompletten Rahmen über Montagewinkel einhängen und verschrauben – FERTIG!

## Produktmerkmale

- Optimaler Schutz vor Insekten
- Transparentes Netz ohne Sicht-einschränkung
- Strapazierfähiges und abwischbares Glasfasergewebe
- Dezentres Design: weisser Rahmen und schlanke Tuchkassette
- Bei Nichtgebrauch verschwindet das Netz geschützt in der Kassette
- Einfache Montage an der Innenwand
- 3 Jahre Garantie

## Kombinationsmöglichkeiten

- Aussenrollladen oder Hitzeschutz-Markisetten für effektiven Hitzeschutz
- Innen liegender Sonnenschutz für flexible Tageslichtregulierung

## Bedienungsmöglichkeit

-  Manuell



Empfohlene Montage an der Innenverkleidung des Dachfensters.



Montage am Dachfenster mit zusätzlichem Untenelement über Verbindungsset ZOZ 157SWL.

## Montagehinweise

- Für ein optimales Laufverhalten des Netzes in der Seitenschiene ist die Montage auf ebenem Untergrund essentiell. Prüfen Sie daher vorab die Beschaffenheit des Untergrunds
- Das Insektenschutzrollo wird an die Deckenverkleidung montiert und benötigt rund um den Dachausschnitt eine ebene Fläche von mindestens 5 cm. Es wird die Montage auf der original VELUX Innenverkleidung empfohlen
- Bei Längen über 120 cm werden die Seitenschiene aus 2 Teilen zusammengesetzt
- Die optimale Spannung des Netzes wird im komplett ausgefahrenen Zustand erreicht. Es wird empfohlen, das Rollo mit der Kassette nach oben zu installieren
- Manuelle Bedienung über Griffleiste. Empfohlene Einbauhöhe max. 2 m (Oberkante Dachfenster). Das Insektenschutzrollo lässt sich oberhalb des Dachausschnitts (für die Bedienung von oben nach unten) oder unterhalb des Dachausschnitts (für die Bedienung von unten nach oben) montieren

# VELUX Sonnenschutz – einfach bestellen

Wie wähle ich den richtigen VELUX Sonnenschutz aus?

## 1 Funktion

- Verdunkelung
- Blend- und Sichtschutz

z. B. Verdunkelung

Produktionscodes

Beispiel	BK	10
Fertigungsjahr	Fertigungsmonat	
N = 1990	01 =	Januar
O = 1991	02 =	Februar
AA = 1992	03 =	März
AB = 1993	04 =	April
AC = 1994	05 =	Mai
AD = 1995	06 =	Juni
AE = 1996	07 =	Juli
AF = 1997	08 =	August
AG = 1998	09 =	September
AH = 1999	10 =	Oktober
AI = 2000	11 =	November
AK = 2001	12 =	Dezember
AM = 2002		
AN = 2003		
AP = 2004		
AR = 2005		
AS = 2006		
AT = 2007		
AV = 2008		
AX = 2009		
AZ = 2010		
BA = 2011		
BB = 2012		
BC = 2013		
BD = 2014		
BE = 2015		
BF = 2016		
BG = 2017		
BH = 2018		
BI = 2019		
BK = 2020		
BM = 2021		
BN = 2022		
BP = 2023		
BR = 2024		
BS = 2025		

## 2 Antriebsarten – z. B. Manuell

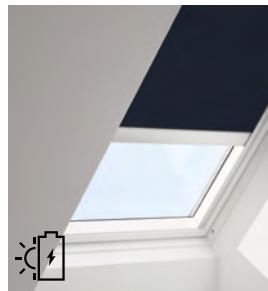

Solar

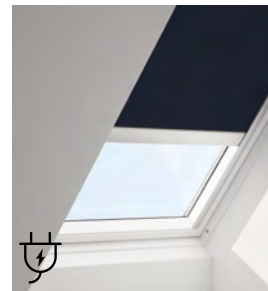

Elektro



Manuell

## 3 Produkt – z. B. Verdunkelungsrollos (DKL)



Verdunkelungsrollos (DKL)



Duo-Verdunkelungsrollos (DFD)

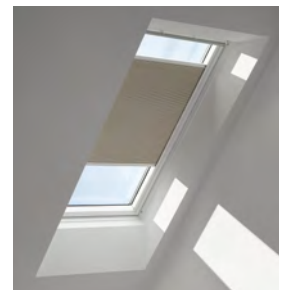

Energierollos mit Verdunkelungseffekt (FHC)

## 4 Farbe der Führungsschienen

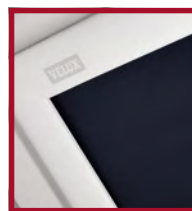

Weisse Schienen, z. B. DKL...SWL

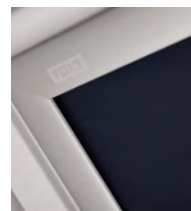

Alu-Schienen, z. B. DKL...S

## 5 Farbe

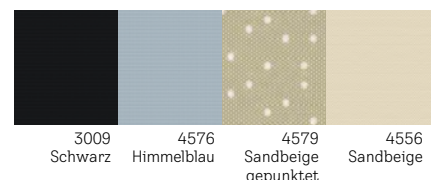
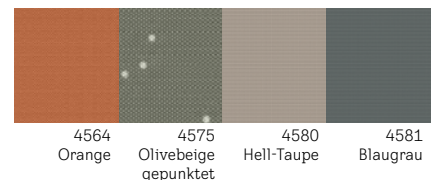
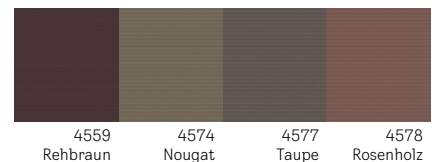
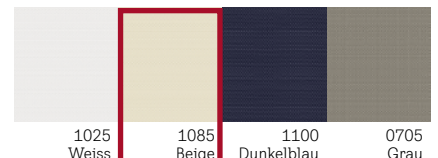

Alle Farben auf den Seiten 208–289

Bitte beachten Sie: Farben können zum Original leicht variieren.

## Wie ermittle ich Bestellnummer und Preis?

Typenschild ablesen und Fenstertyp und -Grösse in der Überschrift finden:  
 Bei Fenstern der aktuellen Generation, z. B. GGU FK04



Bei Fenstern der vorangegangenen Generation, z. B. GGU M08

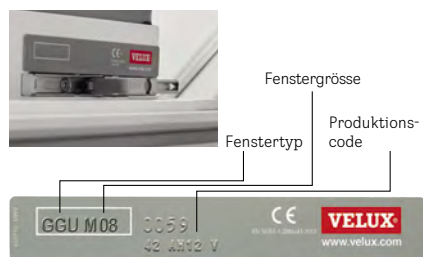

### Bestellnummer ermitteln

- A** Finden Sie die richtige Preissete anhand des Symbols für die Bedienart, der Fenstergeneration und des Fenstertyps
- B** Die Artikelnummer bestimmen Sie über den Produkttyp und die Grössenzuordnung. Für weisse Schienen ergänzen Sie einfach den Zusatz „-WL“: z. B. manuelles Verdunkelungsrollos in der Grösse FK04 mit weissen Schienen

Bestellnummer: DKL FK04 1085SWL

- C** Preis und Lieferzeit werden über die Zeilen der Dekorzuordnung Standard/Trend/Colour by You (CBY)/Kids/Nature Collection ermittelt:

Preis: CHF 128.- (ohne MWST)  
 Lieferzeit: 6 Arbeitstage

**A** für GGU/GGL GPU/GPL, GTU/GTL, GXU/GXL



	CK02	CK04	CK06	B FK04	AT
<b>Verdunkelungsrollos</b>					
<b>Manuell</b>	DKL CK02...S	DKL CK04...S	DKL CK06...S	DKL FK04...S	
Standard	106.-	117.-	129.-	128.-	6
Trend/CBY/Kids	121.-	132.-	144.-	143.-	8
<b>Manuell</b>	DKY CK02...S	DKY CK04...S	DKY CK06...S	DKY FK04...S	
Nature Collection	121.-	132.-	144.-	143.-	13
<b>Duo-Verdunkelungsrollos</b>					
<b>Manuell</b>	DFD CK02...S	DFD CK04...S	DFD CK06...S	DFD FK04...S	
Standard	138.-	152.-	168.-	166.-	8
Trend/CBY/Kids	153.-	167.-	183.-	181.-	8
<b>Energierollos</b>					
<b>Manuell</b>	FHC CK02...S	FHC CK04...S	FHC CK06...S	FHC FK04...S	
Standard	138.-	152.-	168.-	166.-	8
Trend	153.-	167.-	183.-	181.-	8
<b>Sichtschutzrollos</b>					
<b>Manuell</b>	RFL CK02...S	RFL CK04...S	RFL CK06...S	RFL FK04...S	
Standard	106.-	117.-	129.-	128.-	8
Trend/CBY	121.-	132.-	144.-	143.-	8
<b>Manuell</b>	RFY CK02...S	RFY CK04...S	RFY CK06...S	RFY FK04...S	
Nature Collection	121.-	132.-	144.-	143.-	13
<b>Faltrollos</b>					
<b>Manuell</b>	FHL CK02...S	FHL CK04...S	FHL CK06...S	FHL FK04...S	
Standard	128.-	140.-	155.-	153.-	8
Trend	143.-	155.-	170.-	168.-	8

### Hinweise

Für die Verfügbarkeit der einzelnen Produkte sind jeweils die Preistabellen massgeblich. Wenn Ihre Grössenbezeichnung nicht in den Tabellen zu finden ist, ist dieses Produkt nicht für Ihr Fenster erhältlich



Z02 230









Bitte prüfen, ob Zubehörträger am VELUX Fenster vorhanden sind und bei Bedarf separat dazubestellen.

WL = für Weisse Linie (weisse Schienenfarbe)  
 AT = Lieferzeit in Arbeitstagen

# Verdunkelungsrollos, Energierollos

## Sichtschutz- und Faltrollos

Für GGU/GGL, GPU<sup>1</sup>/GPL, GXU<sup>1</sup>/GXL/GXLA/GXLB<sup>1</sup>, 2-IN-1/3-IN-1<sup>1</sup>

	CK02	CK04	CK06	FK04	FK06	FK08	MK04	MK06	MK08
<b>Verdunkelungsrollos</b>									
 <b>Solar</b>	DSL CK02...S	DSL CK04...S	DSL CK06...S	DSL FK04...S	DSL FK06...S	DSL FK08...S	DSL MK04...S	DSL MK06...S	DSL MK08...S
Standard	252.-	263.-	275.-	274.-	283.-	290.-	279.-	290.-	299.-
Trend/CBY	267.-	278.-	290.-	289.-	298.-	305.-	294.-	305.-	314.-
 <b>Elektro<sup>1</sup></b>	DML CK02...S	DML CK04...S	DML CK06...S	DML FK04...S	DML FK06...S	DML FK08...S	DML MK04...S	DML MK06...S	DML MK08...S
Standard	238.-	249.-	261.-	260.-	269.-	276.-	265.-	276.-	285.-
Trend/CBY	253.-	264.-	276.-	275.-	284.-	291.-	280.-	291.-	300.-
<b>Energierollos</b>									
 <b>Solar</b>	FSC CK02...S	FSC CK04...S	FSC CK06...S	FSC FK04...S	FSC FK06...S	FSC FK08...S	FSC MK04...S	FSC MK06...S	FSC MK08...S
Standard	276.-	290.-	306.-	304.-	316.-	325.-	311.-	325.-	337.-
Trend	291.-	305.-	321.-	319.-	331.-	340.-	326.-	340.-	352.-
 <b>Elektro<sup>1</sup></b>	FMC CK02...S	FMC CK04...S	FMC CK06...S	FMC FK04...S	FMC FK06...S	FMC FK08...S	FMC MK04...S	FMC MK06...S	FMC MK08...S
Standard	263.-	277.-	293.-	291.-	303.-	312.-	298.-	312.-	324.-
Trend	278.-	292.-	308.-	306.-	318.-	327.-	313.-	327.-	339.-
<b>Sichtschutzrollos</b>									
 <b>Solar</b>	RSL CK02...S	RSL CK04...S	RSL CK06...S	RSL FK04...S	RSL FK06...S	RSL FK08...S	RSL MK04...S	RSL MK06...S	RSL MK08...S
Standard	252.-	263.-	275.-	274.-	283.-	290.-	279.-	290.-	299.-
Trend/CBY	267.-	278.-	290.-	289.-	298.-	305.-	294.-	305.-	314.-
 <b>Elektro<sup>1</sup></b>	RML CK02...S	RML CK04...S	RML CK06...S	RML FK04...S	RML FK06...S	RML FK08...S	RML MK04...S	RML MK06...S	RML MK08...S
Standard	238.-	249.-	261.-	260.-	269.-	276.-	265.-	276.-	285.-
Trend/CBY	253.-	264.-	276.-	275.-	284.-	291.-	280.-	291.-	300.-
<b>Faltrollos</b>									
 <b>Solar</b>	FSL CK02...S	FSL CK04...S	FSL CK06...S	FSL FK04...S	FSL FK06...S	FSL FK08...S	FSL MK04...S	FSL MK06...S	FSL MK08...S
Standard	274.-	286.-	301.-	299.-	310.-	318.-	306.-	318.-	330.-
Trend	289.-	301.-	316.-	314.-	325.-	333.-	321.-	333.-	345.-
 <b>Elektro<sup>1</sup></b>	FML CK02...S	FML CK04...S	FML CK06...S	FML FK04...S	FML FK06...S	FML FK08...S	FML MK04...S	FML MK06...S	FML MK08...S
Standard	260.-	272.-	287.-	285.-	296.-	304.-	292.-	304.-	316.-
Trend	275.-	287.-	302.-	300.-	311.-	319.-	307.-	319.-	331.-

### Bestellhinweise

- Alle Standard-/Trend-Farben auf den Seiten 288 – 289
- Weisse Schienen ohne Aufpreis! Automatische Sonnenschutzprodukte mit weissen Schienen erhalten den Zusatz WL in der Bestellnummer, z. B.: DSL MK06 1100SWL. Lieferzeiten sind identisch der alufarbenen Variante
- VELUX Elektro- und Solar-Sonnenschutz wird inklusive vorprogrammiertem Funk-Wandtaster ausgeliefert
- VELUX Elektro-Sonnenschutz benötigt eine VELUX Steuereinheit oder den Anschluss an ein VELUX Elektrofenster. Bei Montage auf ein manuelles Fenster ist zusätzlich ZOZ 241 erforderlich
- Wir empfehlen bei der Montage eines Innenrollos immer auch ein aussen liegendes Hitzeschutzprodukt, um das Fenster von aussen gegen Hitze zu schützen. Eine gute Alternative für Verdunkelung und Hitzeschutz in einem ist der VELUX Aussenrollladen oder die Hitzeschutz-Markisette Verdunkelung
- Bitte vorab prüfen, ob die bei VELUX Dachfenstern standardmässig vormontierten Zubehörträger vorhanden sind. Werden neue Träger benötigt, bestellen Sie bei Bedarf jeweils 1 Set ZOZ 230

### Für Elektro-Sonnenschutz

Steuereinheit <b>KUX 110</b>	6 AT	207.-
Montageset für aktuelle Fenstergeneration <b>ZOZ 241</b>	6 AT	15.-



**CK02-UK10**  
Ab 2013

	MK10	PK06	PK08	PK10	SK06	SK08	SK10	UK04	UK08	UK10	⌚ AT
	<b>DSL MK10...S</b>	<b>DSL PK06...S</b>	<b>DSL PK08...S</b>	<b>DSL PK10...S</b>	<b>DSL SK06...S</b>	<b>DSL SK08...S</b>	<b>DSL SK10...S</b>	<b>DSL UK04...S</b>	<b>DSL UK08...S</b>	<b>DSL UK10...S</b>	
	308.-	303.-	318.-	328.-	324.-	332.-	353.-	330.-	351.-	367.-	8
	323.-	318.-	333.-	343.-	339.-	347.-	368.-	345.-	366.-	382.-	8
	<b>DML MK10...S</b>	<b>DML PK06...S</b>	<b>DML PK08...S</b>	<b>DML PK10...S</b>	<b>DML SK06...S</b>	<b>DML SK08...S</b>	<b>DML SK10...S</b>	<b>DML UK04...S</b>	<b>DML UK08...S</b>	<b>DML UK10...S</b>	
	294.-	289.-	304.-	314.-	310.-	318.-	339.-	316.-	337.-	353.-	8
	309.-	304.-	319.-	329.-	325.-	333.-	354.-	331.-	352.-	368.-	8
	<b>FSC MK10...S</b>	<b>FSC PK06...S</b>	<b>FSC PK08...S</b>	<b>FSC PK10...S</b>	<b>FSC SK06...S</b>	<b>FSC SK08...S</b>	<b>FSC SK10...S</b>	<b>FSC UK04...S</b>	<b>FSC UK08...S</b>	<b>FSC UK10...S</b>	
	349.-	342.-	361.-	375.-	370.-	380.-	408.-	377.-	404.-	425.-	8
	364.-	357.-	376.-	390.-	385.-	395.-	423.-	392.-	419.-	440.-	8
	<b>FMC MK10...S</b>	<b>FMC PK06...S</b>	<b>FMC PK08...S</b>	<b>FMC PK10...S</b>	<b>FMC SK06...S</b>	<b>FMC SK08...S</b>	<b>FMC SK10...S</b>	<b>FMC UK04...S</b>	<b>FMC UK08...S</b>	<b>FMC UK10...S</b>	
	336.-	329.-	348.-	362.-	357.-	367.-	395.-	364.-	391.-	412.-	8
	351.-	344.-	363.-	377.-	372.-	382.-	410.-	379.-	406.-	427.-	8
	<b>RSL MK10...S</b>	<b>RSL PK06...S</b>	<b>RSL PK08...S</b>	<b>RSL PK10...S</b>	<b>RSL SK06...S</b>	<b>RSL SK08...S</b>	<b>RSL SK10...S</b>	<b>RSL UK04...S</b>	<b>RSL UK08...S</b>	<b>RSL UK10...S</b>	
	308.-	303.-	318.-	328.-	324.-	332.-	353.-	330.-	351.-	367.-	8
	323.-	318.-	333.-	343.-	339.-	347.-	368.-	345.-	366.-	382.-	8
	<b>RML MK10...S</b>	<b>RML PK06...S</b>	<b>RML PK08...S</b>	<b>RML PK10...S</b>	<b>RML SK06...S</b>	<b>RML SK08...S</b>	<b>RML SK10...S</b>	<b>RML UK04...S</b>	<b>RML UK08...S</b>	<b>RML UK10...S</b>	
	294.-	289.-	304.-	314.-	310.-	318.-	339.-	316.-	337.-	353.-	8
	309.-	304.-	319.-	329.-	325.-	333.-	354.-	331.-	352.-	368.-	8
	<b>FSL MK10...S</b>	<b>FSL PK06...S</b>	<b>FSL PK08...S</b>	<b>FSL PK10...S</b>	<b>FSL SK06...S</b>	<b>FSL SK08...S</b>	<b>FSL SK10...S</b>	<b>FSL UK04...S</b>	<b>FSL UK08...S</b>	<b>FSL UK10...S</b>	
	341.-	334.-	352.-	365.-	360.-	369.-	395.-	366.-	392.-	411.-	8
	356.-	349.-	367.-	380.-	375.-	384.-	410.-	381.-	407.-	426.-	8
	<b>FML MK10...S</b>	<b>FML PK06...S</b>	<b>FML PK08...S</b>	<b>FML PK10...S</b>	<b>FML SK06...S</b>	<b>FML SK08...S</b>	<b>FML SK10...S</b>	<b>FML UK04...S</b>	<b>FML UK08...S</b>	<b>FML UK10...S</b>	
	327.-	320.-	338.-	351.-	346.-	355.-	381.-	352.-	378.-	397.-	8
	342.-	335.-	353.-	366.-	361.-	370.-	396.-	367.-	393.-	412.-	8









<sup>1</sup> Elektro-Sonnenschutz (DML, FMC, RML, FML) nicht kombinierbar mit Elektrofenster GPU, GXU/GXL/GXLA/GXLB, sowie Lichtlösung 2-IN-1 und 3-IN-1

Alle Preise exkl. MWST

# Verdunkelungsrollos, Energierollos

## Sichtschutz- und Faltrollos

Für GGU/GGL, GPU/GPL, GHL, GXU<sup>1</sup>/GXL<sup>1</sup>, GEL

	C02	C04	C06	F04	F06	F08	M04	M06	M08
<b>Verdunkelungsrollos</b>									
 <b>Solar</b>	DSL C02...S	DSL C04...S	DSL C06...S	DSL F04...S	DSL F06...S	DSL F08...S	DSL M04...S	DSL M06...S	DSL M08...S
Standard	252.-	263.-	275.-	274.-	283.-	290.-	279.-	290.-	299.-
Trend/CBY	267.-	278.-	290.-	289.-	298.-	305.-	294.-	305.-	314.-
 <b>Elektro<sup>1</sup></b>	DML C02...S	DML C04...S	DML C06...S	DML F04...S	DML F06...S	DML F08...S	DML M04...S	DML M06...S	DML M08...S
Standard	238.-	249.-	261.-	260.-	269.-	276.-	265.-	276.-	285.-
Trend/CBY	253.-	264.-	276.-	275.-	284.-	291.-	280.-	291.-	300.-
<b>Energierollos</b>									
 <b>Solar</b>	FSC C02...S	FSC C04...S	FSC C06...S	FSC F04...S	FSC F06...S	FSC F08...S	FSC M04...S	FSC M06...S	FSC M08...S
Standard	276.-	290.-	306.-	304.-	316.-	325.-	311.-	325.-	337.-
Trend	291.-	305.-	321.-	319.-	331.-	340.-	326.-	340.-	352.-
 <b>Elektro<sup>1</sup></b>	FMC C02...S	FMC C04...S	FMC C06...S	FMC F04...S	FMC F06...S	FMC F08...S	FMC M04...S	FMC M06...S	FMC M08...S
Standard	263.-	277.-	293.-	291.-	303.-	312.-	298.-	312.-	324.-
Trend	278.-	292.-	308.-	306.-	318.-	327.-	313.-	327.-	339.-
<b>Sichtschutzrollos</b>									
 <b>Solar</b>	RSL C02...S	RSL C04...S	RSL C06...S	RSL F04...S	RSL F06...S	RSL F08...S	RSL M04...S	RSL M06...S	RSL M08...S
Standard	252.-	263.-	275.-	274.-	283.-	290.-	279.-	290.-	299.-
Trend/CBY	267.-	278.-	290.-	289.-	298.-	305.-	294.-	305.-	314.-
 <b>Elektro<sup>1</sup></b>	RML C02...S	RML C04...S	RML C06...S	RML F04...S	RML F06...S	RML F08...S	RML M04...S	RML M06...S	RML M08...S
Standard	238.-	249.-	261.-	260.-	269.-	276.-	265.-	276.-	285.-
Trend/CBY	253.-	264.-	276.-	275.-	284.-	291.-	280.-	291.-	300.-
<b>Faltrollos</b>									
 <b>Solar</b>	FSL C02...S	FSL C04...S	FSL C06...S	FSL F04...S	FSL F06...S	FSL F08...S	FSL M04...S	FSL M06...S	FSL M08...S
Standard	274.-	286.-	301.-	299.-	310.-	318.-	306.-	318.-	330.-
Trend	289.-	301.-	316.-	314.-	325.-	333.-	321.-	333.-	345.-
 <b>Elektro<sup>1</sup></b>	FML C02...S	FML C04...S	FML C06...S	FML F04...S	FML F06...S	FML F08...S	FML M04...S	FML M06...S	FML M08...S
Standard	260.-	272.-	287.-	285.-	296.-	304.-	292.-	304.-	316.-
Trend	275.-	287.-	302.-	300.-	311.-	319.-	307.-	319.-	331.-

### Bestellhinweise

- Alle Standard-/Trend-Farben auf den Seiten 288 – 289
- Weisse Schienen ohne Aufpreis! Automatische Sonnenschutzprodukte mit weissen Schienen erhalten den Zusatz WL in der Bestellnummer, z. B.: DSL M06 1100SWL. Lieferzeiten sind identisch der alufarbenen Variante
- VELUX Elektro- und Solar-Sonnenschutz wird inklusive vorprogrammiertem Funk-Wandtaster ausgeliefert
- VELUX Elektro-Sonnenschutz benötigt eine VELUX Steuereinheit oder den Anschluss an ein VELUX Elektrofenster. Bei Montage auf ein manuelles Fenster ist zusätzlich ZOZ 243 erforderlich
- Wir empfehlen bei der Montage eines Innenrollos immer auch ein aussen liegendes Hitzeschutzprodukt, um das Fenster von aussen gegen Hitze zu schützen. Eine gute Alternative für Verdunkelung und Hitzeschutz in einem ist der VELUX Aussenrollladen oder die Hitzeschutz-Markisette Verdunkelung
- Bitte vorab prüfen, ob die bei VELUX Dachfenstern standardmässig vormontierten Zubehörträger vorhanden sind. Werden neue Träger benötigt, bestellen Sie bei Bedarf jeweils 1 Set ZOZ 230

### Für Elektro-Sonnenschutz

Steuereinheit <b>KUX 110</b>	6 AT	207.-
Montageset für ältere Fenstergeneration <b>ZOZ 243</b>	6 AT	15.-





C02-U10  
2000-2013



	M10	P06	P08	P10	S06	S08	S10	U04	U08	U10	⌚ AT
	<b>DSL M10...S</b>	<b>DSL P06...S</b>	<b>DSL P08...S</b>	<b>DSL P10...S</b>	<b>DSL S06...S</b>	<b>DSL S08...S</b>	<b>DSL S10...S</b>	<b>DSL U04...S</b>	<b>DSL U08...S</b>	<b>DSL U10...S</b>	
	308.-	303.-	318.-	328.-	324.-	332.-	353.-	330.-	351.-	367.-	8
	323.-	318.-	333.-	343.-	339.-	347.-	368.-	345.-	366.-	382.-	8
	<b>DML M10...S</b>	<b>DML P06...S</b>	<b>DML P08...S</b>	<b>DML P10...S</b>	<b>DML S06...S</b>	<b>DML S08...S</b>	<b>DML S10...S</b>	<b>DML U04...S</b>	<b>DML U08...S</b>	<b>DML U10...S</b>	
	294.-	289.-	304.-	314.-	310.-	318.-	339.-	316.-	337.-	353.-	8
	309.-	304.-	319.-	329.-	325.-	333.-	354.-	331.-	352.-	368.-	8
	<b>FSC M10...S</b>	<b>FSC P06...S</b>	<b>FSC P08...S</b>	<b>FSC P10...S</b>	<b>FSC S06...S</b>	<b>FSC S08...S</b>	<b>FSC S10...S</b>	<b>FSC U04...S</b>	<b>FSC U08...S</b>	<b>FSC U10...S</b>	
	349.-	342.-	361.-	375.-	370.-	380.-	408.-	377.-	404.-	425.-	8
	364.-	357.-	376.-	390.-	385.-	395.-	423.-	392.-	419.-	440.-	8
	<b>FMC M10...S</b>	<b>FMC P06...S</b>	<b>FMC P08...S</b>	<b>FMC P10...S</b>	<b>FMC S06...S</b>	<b>FMC S08...S</b>	<b>FMC S10...S</b>	<b>FMC U04...S</b>	<b>FMC U08...S</b>	<b>FMC U10...S</b>	
	336.-	329.-	348.-	362.-	357.-	367.-	395.-	364.-	391.-	412.-	8
	351.-	344.-	363.-	377.-	372.-	382.-	410.-	379.-	406.-	427.-	8
	<b>RSL M10...S</b>	<b>RSL P06...S</b>	<b>RSL P08...S</b>	<b>RSL P10...S</b>	<b>RSL S06...S</b>	<b>RSL S08...S</b>	<b>RSL S10...S</b>	<b>RSL U04...S</b>	<b>RSL U08...S</b>	<b>RSL U10...S</b>	
	308.-	303.-	318.-	328.-	324.-	332.-	353.-	330.-	351.-	367.-	8
	323.-	318.-	333.-	343.-	339.-	347.-	368.-	345.-	366.-	382.-	8
	<b>RML M10...S</b>	<b>RML P06...S</b>	<b>RML P08...S</b>	<b>RML P10...S</b>	<b>RML S06...S</b>	<b>RML S08...S</b>	<b>RML S10...S</b>	<b>RML U04...S</b>	<b>RML U08...S</b>	<b>RML U10...S</b>	
	294.-	289.-	304.-	314.-	310.-	318.-	339.-	316.-	337.-	353.-	8
	309.-	304.-	319.-	329.-	325.-	333.-	354.-	331.-	352.-	368.-	8
	<b>FSL M10...S</b>	<b>FSL P06...S</b>	<b>FSL P08...S</b>	<b>FSL P10...S</b>	<b>FSL S06...S</b>	<b>FSL S08...S</b>	<b>FSL S10...S</b>	<b>FSL U04...S</b>	<b>FSL U08...S</b>	<b>FSL U10...S</b>	
	341.-	334.-	352.-	365.-	360.-	369.-	395.-	366.-	392.-	411.-	8
	356.-	349.-	367.-	380.-	375.-	384.-	410.-	381.-	407.-	426.-	8
	<b>FML M10...S</b>	<b>FML P06...S</b>	<b>FML P08...S</b>	<b>FML P10...S</b>	<b>FML S06...S</b>	<b>FML S08...S</b>	<b>FML S10...S</b>	<b>FML U04...S</b>	<b>FML U08...S</b>	<b>FML U10...S</b>	
	327.-	320.-	338.-	351.-	346.-	355.-	381.-	352.-	378.-	397.-	8
	342.-	335.-	353.-	366.-	361.-	370.-	396.-	367.-	393.-	412.-	8





<sup>1</sup> Elektro-Sonnenschutz (DML, FMC, RML und FML) nicht kombinierbar mit GXU/GXL

Alle Preise exkl. MWST

# Verdunklungsrollos, Energierollos

## Sichtschutz- und Faltrollos

Für GDL DACHBALKON

GDL DACHBALKON	Obenelemente			Untenelemente			AT
	MK19	PK19	SK19	MK19	PK19	SK19	
<b>Verdunklungsrollos</b>							
 <b>Solar</b>	DSL MK10...S	DSL PK10...S	DSL SK10...S	DSL M04...S	DSL P04...S	DSL S04...S	
Standard	308.-	328.-	353.-	279.-	298.-	318.-	8
Trend/CBY	323.-	343.-	368.-	294.-	313.-	333.-	8
<b>Energierollos</b>							
 <b>Solar</b>	FSC MK10...S	FSC PK10...S	FSC SK10...S	FSC M04...S	FSC P04...S	FSC S04...S	
Standard	349.-	375.-	408.-	311.-	335.-	361.-	8
Trend	364.-	390.-	423.-	326.-	350.-	376.-	8
<b>Sichtschutzrollos</b>							
 <b>Solar</b>	RSL MK10...S	RSL PK10...S	RSL SK10...S	RSL M04...S	RSL P04...S	RSL S04...S	
Standard	308.-	328.-	353.-	279.-	298.-	318.-	8
Trend/CBY	323.-	343.-	368.-	294.-	313.-	333.-	8
<b>Faltrollos</b>							
 <b>Solar</b>	FSL MK10...S	FSL PK10...S	FSL SK10...S	FSL MK04...S	FSL P04...S	FSL S04...S	
Standard	341.-	365.-	395.-	306.-	328.-	352.-	8
Trend	356.-	380.-	410.-	321.-	343.-	367.-	8

### Bestellhinweise

- Alle Standard-/Trend-Farben auf den Seiten 288 – 289
- Automatische Sonnenschutzprodukte mit weissen Schienen erhalten den Zusatz „WL“ in der Bestellnummer, z. B. RSL M04 4161SWL. Preise und Lieferzeiten sind identisch der alufarbenen Variante
- VELUX Solar-Sonnenschutz wird inklusive vorprogrammiertem Funk-Wandtaster ausgeliefert
- Solar-Sonnenschutz für Dachterrassenelemente GEL M08 und VEA/B/C M35 (M06) ist auf vorheriger Preisseite zu finden
- Wir empfehlen bei der Montage eines Innenrollos immer auch ein aussen liegendes Hitzeschutzprodukt, um das Fenster von aussen gegen Hitze zu schützen. Bei LICHTBAND mit GIU/GIL: Eine gute Alternative für Verdunkelung und Hitzeschutz in einem ist der VELUX Aussenrollladen oder die Hitzeschutz-Markisette Verdunkelung
- Bitte vorab prüfen, ob die bei VELUX Dachfenstern standardmässig vormontierten Zubehörträger vorhanden sind. Werden neue Träger benötigt, bestellen Sie bei Bedarf jeweils 1 Set ZOZ 230



**GDL  
DACHBALKON  
MK19-SK19  
Untenelemente  
FK34-UK35**

Für Untenelemente GIU/GIL, VIU/VFE

GIU/GIL, VIU/VFE	FK34	MK34 MK35	PK34 PK35	SK34 SK35	UK34 UK35	⌚ AT
<b>Verdunklungsrollos</b>						
<b>Solar</b>	DSL F04...S	DSL M04...S	DSL P04...S	DSL S04...S	DSL U04...S	
Standard	274.-	279.-	298.-	318.-	330.-	8
Trend/CBY	289.-	294.-	313.-	333.-	345.-	8
<b>Energierollos</b>						
<b>Solar</b>	FSC F04...S	FSC M04...S	FSC P04...S	FSC S04...S	FSC U04...S	
Standard	304.-	311.-	335.-	361.-	377.-	8
Trend	319.-	326.-	350.-	376.-	392.-	8
<b>Sichtschutzrollos</b>						
<b>Solar</b>	RSL F04...S	RSL M04...S	RSL P04...S	RSL S04...S	RSL U04...S	
Standard	274.-	279.-	298.-	318.-	330.-	8
Trend/CBY	289.-	294.-	313.-	333.-	345.-	8
<b>Faltrollos</b>						
<b>Solar</b>	FSL F04...S	FSL M04...S	FSL P04...S	FSL S04...S	FSL U04...S	
Standard	299.-	306.-	328.-	352.-	366.-	8
Trend	314.-	321.-	343.-	367.-	381.-	8









Alle Preise exkl. MWST

- 1 Automatische Produkte
- 2 Lichtlösungen
- 3 Dachfenster, Zubehör
- 4 Modernisierung, Austausch
- 5 Einbauprodukte, Eindeckrahmen
- 6 Innenverkleidung
- 7 Aussenrollläden, Filzschutz, Alar-Kassetten
- 8 Sommer- und Insekten-schutz
- 9 Flachdach-Lösungen
- 10 Sun-Tunnel
- 11 RWA-Fenster, Zubehör
- 12 Services
- 13 Weitere Infos

# Verdunklungsrollos, Duo-Verdunklungsrollos, Energierollos

## Sichtschutz- und Faltrollos, Lamellenstoren

Für GGÜ/GGL, GPU/GPL, GXU/GXL/GXLA/GXLB, 2-IN-1/3-IN-1

	CK02	CK04	CK06	FK04	FK06	FK08	MK04	MK06	MK08
<b>Verdunklungsrollos</b>									
 <b>Manuell</b>	DKL CK02...S	DKL CK04...S	DKL CK06...S	DKL FK04...S	DKL FK06...S	DKL FK08...S	DKL MK04...S	DKL MK06...S	DKL MK08...S
Standard	106.-	117.-	129.-	128.-	137.-	144.-	133.-	144.-	153.-
Trend/CBY/Kids	121.-	132.-	144.-	143.-	152.-	159.-	148.-	159.-	168.-
 <b>Manuell</b>	DKY CK02...S	DKY CK04...S	DKY CK06...S	DKY FK04...S	DKY FK06...S	DKY FK08...S	DKY MK04...S	DKY MK06...S	DKY MK08...S
Nature Collection	121.-	132.-	144.-	143.-	152.-	159.-	148.-	159.-	168.-
<b>Duo-Verdunklungsrollos</b>									
 <b>Manuell</b>	DFD CK02...S	DFD CK04...S	DFD CK06...S	DFD FK04...S	DFD FK06...S	DFD FK08...S	DFD MK04...S	DFD MK06...S	DFD MK08...S
Standard	138.-	152.-	168.-	166.-	178.-	187.-	173.-	187.-	199.-
Trend/CBY/Kids	153.-	167.-	183.-	181.-	193.-	202.-	188.-	202.-	214.-
<b>Energierollos</b>									
 <b>Manuell</b>	FHC CK02...S	FHC CK04...S	FHC CK06...S	FHC FK04...S	FHC FK06...S	FHC FK08...S	FHC MK04...S	FHC MK06...S	FHC MK08...S
Standard	138.-	152.-	168.-	166.-	178.-	187.-	173.-	187.-	199.-
Trend	153.-	167.-	183.-	181.-	193.-	202.-	188.-	202.-	214.-
<b>Sichtschutzrollos</b>									
 <b>Manuell</b>	RFL CK02...S	RFL CK04...S	RFL CK06...S	RFL FK04...S	RFL FK06...S	RFL FK08...S	RFL MK04...S	RFL MK06...S	RFL MK08...S
Standard	106.-	117.-	129.-	128.-	137.-	144.-	133.-	144.-	153.-
Trend/CBY	121.-	132.-	144.-	143.-	152.-	159.-	148.-	159.-	168.-
 <b>Manuell</b>	RFY CK02...S	RFY CK04...S	RFY CK06...S	RFY FK04...S	RFY FK06...S	RFY FK08...S	RFY MK04...S	RFY MK06...S	RFY MK08...S
Nature Collection	121.-	132.-	144.-	143.-	152.-	159.-	148.-	159.-	168.-
<b>Faltrollos</b>									
 <b>Manuell</b>	FHL CK02...S	FHL CK04...S	FHL CK06...S	FHL FK04...S	FHL FK06...S	FHL FK08...S	FHL MK04...S	FHL MK06...S	FHL MK08...S
Standard	128.-	140.-	155.-	153.-	164.-	172.-	160.-	172.-	184.-
Trend	143.-	155.-	170.-	168.-	179.-	187.-	175.-	187.-	199.-
<b>Lamellenstoren</b>									
 <b>Manuell</b>	PAL CK02...S	PAL CK04...S	PAL CK06...S	PAL FK04...S	PAL FK06...S	PAL FK08...S	PAL MK04...S	PAL MK06...S	PAL MK08...S
Standard	138.-	152.-	168.-	166.-	178.-	187.-	173.-	187.-	199.-

### Bestellhinweise

- Alle Standard-/Trend-Farben auf den Seiten 288 – 289
- Weisse Schienen ohne Aufpreis! Manuelle Sonnenschutzprodukte mit weissen Schienen erhalten den Zusatz WL in der Bestellnummer, z. B.: DKL MK06 1100SWL. Lieferzeiten sind identisch der alufarbenen Variante
- Wir empfehlen bei der Montage eines Innenrollos immer auch ein aussen liegendes Hitzeschutzprodukt, um das Fenster von aussen gegen Hitze zu schützen. Eine gute Alternative für Verdunkelung und Hitzeschutz in einem ist der VELUX Aussenrollladen oder die Hitzeschutz-Markisette Verdunkelung
- Bitte vorab prüfen, ob die bei VELUX Dachfenstern standardmässig vormontierten Zubehörträger vorhanden sind. Werden neue Träger benötigt, bestellen Sie bei Bedarf jeweils 1 Set ZOZ 230



**CK02-UK10**  
Ab 2013



AT

	MK10	PK06	PK08	PK10	SK06	SK08	SK10	UK04	UK08	UK10	
	DKL MK10...S	DKL PK06...S	DKL PK08...S	DKL PK10...S	DKL SK06...S	DKL SK08...S	DKL SK10...S	DKL UK04...S	DKL UK08...S	DKL UK10...S	
	162.-	157.-	172.-	182.-	178.-	186.-	207.-	184.-	205.-	221.-	6
	177.-	172.-	187.-	197.-	193.-	201.-	222.-	199.-	220.-	236.-	8
	DKY MK10...S	DKY PK06...S	DKY PK08...S	DKY PK10...S	DKY SK06...S	DKY SK08...S	DKY SK10...S	DKY UK04...S	DKY UK08...S	DKY UK10...S	
	177.-	172.-	187.-	197.-	193.-	201.-	222.-	199.-	220.-	236.-	13
	DFD MK10...S	DFD PK06...S	DFD PK08...S	DFD PK10...S	DFD SK06...S	DFD SK08...S	DFD SK10...S	DFD UK04...S	DFD UK08...S	DFD UK10...S	
	211.-	204.-	223.-	237.-	232.-	242.-	270.-	239.-	266.-	287.-	8
	226.-	219.-	238.-	252.-	247.-	257.-	285.-	254.-	281.-	302.-	8
	FHC MK10...S	FHC PK06...S	FHC PK08...S	FHC PK10...S	FHC SK06...S	FHC SK08...S	FHC SK10...S	FHC UK04...S	FHC UK08...S	FHC UK10...S	
	211.-	204.-	223.-	237.-	232.-	242.-	270.-	239.-	266.-	287.-	8
	226.-	219.-	238.-	252.-	247.-	257.-	285.-	254.-	281.-	302.-	8
	RFL MK10...S	RFL PK06...S	RFL PK08...S	RFL PK10...S	RFL SK06...S	RFL SK08...S	RFL SK10...S	RFL UK04...S	RFL UK08...S	RFL UK10...S	
	162.-	157.-	172.-	182.-	178.-	186.-	207.-	184.-	205.-	221.-	8
	177.-	172.-	187.-	197.-	193.-	201.-	222.-	199.-	220.-	236.-	8
	RFY MK10...S	RFY PK06...S	RFY PK08...S	RFY PK10...S	RFY SK06...S	RFY SK08...S	RFY SK10...S	RFY UK04...S	RFY UK08...S	RFY UK10...S	
	177.-	172.-	187.-	197.-	193.-	201.-	222.-	199.-	220.-	236.-	13
	FHL MK10...S	FHL PK06...S	FHL PK08...S	FHL PK10...S	FHL SK06...S	FHL SK08...S	FHL SK10...S	FHL UK04...S	FHL UK08...S	FHL UK10...S	
	195.-	188.-	206.-	219.-	214.-	223.-	249.-	220.-	246.-	265.-	8
	210.-	203.-	221.-	234.-	229.-	238.-	264.-	235.-	261.-	280.-	8
	PAL MK10...S	PAL PK06...S	PAL PK08...S	PAL PK10...S	PAL SK06...S	PAL SK08...S	PAL SK10...S	PAL UK04...S	PAL UK08...S	PAL UK10...S	
	211.-	204.-	223.-	237.-	232.-	242.-	270.-	239.-	266.-	287.-	15









Alle Preise exkl. MWST

- 1 Automatische Produkte
- 2 Lichtlösungen
- 3 Dachfenster, Zubehör
- 4 Modernisierung, Austausch
- 5 Einbauprodukte, Eindeckrahmen
- 6 Innenverkleidung
- 7 Ausserrollläden, Brandschutz, Insekten
- 8 Sonnen- und Insekten-schutz
- 9 Flachdach-Lösungen
- 10 Sun-Tunnel
- 11 RWA-Fenster, Zubehör
- 12 Services
- 13 Weitere Infos

# Verdunklungsrollos, Duo-Verdunklungsrollos, Energierollos

## Sichtschutz- und Faltrollos, Lamellenstoren

Für GGU/GGL, GPU/GPL, GHL, GXU/GXL, GEL

	C02	C04	C06	F04	F06	F08	M04	M06	M08
<b>Verdunklungsrollos</b>									
 <b>Manuell</b>	DKL C02...S	DKL C04...S	DKL C06...S	DKL F04...S	DKL F06...S	DKL F08...S	DKL M04...S	DKL M06...S	DKL M08...S
Standard	106.-	117.-	129.-	128.-	137.-	144.-	133.-	144.-	153.-
Trend/CBY/Kids	121.-	132.-	144.-	143.-	152.-	159.-	148.-	159.-	168.-
 <b>Manuell</b>	DKY C02...S	DKY C04...S	DKY C06...S	DKY F04...S	DKY F06...S	DKY F08...S	DKY M04...S	DKY M06...S	DKY M08...S
Nature Collection	121.-	132.-	144.-	143.-	152.-	159.-	148.-	159.-	168.-
<b>Duo-Verdunklungsrollos</b>									
 <b>Manuell</b>	DFD C02...S	DFD C04...S	DFD C06...S	DFD F04...S	DFD F06...S	DFD F08...S	DFD M04...S	DFD M06...S	DFD M08...S
Standard	138.-	152.-	168.-	166.-	178.-	187.-	173.-	187.-	199.-
Trend/CBY/Kids	153.-	167.-	183.-	181.-	193.-	202.-	188.-	202.-	214.-
<b>Energierollos</b>									
 <b>Manuell</b>	FHC C02...S	FHC C04...S	FHC C06...S	FHC F04...S	FHC F06...S	FHC F08...S	FHC M04...S	FHC M06...S	FHC M08...S
Standard	138.-	152.-	168.-	166.-	178.-	187.-	173.-	187.-	199.-
Trend	153.-	167.-	183.-	181.-	193.-	202.-	188.-	202.-	214.-
<b>Sichtschutzrollos</b>									
 <b>Manuell</b>	RFL C02...S	RFL C04...S	RFL C06...S	RFL F04...S	RFL F06...S	RFL F08...S	RFL M04...S	RFL M06...S	RFL M08...S
Standard	106.-	117.-	129.-	128.-	137.-	144.-	133.-	144.-	153.-
Trend/CBY	121.-	132.-	144.-	143.-	152.-	159.-	148.-	159.-	168.-
 <b>Manuell</b>	RFY C02...S	RFY C04...S	RFY C06...S	RFY F04...S	RFY F06...S	RFY F08...S	RFY M04...S	RFY M06...S	RFY M08...S
Nature Collection	121.-	132.-	144.-	143.-	152.-	159.-	148.-	159.-	168.-
<b>Faltrollos</b>									
 <b>Manuell</b>	FHL C02...S	FHL C04...S	FHL C06...S	FHL F04...S	FHL F06...S	FHL F08...S	FHL M04...S	FHL M06...S	FHL M08...S
Standard	128.-	140.-	155.-	153.-	164.-	172.-	160.-	172.-	184.-
Trend	143.-	155.-	170.-	168.-	179.-	187.-	175.-	187.-	199.-
<b>Lamellenstoren</b>									
 <b>Manuell</b>	PAL C02...S	PAL C04...S	PAL C06...S	PAL F04...S	PAL F06...S	PAL F08...S	PAL M04...S	PAL M06...S	PAL M08...S
Standard	138.-	152.-	168.-	166.-	178.-	187.-	173.-	187.-	199.-

### Bestellhinweise

- Alle Standard-/Trend-Farben auf den Seiten 288 – 289
- Weisse Schienen ohne Aufpreis! Manuelle Sonnenschutzprodukte mit weissen Schienen erhalten den Zusatz WL in der Bestellnummer, z. B.: DKL M06 1100SWL. Lieferzeiten sind identisch der alufarbenen Variante
- Wir empfehlen bei der Montage eines Innenrollos immer auch ein aussen liegendes Hitzeschutzprodukt, um das Fenster von aussen gegen Hitze zu schützen. Eine gute Alternative für Verdunkelung und Hitzeschutz in einem ist der VELUX Aussenrollladen oder die Hitzeschutz-Markisette Verdunkelung
- Bitte vorab prüfen, ob die bei VELUX Dachfenstern standardmässig vormontierten Zubehörträger vorhanden sind. Werden neue Träger benötigt, bestellen Sie bei Bedarf jeweils 1 Set ZOZ 230



**C02-U10**  
2000-2013

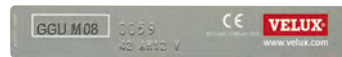









	M10	P06	P08	P10	S06	S08	S10	U04	U08	U10	⌚ AT
	<b>DKL M10...S</b>	<b>DKL P06...S</b>	<b>DKL P08...S</b>	<b>DKL P10...S</b>	<b>DKL S06...S</b>	<b>DKL S08...S</b>	<b>DKL S10...S</b>	<b>DKL U04...S</b>	<b>DKL U08...S</b>	<b>DKL U10...S</b>	
	162.-	157.-	172.-	182.-	178.-	186.-	207.-	184.-	205.-	221.-	6
	177.-	172.-	187.-	197.-	193.-	201.-	222.-	199.-	220.-	236.-	8
	<b>DKY M10...S</b>	<b>DKY P06...S</b>	<b>DKY P08...S</b>	<b>DKY P10...S</b>	<b>DKY S06...S</b>	<b>DKY S08...S</b>	<b>DKY S10...S</b>	<b>DKY U04...S</b>	<b>DKY U08...S</b>	<b>DKY U10...S</b>	
	177.-	172.-	187.-	197.-	193.-	201.-	222.-	199.-	220.-	236.-	13
	<b>DFD M10...S</b>	<b>DFD P06...S</b>	<b>DFD P08...S</b>	<b>DFD P10...S</b>	<b>DFD S06...S</b>	<b>DFD S08...S</b>	<b>DFD S10...S</b>	<b>DFD U04...S</b>	<b>DFD U08...S</b>	<b>DFD U10...S</b>	
	211.-	204.-	223.-	237.-	232.-	242.-	270.-	239.-	266.-	287.-	8
	226.-	219.-	238.-	252.-	247.-	257.-	285.-	254.-	281.-	302.-	8
	<b>FHC M10...S</b>	<b>FHC P06...S</b>	<b>FHC P08...S</b>	<b>FHC P10...S</b>	<b>FHC S06...S</b>	<b>FHC S08...S</b>	<b>FHC S10...S</b>	<b>FHC U04...S</b>	<b>FHC U08...S</b>	<b>FHC U10...S</b>	
	211.-	204.-	223.-	237.-	232.-	242.-	270.-	239.-	266.-	287.-	8
	226.-	219.-	238.-	252.-	247.-	257.-	285.-	254.-	281.-	302.-	8
	<b>RFL M10...S</b>	<b>RFL P06...S</b>	<b>RFL P08...S</b>	<b>RFL P10...S</b>	<b>RFL S06...S</b>	<b>RFL S08...S</b>	<b>RFL S10...S</b>	<b>RFL U04...S</b>	<b>RFL U08...S</b>	<b>RFL U10...S</b>	
	162.-	157.-	172.-	182.-	178.-	186.-	207.-	184.-	205.-	221.-	8
	177.-	172.-	187.-	197.-	193.-	201.-	222.-	199.-	220.-	236.-	8
	<b>RFY M10...S</b>	<b>RFY P06...S</b>	<b>RFY P08...S</b>	<b>RFY P10...S</b>	<b>RFY S06...S</b>	<b>RFY S08...S</b>	<b>RFY S10...S</b>	<b>RFY U04...S</b>	<b>RFY U08...S</b>	<b>RFY U10...S</b>	
	177.-	172.-	187.-	197.-	193.-	201.-	222.-	199.-	220.-	236.-	13
	<b>FHL M10...S</b>	<b>FHL P06...S</b>	<b>FHL P08...S</b>	<b>FHL P10...S</b>	<b>FHL S06...S</b>	<b>FHL S08...S</b>	<b>FHL S10...S</b>	<b>FHL U04...S</b>	<b>FHL U08...S</b>	<b>FHL U10...S</b>	
	195.-	188.-	206.-	219.-	214.-	223.-	249.-	220.-	246.-	265.-	8
	210.-	203.-	221.-	234.-	229.-	238.-	264.-	235.-	261.-	280.-	8
	<b>PAL M10...S</b>	<b>PAL P06...S</b>	<b>PAL P08...S</b>	<b>PAL P10...S</b>	<b>PAL S06...S</b>	<b>PAL S08...S</b>	<b>PAL S10...S</b>	<b>PAL U04...S</b>	<b>PAL U08...S</b>	<b>PAL U10...S</b>	
	211.-	204.-	223.-	237.-	232.-	242.-	270.-	239.-	266.-	287.-	15

Alle Preise exkl. MWST

# Verdunklungsrollos, Duo-Verdunklungsrollos, Energierollos

## Sichtschutz- und Faltrollos, Lamellenstoren

Für GDL DACHBALKON

GDL DACHBALKON	Obenelemente			Untenelemente			AT
	MK19	PK19	SK19	MK19	PK19	SK19	
<b>Verdunklungsrollos</b>							
 <b>Manuell</b>	DKL MK10...S	DKL PK10...S	DKL SK10...S	DKL M04...S	DKL P04...S	DKL S04...S	
Standard	162.-	182.-	207.-	133.-	152.-	172.-	6
Trend/CBY/Kids	177.-	197.-	222.-	148.-	167.-	187.-	8
 <b>Manuell</b>	DKY MK10...S	DKY PK10...S	DKY SK10...S	DKY M04...S	DKY P04...S	DKY S04...S	
Nature Collection	177.-	197.-	222.-	148.-	167.-	187.-	8
<b>Duo-Verdunklungsrollos</b>							
 <b>Manuell</b>	DFD MK10...S	DFD PK10...S	DFD SK10...S	DFD M04...S	DFD P04...S	DFD S04...S	
Standard	211.-	237.-	270.-	173.-	197.-	223.-	8
Trend/CBY/Kids	226.-	252.-	285.-	188.-	212.-	238.-	8
<b>Energierollos</b>							
 <b>Manuell</b>	FHC MK10...S	FHC PK10...S	FHC SK10...S	FHC M04...S	FHC P04...S	FHC S04...S	
Standard	211.-	237.-	270.-	173.-	197.-	223.-	8
Trend	226.-	252.-	285.-	188.-	212.-	238.-	8
<b>Sichtschutzrollos</b>							
 <b>Manuell</b>	RFL MK10...S	RFL PK10...S	RFL SK10...S	RFL M04...S	RFL P04...S	RFL S04...S	
Standard	162.-	182.-	207.-	133.-	152.-	172.-	8
Trend/CBY	177.-	197.-	222.-	148.-	167.-	187.-	8
 <b>Manuell</b>	RFY MK10...S	RFY PK10...S	RFY SK10...S	RFY M04...S	RFY P04...S	RFY S04...S	
Nature Collection	177.-	197.-	222.-	148.-	167.-	187.-	8
<b>Faltrollos</b>							
 <b>Manuell</b>	FHL MK10...S	FHL PK10...S	FHL SK10...S	FHL M04...S	FHL P04...S	FHL S04...S	
Standard	195.-	219.-	249.-	160.-	182.-	206.-	8
Trend	210.-	234.-	264.-	175.-	197.-	221.-	8
<b>Lamellenstoren</b>							
 <b>Manuell</b>	PAL MK10...S	PAL PK10...S	PAL SK10...S	PAL M04...S	PAL P04...S	PAL S04...S	
Standard	211.-	237.-	270.-	173.-	197.-	223.-	15

### Bestellhinweise

- Alle Standard-/Trend-Farben auf den Seiten 288 – 289
- Weisse Schienen ohne Aufpreis! Manuelle Sonnenschutzprodukte mit weissen Schienen erhalten den Zusatz WL in der Bestellnummer, z. B.: DKL MK10 1100SWL. Lieferzeiten sind identisch der alufarbenen Variante, falls nicht anders angegeben
- Sonnenschutz für Dachterrassenelemente GEL M08 und VEA/B/C M35 (M06) ist auf der Preisseite „Manuell C02 – U10“ zu finden
- Wir empfehlen bei der Montage eines Innenrollos immer auch ein aussen liegendes Hitzeschutzprodukt, um das Fenster von aussen gegen Hitze zu schützen. Bei LICHTBAND mit GIU/GIL: Eine gute Alternative für Verdunkelung und Hitzeschutz in einem ist der VELUX Aussenrollladen oder die Hitzeschutz-Markisette Verdunkelung
- Bitte vorab prüfen, ob die bei VELUX Dachfenstern standardmässig vormontierten Zubehörtäger vorhanden sind. Werden neue Träger benötigt, bestellen Sie bei Bedarf jeweils 1 Set ZOZ 230





**GDL**  
**DACHBALKON**  
 MK19-SK19  
**Untenelemente**  
 FK34-UK34

Für Untenelemente GIU/GIL, VIU/VFE

GIU/GIL, VIU/VFE	FK34	MK34 MK35	PK34 PK35	SK34 SK35	UK34 UK35	⌚ AT
<b>Verdunkelungsrollos</b> für Kunststoff- und Holzfenster						
<b>Manuell</b>	DKL F04...S	DKL M04...S	DKL P04...S	DKL S04...S	DKL U04...S	
Standard	128.-	133.-	152.-	172.-	184.-	6
Trend/CBY/Kids	143.-	148.-	167.-	187.-	199.-	8
<b>Energierollos</b> für Kunststoff- und Holzfenster						
<b>Manuell</b>	FHC F04...S	FHC M04...S	FHC P04...S	FHC S04...S	FHC U04...S	
Standard	166.-	173.-	197.-	223.-	239.-	8
Trend	181.-	188.-	212.-	238.-	254.-	8

Verfügbar auch als DKY/RFY (preisgleich DKL Trend/CBY/Kids) und als RFL (preisgleich DKL), sowie PAL und DFD (preisgleich FHC).  
 Preise für FHL in den Grössen F04, M04, P04, S04, U04 sowie M08, P08, S08 und U08 siehe vorherige Preisseiten.

Alle Preise exkl. MWST

1	Automatische Produkte
2	Lichtlösungen
3	Dachfenster, Zubehör
4	Modernisierung, Austausch
5	Einbauprodukte, Eindeckrahmen
6	Innenverkleidung
7	Aussenrolläden, Blitzschutz, Insektenschutz
8	Sonnen- und Insektenschutz
9	Flachdach-Lösungen
10	Sun-Tunnel
11	RWA-Fenster, Zubehör
12	Services
13	Weitere Infos

# Insektenschutzrollos

Für GGU/GGL, GPU/GPL, GHL, GXU/GXL/GXLA/GXLB



Schlankes Design mit weissen Schienen



## Bestellbeispiel

Insektenschutzrollos + Grösse + Farbcode

ZIL MK10 0000 SWL

Bestellnummer

Zur Bestellung des Insektenschutzrollos Grösse in den Bestellcode einsetzen.

## Hinweise

- Das Insektenschutzrollo wird an die Deckenverkleidung montiert und benötigt rund um den Dachausschnitt eine ebene Fläche von mindestens 5 cm
- Die Grössenübersicht ist nur gültig unter Berücksichtigung der VELUX Innenverkleidung. Ansonsten gelten die angegebenen max. Dachausschnitte

## Verbindungs-Set

ZOZ 157SWL 6 AT 57.-

Max. Dachausschnitt in cm	43,8 x 160	53x160	53x200	64x240	76x200	76x240	92,2x200	92,2x240	112x200	112x240	128,5x160	128,5x240	AT
<b>Insektenschutzrollos</b>													
<b>Manuell</b>	ZIL BK04	ZIL CK02	ZIL CK06	ZIL FK08	ZIL MK06	ZIL MK10	ZIL PK06	ZIL PK10	ZIL SK06	ZIL SK10	ZIL UK04	ZIL UK10	
0000SWL Standard	176.-	160.-	194.-	216.-	200.-	244.-	236.-	274.-	267.-	312.-	276.-	333.-	6

Alle Preise exkl. MWST

## Grössen-Planungstabelle

Grössencode des Fensters	Fenstertyp	Fenstergrösse	max. Breite des Dachausschnitts in cm	max. Höhe des Dachausschnitts in cm	Bestellgrösse Insektenschutz
	GGU, GGL GPU, GPL GHL GXU, GXL, GXLA/GXLB	BK04		43,8	160
CK02		C02, C04	53,0	160	<b>CK02</b>
CK04, CK06		C06	53,0	200	<b>CK06</b>
FK04, FK06, FK08		F04, F06, F08	64,0	240	<b>FK08</b>
MK04, MK06, MK08		M04, M06, M08	76,0	200	<b>MK06</b>
MK10, MK12		M10	76,0	240	<b>MK10</b>
PK06		P06	92,2	200	<b>PK06</b>
PK08, PK10		P08, P10	92,2	240	<b>PK10</b>
SK06		S06	112	200	<b>SK06</b>
SK08, SK10		S08, S10	112	240	<b>SK10</b>
UK04			128,5	160	<b>UK04</b>
UK08, UK10		U08	128,5	240	<b>UK10</b>

## Hinweise für verschiedene Dachausschnitte

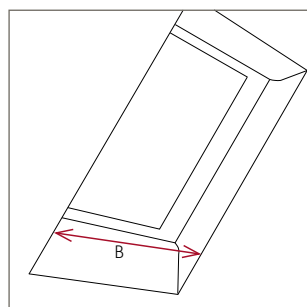

Ausschnitt von vorn

Das Insektenschutzrollo wird auf der Innenverkleidung bzw. an der Wand montiert. Somit wird für die Bestimmung der Grösse des Insektenschutzrollos der Dachausschnitt (B Innenverkleidung) gemessen. Die Breite des Insektenschutzrollos ist abhängig von der Fensterbreite.

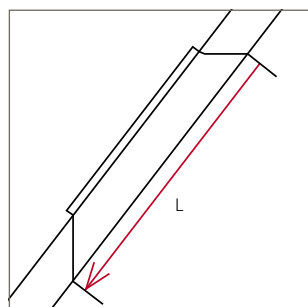

Dach ohne Abseite

Das Insektenschutzrollo wird auf der Innenverkleidung bzw. an der Wand montiert. Somit wird für die Bestimmung der Grösse des Insektenschutzrollos der Dachausschnitt (L Innenverkleidung) gemessen. Die Länge des Insektenschutzrollos kann variabel angepasst werden.

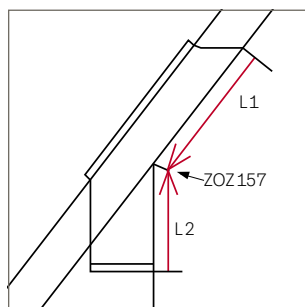

Dach mit Abseite

Bei Fenstern mit vertikalen Fensterelementen (Abseite) werden zwei Insektenschutzrollos (L1 + L2) benötigt, die mit einem Verbindungs-Set ZOZ 157SWL verbunden werden.

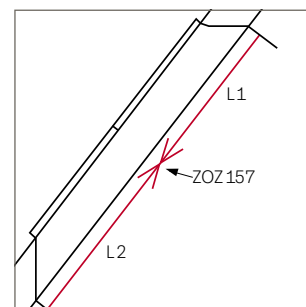

Dachausschnitt (Innenverkleidung) über 240 cm

Bei Dachausschnitten (Innenverkleidung) über 240 cm können zwei Insektenschutzrollos (L1 + L2) angebracht und mit einem Verbindungs-Set ZOZ 157SWL verbunden werden.

# Zubehör für automatische VELUX Produkte

## VELUX App Control



KIG 300    6 AT    95,-

Ermöglicht die Bedienung aller VELUX Solar-/Elektro-Produkte von überall per Smartphone oder per Sprachsteuerung durch Kompatibilität zu dem Sprachassistenten Apple HomeKit® oder Google Assistant.

Lieferumfang: 1 Internet Gateway.

Nachträglich aufrüstbar zu einer VELUX ACTIVE Raumklima-Steuerung (Raumklima-Sensor KLA 300 und Schalter für Abwesenheit KLN 300 separat bestellbar siehe Seite 38).

## VELUX ACTIVE Raumklima-Steuerung



KIX 300    6 AT    191,-

Ermöglicht die Bedienung aller VELUX Solar-/Elektro-Produkte von überall per Smartphone oder per Sprachsteuerung durch Kompatibilität zu dem Sprachassistenten Apple HomeKit® oder Google Assistant. Zusätzlich sorgt die intelligente Sensorsteuerung durch automatisches Schliessen und Öffnen der VELUX Solar-/Elektro-Produkte für ein gesundes Innenraumklima (io-homecontrol®).

System enthält: 1 Raumklima-Sensor, 1 Schalter für Abwesenheit und 1 Internet Gateway.

## VELUX Touch



KLR 300    6 AT    105,-

Touchscreen-Fernbedienung für alle VELUX Solar-/Elektro-Produkte.

Ermöglicht Produktgruppierung und Timerfunktion. Funktioniert ohne WLAN.

Empfehlung: 1 VELUX Touch pro Raum.

## Elektro-Steuereinheit



KUX 110    6 AT    207,-

Zur Ansteuerung eines Dachfensters<sup>1</sup> mit VELUX Fenstermotor KMG 100K/ KMG 100, eines Elektro-Aussenrollladens, einer Elektro-Hitzeschutz-Markisette oder eines Elektro-Innenrollos. io-homecontrol®-kompatibel.

Abmessungen: 94 x 94 x 44 mm

## Schalter-Interface

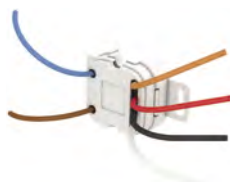

KLF 050    6 AT    56,-

Zum potenzialfreien Ansteuern und direkten Anschluss von unverriegelten Doppeltastern aller gängigen Schalterprogramme oder Schaltaktoren<sup>2</sup>.

Kabellose Ansteuerung per Funk eines io-homecontrol®-Produkts oder einer -Produktgruppe. Standardmontage in Unterputzdose durch Elektriker (230-V-Anschluss).

Abmessungen: 43 x 43 x 25 mm

## Programmierbares Interface



KLF 200    6 AT    192,-

Zur Funksteuerung von io-homecontrol®-Produkten durch bauseitige Schalter, Sensoren oder Schaltsysteme (potenzialfreie Ansteuerung).

Zur Ansteuerung von 5 Produkten oder 5 Produktgruppen. Positions- und Signaleinstellungen möglich.

Alternativ auch als Funkverstärker (Repeater) einsetzbar.

Inkl. 5V-Netzteil.

Abmessungen: 136 x 127 x 34 mm

## Montageset Leitungsführung für aktuelle Fenstergeneration CK02-UK10



ZOZ 241    6 AT    15,-

Beinhaltet alle erforderlichen Teile wie Kabel, Bohrschablone und Kabelführung für die Montage von Elektro-Sonnenschutz (DML, FML, FMC, RML) auf manuelle VELUX Fenster.

## Montageset Leitungsführung für ältere Fenstergeneration C02-U10 und 102-810



ZOZ 243    6 AT    15,-

Beinhaltet alle erforderlichen Teile wie Kabel, Bohrschablone und Kabelführung für die Montage von Elektro-Sonnenschutz (DML, FML, FMC, RML) auf manuelle VELUX Fenster.

# Zubehör für manuellen Sonnenschutz

## Teleskopbedienstange



Teleskopbedienstange zur Bedienung von GGU/GGL und Innenrollos. Länge: 100 - 180 cm. Max. Fenster-Einbauhöhe <3 m (Oberkante Dachfenster). Exkl. Adapter ZEG/ZED

ZXT 200	6 AT	41.-
---------	------	------

## Bedienungsstange



Verlängerung 100 cm für Teleskop-Bedienungsstange ZXT 200

ZCT 100	6 AT	23.-
---------	------	------

## Adapter für Sonnenschutzprodukte<sup>2</sup>



Adapter zur Bedienung von Innenrollos

ZED 300S	6 AT	10.-
----------	------	------

## Zubehörträger für Sonnenschutzprodukte



Zubehörträger für Installation von Sonnenschutz auf VELUX Fenster, passend für Sonnenschutzprodukte ab 2000

Zubehörträger sind bei den meisten Generationen, bereits vormontiert. Sollten die Träger nicht (mehr) vorhanden sein, müssen sie für folgende Produkte zusätzlich bestellt werden (da nicht im Lieferumfang enthalten):

- Manueller Sonnenschutz der aktuellen Generation CK02-UK10
- Alle Sonnenschutzprodukte mit weissen Schienen (Endung-SWL)
- Alle Elektro- und Solar-Sonnenschutzprodukte
- Bitte prüfen Sie vorab, ob die bei VELUX Dachfenstern standardmässig vormontierten Zubehörträger (noch) vorhanden sind. Werden neue Träger benötigt, bestellen Sie jeweils 1x ZOZ 230 je innenliegendem Sonnenschutzprodukt.

ZOZ 230	6 AT	5.-
---------	------	-----

## Tipp für noch mehr Komfort Tipp

Mit innen liegenden VELUX Solar- und Elektro-Rollos geniessen Ihre Kunden höchsten Bedienkomfort. Mit ihrem schlanken Design sind sie optimal in VELUX Dachfenster integrierbar und flexibel per VELUX ACTIVE App oder Wandtaster bedienbar.

Alle Preise exkl. MWST

<sup>1</sup> Bei gemeinsamer Ansteuerung mehrerer io-Produkte ist ein zusätzliches KLF 050 erforderlich

<sup>2</sup> Erforderlich bei der Bedienung mit der Teleskopbedienungsstange ZXT 200



# Flachdach- Lösungen

---

**Das komplette Sortiment** 232

---

## Flachdach-Fenster mit Bogenglas und Flachglas

Design und Konstruktion	234
Flachdach-Fenster mit Bogenglas CVU/CFU	236
Flachdach-Fenster mit Flachglas CVU/CFU	238
Einbaubehälter für Flachdach-Fenster CVU/CFU	240
Hitze-, Sonnen- und Insektenschutz für Flachdach-Fenster CVU/CFU	242

---

## Flachdach-Fenster mit Kunststoff-Abdeckhaube

Flachdach-Fenster mit Kunststoff-Abdeckhaube CVP/CFP	244
Flachdach-Fenster Handwerkeranstieg CXP	246
Einbaubehälter für Flachdach-Fenster CVP/CFP/CXP/CSP	248
Hitze- und Sonnenschutz für Flachdach-Fenster CVP/CFP/CXP/CSP	250

---

## Kunststoff-Lichtkuppel Kaltraum

Kunststoff-Lichtkuppel Kaltraum CVJ/CFJ	252
---	-----

---

## Hinweis

RWA-Flachdach-Fenster CSP und -Zubehör finden Sie ab sofort im Kapitel 11 (RWA)

# Das komplette Sortiment

Flachdach-  
Lösungen

Neue Generation



Flachdach-Fenster mit Bogenglas

Spitzenleistungen dank CurveTech

---

Maximale Tageslichtfläche  
Hervorragende Energieeffizienz  
Modernes Design  
Hervorragende Schallisolierung  
Klare Sicht und rasches Abfließen von Regenwasser dank CurveTech



Ab **1105.- CHF**

Neue Generation



Flachdach-Fenster mit Flachglas

Tageslicht, Design und Ästhetik

---

Maximale Tageslichtfläche  
Hervorragende Energieeffizienz  
Modernes Design  
Hervorragende Schallisolierung



red dot winner 2021

Ab **994.- CHF**

Alte Generation



Flachdach-Fenster mit Kunststoff-Abdeckhaube

Kunststoff-Abdeckhaube in bekannter Optik

---

Gute Tageslichtfläche  
Gute Energieeffizienz  
Klassisches Design  
Gute Schallisolierung

Ab **760.- CHF**



Kunststoff-Lichtkuppel Kaltraum

Für unbeheizte Räume und Gebäude

---

Erfüllt Mindestanforderungen an die Tageslichtfläche und Energieeffizienz

Ab **508.- CHF**

Alle Preise exkl. MWST

Flachdach-  
Lösungen mit  
Spezialfunktion



Rauch- und Wärmeabzugs-Flachdach-Fenster CSP

Rauchabzug mit 2-fach-Ver-  
glasung für geometrische  
und aerodynamische RWA-  
Öffnungsflächen.  
Siehe Kapitel 11 (RWA)



Flachdach-Fenster  
Handwerkerausstieg  
CXP

Handwerkerausstieg mit  
2-fach-Ver-  
glasung und  
hervorragender Schalldäm-  
mung. Öffnet sich bis zu 60°  
für einen einfachen Ausstieg.



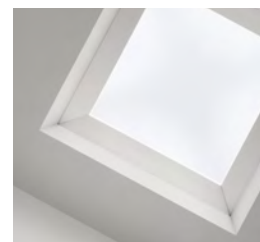
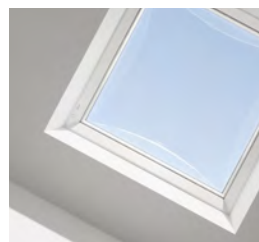

Spezifikationen	Neue Generation	Neue Generation	Alte Generation	
	Flachdach-Fenster mit Bogenglas	Flachdach-Fenster mit Flachglas	Flachdach-Fenster mit Kunststoff-Abdeckhaube	Kunststoff-Lichtkuppel Kaltraum
Einsatzbereich	Beheizte Räume	Beheizte Räume	Beheizte Räume	Unbeheizte Räume und Gebäude, wie Lagerhäuser, Garagen, Schuppen oder Industriegebäude
Dachneigung	0° – 15°	2° – 15°	0° – 15°	0° – 15°
Design	Bogenglas 88 % Tageslichtfläche <sup>1</sup> Maximale Aussicht durch randlose Glas-Abdeckung Integrierter Motor inkl. Funk-Wandtaster und Regensensor Bessere Sicht und Regenablauf dank innovativer CurveTech	Flachglas 88 % Tageslichtfläche <sup>1</sup> Maximale Aussicht durch randlose Glas-Abdeckung Integrierter Motor inkl. Funk-Wandtaster und Regensensor	Abdeckhaube aus Acryl oder Polycarbonat 70 % Tageslichtfläche <sup>1</sup> Integrierter Motor inkl. Funk-Wandtaster und Regensensor	Opale Kuppel aus Acryl 64 % Tageslichtfläche <sup>1</sup>
Leistungskennzahlen	2-fach- oder 3-fach-Verglasung Isolierglaseinheit mit innerem Verbundglas (P4A) Motorausführung elektrisch oder solar Wärmedurchgangskoeffizient <sup>2</sup> $U_{rc,ref300}$ = bis zu 0,55 W/m <sup>2</sup> K Aussenfläche $A_{rc,ref300}$ : 4,4 m <sup>2</sup> Luftschalldämmung $R_w$ = bis zu 42 dB Einbruchschutz RC2 als Standard	2-fach- oder 3-fach-Verglasung Isolierglaseinheit mit innerem Verbundglas (P4A) Motorausführung elektrisch oder solar Wärmedurchgangskoeffizient <sup>2</sup> $U_{rc,ref300}$ = bis zu 0,60 W/m <sup>2</sup> K Aussenfläche $A_{rc,ref300}$ : 4,1 m <sup>2</sup> Luftschalldämmung $R_w$ = bis zu 41 dB Einbruchschutz RC2 als Standard	2-fach-Verglasung Isolierglaseinheit mit innerem Verbundglas (P4A) Motorausführung elektrisch Wärmedurchgangskoeffizient <sup>2</sup> $U$ = 0,80 W/m <sup>2</sup> K Aussenfläche A: 3,2 m <sup>2</sup> Luftschalldämmung $R_w$ = 36 dB Einbruchschutz RC2 als Standard	2- oder 3-schalig (ohne Isolationsverglasung) Motorausführung elektrisch oder manuell Wärmedurchgangskoeffizient <sup>2</sup> $U$ = bis zu 1,6 W/m <sup>2</sup> K Aussenfläche A: bis zu 4,4 m <sup>2</sup> Luftschalldämmung $R_w$ = 22 dB
Hitze-, Sonnen- und Insekten-schutz	Hitzeschutz-Markisette oder Verdunkelungsrollo Insektenschutz	Hitzeschutz-Markisette oder Verdunkelungsrollo Insektenschutz	Hitzeschutz-Markisette Energierollo mit Verdunkelungseffekt	–



## Sorgenfrei mit VELUX System-Garantie

Beim Kauf eines VELUX Produkts investieren Sie in mehr als nur ein Produkt – vielfältige Dienstleistungen ergänzen unser Angebot. VELUX ist Ihr verlässlicher Partner, mit kurzen Lieferzeiten, einem Kundendienst sowie lokalem Service-Team. Nur bei VELUX erhalten Sie 10 Jahre Garantie auf Ihr Flachdach-Fenster oder Ihre Lichtkuppel (ausgenommen Elektrokomponenten, Hitzeschutz-Markisette und Sonnenschutz).

<sup>1</sup> Tageslichtfläche gemäss der Methode EAD 220062-00-0401 (CE-Kennzeichnung). Die angegebenen Zahlen beziehen sich auf ein Fenster der Grösse 100100

<sup>2</sup> Der Wärmedurchgangskoeffizient wird für Flachdach-Fenster mit Abdeckhauben CVP/CFP in der Q-Variante mit 2-fach-Verglasung (Flachdach-Fenster mit Kunststoff-Abdeckhaube) oder für CVU/CFU mit 3-fach-Verglasung (Flachdach-Fenster mit Flachglas oder Bogenglas sowie für Lichtkuppeln CVJ (PVC) mit 3-schaliger Ausführung) angegeben. Der U-Wert bezieht sich auf ein Fenster mit den Dimensionen 1,2x1,2 m mit einer Aufsetzkranzhöhe von insgesamt 31 cm. Die Werte wurden mit der Methodik gemäss EN 1873:2014+A1:2016 ermittelt



# Flachdach-Fenster mit Bogenglas und Flachglas – Design und Konstruktion

Die Flachdach-Fenster mit Bogenglas und Flachglas überzeugen mit modernem Design und einer einzigartigen Konstruktion



Bis zu 52% mehr Tageslichteinfall dank sehr schlanker Rahmenprofile.

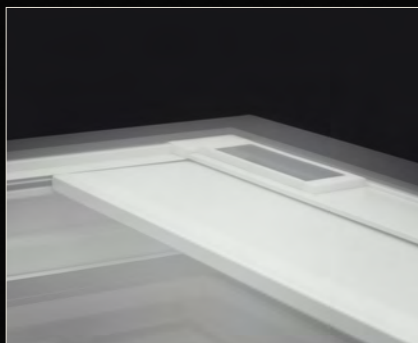

Jede Ausführung ist kombinierbar mit Hitzeschutz-Markisette oder Verdunkelungsrollo und Insektenschutz für zusätzlichen Wohnkomfort.



Die Solar-Ausführung ermöglicht einen kabellosen Einbau eines Flachdach-Fensters. Erhältlich mit 2-fach- und 3-fach-Verglasung. Ideal für den Fensteraustausch.

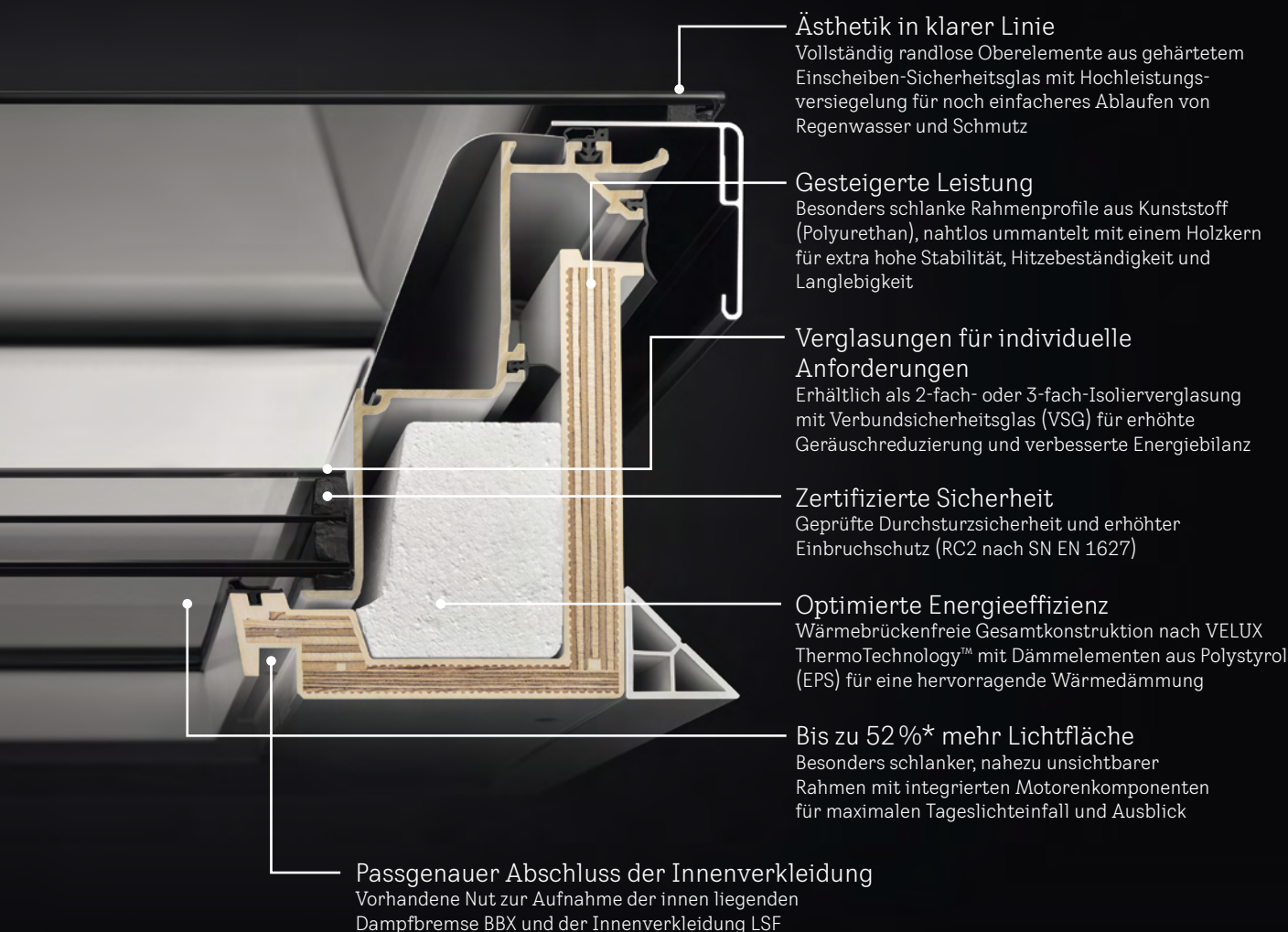

\*Lichtfläche in Grösse 60 x 60 cm von CVU/CFU ohne Sonnenschutzprodukte im Vergleich zu CVP/CFP

# Flachdach-Fenster mit Bogenglas CVU/CFU

Hochwertiges Design mit gebogener Verglasung für flache Dächer von 0°–15°



## Produktvorteile

- Gebogenes Glas und randlose Oberfläche für automatisches Abfließen von Regenwasser und Schmutz
- Klare Sicht in den Himmel und viel Tageslichteinfall durch besonders schmale, optimierte Rahmenprofile
- 2- oder 3-fach-Verglasung für hervorragende Wärmedämmung
- Integrierter 15-cm-Rahmen
- Ausführungen
  - Automatisch zu öffnende Solar-/Elektro-Version (CVU) inkl. Regensensor und vorgeprogrammierter Funk-Wandtaster
  - Festverglaste Ausführung (CFU)
- Nut zur Aufnahme der Innenverkleidung
- Erhöhter Einbruchschutz (RC2 nach EN 1627)
- Geprüfte Durchsturzicherheit
- Besonders widerständig gegen Wind, Schnee und Hagel (Eintrag im Hagelregister des VKF vorhanden)
- Schlagfestigkeit von 1200 Joule gemäss Produktnorm EN 14351-1

Kombinierbar mit	Seite
Intelligenten Steuerungen (CVU)	35
Solar-Hitzeschutz-Markisette oder Solar-Verdunkelungsrollo	242
Insektenschutz (CVU)	243

Grössenbezeichnung der Flachdach-Fenster  
Masse des Dachausschnittes in cm

060060	080080	090060	090090	100100	120090
61x61	81x81	91x61	91x91	101x101	121x91



## 1 Oberelement

ISU 1093	Bogenglas-Abdeckung	601.-	728.-	689.-	863.-	970.-	1028.-
----------	---------------------	-------	-------	-------	-------	-------	--------

## 2 Basiselement, Fensterrahmenhöhe: 15 cm

	CVU 0320Q	Solarbetriebene Ausführung, 2-fach-Verglasung inkl. Funk-Wandtaster	1304.-	1400.-	1376.-	1504.-	1600.-	1664.-
	CVU 0325Q	Solarbetriebene Ausführung, 3-fach-Verglasung inkl. Funk-Wandtaster	1455.-	1580.-	1549.-	1715.-	1840.-	1923.-
	CVU 0220Q <sup>1</sup>	Elektrisch zu öffnende Ausführung, 2-fach-Verglasung inkl. Funk-Wandtaster	1304.-	1400.-	1376.-	1504.-	1600.-	1664.-
	CVU 0225Q <sup>1</sup>	Elektrisch zu öffnende Ausführung, 3-fach-Verglasung inkl. Funk-Wandtaster	1455.-	1580.-	1549.-	1715.-	1840.-	1923.-
	CFU 0020Q	Festverglaste Ausführung, 2-fach-Verglasung	504.-	600.-	576.-	704.-	800.-	864.-
	CFU 0025Q	Festverglaste Ausführung, 3-fach-Verglasung	655.-	780.-	749.-	915.-	1040.-	1123.-

## Hitzeschutz

	MSU 5070WL <sup>2</sup>	Solar-Hitzeschutz-Markisette, weiss, inkl. Funk-Wandtaster	480.-	501.-	491.-	511.-	522.-	532.-
--	-------------------------	--	-------	-------	-------	-------	-------	-------

## Einbaubehör

ZZZ 210U	Befestigungsschiene, Aluminium, schwarz, inkl. Befestigungsschrauben	58.-	71.-	69.-	79.-	83.-	88.-
----------	--	------	------	------	------	------	------

Grössenbezeichnung für LSF/BBX	060060	080080	090060	090090	100100	090120
LSF 2000	Innenverkleidung, Kunststoff, weiss, 67,5 cm, inkl. BBX Dampfbremse	298.-	327.-	320.-	341.-	362.-
BBX 0000C	Dampfbremse BBX	47.-	47.-	47.-	47.-	47.-

## Bestellhinweise

Für ein VELUX Flachdach-Fenster mit Bogenglas bestellen Sie:  
1 Oberelement + 1 Basiselement

z. B. 1x ISU 100100 1093 +  
1x CVU 100100 0220Q

Weitere Informationen zu  
möglichem Einbaubehör finden  
Sie auf der Seite 240

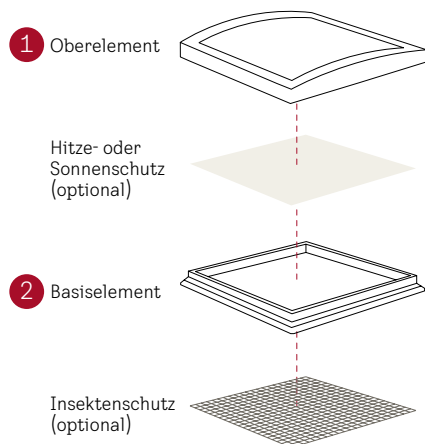

## Dachneigungsbereich



## Technische Werte

	2-fach Verglasung	3-fach Verglasung
$U_{\text{rc,ref300}}$ W/(m <sup>2</sup> K)	0,65 <sup>3</sup>	0,55 <sup>3</sup>
g-Wert	0,52	0,49
Luftschalldämmung $R_{\text{w}}$ dB	39	42
Lichttransmissionsgrad $\tau_v$	0,69	0,63
Luftdurchlässigkeit Klasse	4	4

In Kombination mit MSU wird um bis zu 60% weniger  
Sonnenergie in den Raum gelassen ( $g_{\text{ext}}$ )  
**fett = Fenster als Ganzes**, mager = Scheibe allein

## Hinweise

- CVU, CFU: Rahmenfarbe = Weiss  
NCS S-0500 N, ähnlich RAL 9016
- Bei rechteckigen Grössen ist der Motor auf der **langen** Seite
- Elektroversion inkl. externer Elektro-Steuereinheit KUX 110
- Mehr Informationen zum VELUX Flachdach-Fenster unter [velux.ch/flachdach](http://velux.ch/flachdach)



Hinweis zur Kabelführung (CVU)  
[velux.ch/kabelaustritt-cvu](http://velux.ch/kabelaustritt-cvu)

120120	150080	150100	150120	150150	200060	200100	⌚
121x121	151x81	151x101	151x121	151x151	201x61	201x101	AT

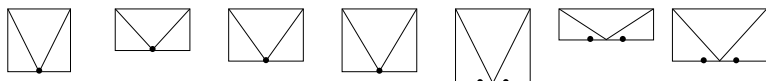

1222.-	1174.-	1348.-	1377.-	1418.-	1358.-	1746.-	6
--------	--------	--------	--------	--------	--------	--------	---

1800.-	1696.-	1920.-	1960.-	2000.-	1920.-	2120.-	6
--------	--------	--------	--------	--------	--------	--------	---

2100.-	1965.-	2256.-	2308.-	2360.-	2256.-	2516.-	6
--------	--------	--------	--------	--------	--------	--------	---

1800.-	1696.-	1920.-	1960.-	2000.-	1920.-	2120.-	6
--------	--------	--------	--------	--------	--------	--------	---

2100.-	1965.-	2256.-	2308.-	2360.-	2256.-	2516.-	6
--------	--------	--------	--------	--------	--------	--------	---

1000.-	896.-	1120.-	1160.-	1200.-	1120.-	1320.-	6
--------	-------	--------	--------	--------	--------	--------	---

1300.-	1165.-	1456.-	1508.-	1560.-	1456.-	1716.-	6
--------	--------	--------	--------	--------	--------	--------	---

543.-	538.-	553.-	569.-	652.-	585.-	684.-	6
-------	-------	-------	-------	-------	-------	-------	---

94.-	91.-	96.-	104.-	108.-	99.-	114.-	6
------	------	------	-------	-------	------	-------	---

120120	150080	100150	150120	150150	200060	200100	
--------	--------	--------	--------	--------	--------	--------	--

383.-	366.-	391.-	398.-	426.-	408.-	444.-	6
-------	-------	-------	-------	-------	-------	-------	---

47.-	47.-	47.-	47.-	47.-	47.-	47.-	6
------	------	------	------	------	------	------	---

Alle Preise exkl. MWST

<sup>1</sup> Inklusive Elektro-Steuereinheit KUX 110 für den Einbau  
<sup>2</sup> Sortiment B

<sup>3</sup> Nach SN EN 1873+A1:2016 einschliesslich Aufsatzkranz  
bezogen auf die Abwicklungsfläche Arc,ref300 = 4,4 m<sup>2</sup>

# Flachdach-Fenster mit Flachglas CVU/CFU

Klare Linien für eine harmonische Integration in flach geneigte Dächer von 2° – 15°



## Produktvorteile

- Randlose Glasoberfläche für leichteres Abfließen von Regenwasser und Schmutz
- Klare Sicht in den Himmel und viel Tageslichteinfall durch besonders schmale, optimierte Rahmenprofile
- 2- oder 3-fach-Verglasung für hervorragende Wärmedämmung
- Integrierter 15-cm-Rahmen
- Ausführungen
  - Automatisch zu öffnende Solar-/Elektro-Version (CVU) inkl. Regensensor und vorprogrammiertem Funk-Wandtaster
  - Festverglaste Ausführung (CFU)
- Nut zur Aufnahme der Innenverkleidung
- Erhöhter Einbruchschutz (RC2 nach EN 1627)
- Geprüfte Durchsturzicherheit
- Besonders widerständig gegen Wind, Schnee und Hagel (Eintrag im Hagelregister des VKF vorhanden)

Kombinierbar mit	Seite
Intelligenten Steuerungen (CVU)	35
Solar-Hitzeschutz-Markisette oder Solar-Verdunkelungsrollo	242
Insektenschutz (CVU)	243

Größenbezeichnung der Flachdach-Fenster  
Masse des Dachausschnittes in cm

**060060** 61x61    **080080** 81x81    **090060** 91x61    **090090** 91x91    **100100** 101x101    **120090** 121x91



## 1 Oberelement

ISU 2093	Flachglas-Abdeckung	490.-	593.-	561.-	704.-	791.-	838.-
----------	---------------------	-------	-------	-------	-------	-------	-------

## 2 Basiselement, Fensterrahmenhöhe: 15 cm

	CVU 0320Q	Solarbetriebene Ausführung, 2-fach-Verglasung inkl. Funk-Wandtaster	1304.-	1400.-	1376.-	1504.-	1600.-	1664.-
	CVU 0325Q	Solarbetriebene Ausführung, 3-fach-Verglasung inkl. Funk-Wandtaster	1455.-	1580.-	1549.-	1715.-	1840.-	1923.-
	CVU 0220Q <sup>1</sup>	Elektrisch zu öffnende Ausführung, 2-fach-Verglasung inkl. Funk-Wandtaster	1304.-	1400.-	1376.-	1504.-	1600.-	1664.-
	CVU 0225Q <sup>1</sup>	Elektrisch zu öffnende Ausführung, 3-fach-Verglasung inkl. Funk-Wandtaster	1455.-	1580.-	1549.-	1715.-	1840.-	1923.-
	CFU 0020Q	Festverglaste Ausführung, 2-fach-Verglasung	504.-	600.-	576.-	704.-	800.-	864.-
	CFU 0025Q	Festverglaste Ausführung, 3-fach-Verglasung	655.-	780.-	749.-	915.-	1040.-	1123.-

## Hitzeschutz

	MSU 5070WL <sup>2</sup>	Solar-Hitzeschutz-Markisette, weiss, inkl. Funk-Wandtaster	480.-	501.-	491.-	511.-	522.-	532.-
--	-------------------------	--	-------	-------	-------	-------	-------	-------

## Einbaubehör

ZZZ 210U	Befestigungsschiene, Aluminium, schwarz, inkl. Befestigungsschrauben	58.-	71.-	69.-	79.-	83.-	88.-
----------	--	------	------	------	------	------	------

## Größenbezeichnung für LSF/BBX

LSF 2000	Innenverkleidung, Kunststoff, weiss, 67,5 cm, inkl. BBX Dampfbremse	298.-	327.-	320.-	341.-	355.-	362.-
BBX 0000C	Dampfbremse BBX	47.-	47.-	47.-	47.-	47.-	47.-

### Bestellhinweise

Für ein VELUX Flachdach-Fenster mit Flachglas bestellen Sie: 1 Oberelement + 1 Basiselement

z. B. 1x ISU 100100 2093 + 1x CVU 100100 0220Q

Weitere Informationen zu möglichem Einbaubehör finden Sie auf der Seite 240

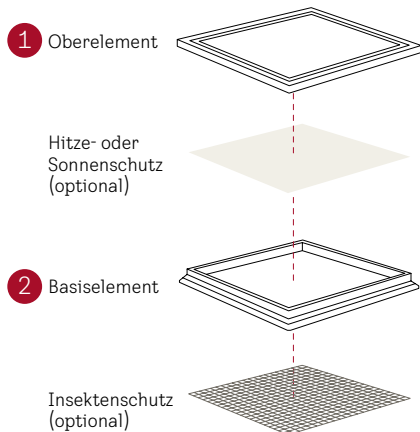

### Dachneigungsbereich

2°-15° Die Dachneigung von mind. 2° ist bauseitig zu erstellen.

### Technische Werte

	2-fach Verglasung	3-fach Verglasung
$U_{rc,ref300}$ W/(m²K)	0,75 <sup>3</sup>	0,60 <sup>3</sup>
g-Wert	0,52	0,49
Luftschalldämmung $R_{w}$ dB	39	41
Lichttransmissionsgrad $\tau_v$	0,68	0,63
Luftdurchlässigkeit Klasse	4	4

In Kombination mit MSU wird um bis zu 60% weniger Sonnenenergie in den Raum gelassen ( $g_{ext}$ )  
**fett = Fenster als Ganzes**, mager = Scheibe allein

### Hinweise

- CVU, CFU: Rahmenfarbe = Weiss NCS S-0500 N, ähnlich RAL 9016
- Bei rechteckigen Grössen ist der Motor auf der **langen** Seite
- Elektroversion inkl. externer Elektro-Steuereinheit KUX 110
- Mehr Informationen zum VELUX Flachdach-Fenster unter [velux.ch/flachdach](http://velux.ch/flachdach)

Hinweis zur Kabelführung (CVU) [velux.ch/kabelaustritt-cvu](http://velux.ch/kabelaustritt-cvu)

120120 121x121    150080 151x81    150100 151x101    150120 151x121    150150 151x151    200060 201x61    200100 201x101    ⌚ AT

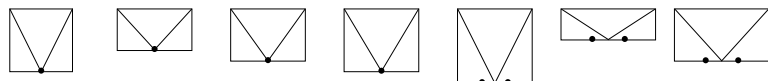

996.-    957.-    1099.-    1123.-    1155.-    1107.-    1423.-    6

1800.-    1696.-    1920.-    1960.-    2000.-    1920.-    2120.-    6

2100.-    1965.-    2256.-    2308.-    2360.-    2256.-    2516.-    6

1800.-    1696.-    1920.-    1960.-    2000.-    1920.-    2120.-    6

2100.-    1965.-    2256.-    2308.-    2360.-    2256.-    2516.-    6

1000.-    896.-    1120.-    1160.-    1200.-    1120.-    1320.-    6

1300.-    1165.-    1456.-    1508.-    1560.-    1456.-    1716.-    6

543.-    538.-    553.-    569.-    652.-    585.-    684.-    6

94.-    91.-    96.-    104.-    108.-    99.-    114.-    6

120120    150080    100150    150120    150150    200060    200100

383.-    366.-    391.-    398.-    426.-    408.-    444.-    6

47.-    47.-    47.-    47.-    47.-    47.-    47.-    6

Alle Preise exkl. MWST

<sup>1</sup> Inklusive Elektro-Steuereinheit KUX 110 für den Einbau  
<sup>2</sup> Sortiment B  
<sup>3</sup> Nach SN EN 1873+A1:2016 einschliesslich Aufsetzkranz bezogen auf die Abwicklungsfläche Arc,ref300 = 4,1 m²

# Einbauzubehör für Flachdach-Fenster CVU/CFU

Fachgerechte Lösungen für einen sicheren Anschluss und mehr Flexibilität



## Befestigungsschiene ZZZ 210U

- Für die sichere Befestigung des Dachmaterials (wie z.B. Bitumen-Dachbahnen) am VELUX Flachdach-Fenster CVU/CFU
- Passgenaues Schienen-Set aus Aluminium inkl. Befestigungsschrauben
- Schwarzes Design für harmonische Integration ins Dach



## Dampfbremse BBX

- Anschluss des Flachdach-Fensters an die Luftdichtheitsschicht
- Passgenauer Folienkranz mit verschweissten Ecken inkl. Klebeband
- Material: Polyethylen (Materialstärke: 0,15 mm sd-Wert = 80 m)



## Flachdach-Innenverkleidung LSF

- Die ideale Einbauunterstützung in Sanierungs- und Austauschsituationen für einen passgenauen Abschluss der Innenverkleidung
- Aus hochwertigem PVC-Material für vertikale Schachttiefen bis max. 67,5 cm
- Schnelle Montage durch Vorbohrungen und einfaches Einsetzen in die Fensternut
- Breite Abdeckleisten (8,7 cm) und Dampfbremse BBX im Lieferumfang enthalten
- Auslieferung erfolgt mit abziehbaren Schutzfolien zum Schutz der Oberflächen
- Für alle Grössen vorgefertigt (CVU, CFU, CVP, CFP, CXP, CSP)
- Kann bei einer Dachneigung zwischen 0° und 5° verwendet werden
- Das Innenverkleidung muss vertikal im 90° Winkel zur Nut verlaufen

Grössenbezeichnung der Flachdach-Fenster  
Masse des Dachausschnittes in cm

**060060** 61x61    **080080** 81x81    **090060** 91x61    **090090** 91x91    **100100** 101x101    **120090** 121x91



### Einbauzubehör

ZCU 0015	Aufsetzkranz, 16 cm mit Flansch, Farbe grau <sup>1</sup> , inkl. Befestigungsschrauben	290.-	356.-	344.-	393.-	414.-	439.-
ZCU 1015	Aufsetzkranz, 16 cm ohne Flansch (max. 3 Stück kombinierbar), Farbe grau <sup>1</sup> , inkl. Befestigungsschrauben	261.-	320.-	309.-	354.-	373.-	395.-
ZCU S000	Aufsetzkranz-Set bestehend aus ZCU 0015 + ZCU 1015 (Höhe exkl. Fenster 32 cm)	468.-	575.-	555.-	635.-	669.-	709.-
ZZZ 210U	Befestigungsschiene, Aluminium, schwarz, inkl. Befestigungsschrauben	58.-	71.-	69.-	79.-	83.-	88.-

Preisvorteil

### Grössenbezeichnung für LSF/BBX

**060060**    **080080**    **060090**    **090090**    **100100**    **090120**

LSF 2000	Innenverkleidung, Kunststoff, weiss, 67,5 cm inkl. BBX Dampfbremse	298.-	327.-	320.-	341.-	355.-	362.-
BBX 0000C	Dampfbremse BBX	47.-	47.-	47.-	47.-	47.-	47.-



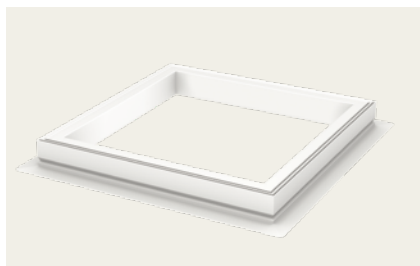

**Aufsetzkranz  
 Basiserhöhung ZCU 0015**

- Aufsetzkranz-Erhöhung mit umlaufendem Flansch, Recyceltes PVC (grau<sup>1</sup>), Höhe 16 cm
- Einfache Montage

**Tipp**

- Wir empfehlen das Aufsetzkranz-Set ZCU S000 mit Preisvorteil

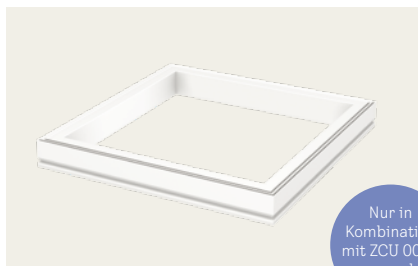

Nur in Kombination mit ZCU 0015 verwenden

**Aufsetzkranz  
 Zusatzerhöhung ZCU 1015**

- Aufsetzkranz-Erhöhung ohne Flansch (max. 3 Stück), Recyceltes PVC (grau<sup>1</sup>), Höhe 16 cm
- Einfache Montage

**Lösungen für  
 Aufsetzkranz-Erhöhgungen**

- Flachdach-Fenster + 1x ZCU 0015 (Aufsetzkranz mit Flansch) für eine Gesamthöhe von 31 cm
- Flachdach-Fenster + 1x ZCU 0015 (Aufsetzkranz mit Flansch) + max. 3x ZCU 1015 (Aufsetzkranz ohne Flansch) für eine Gesamthöhe von 47 bis zu 79 cm

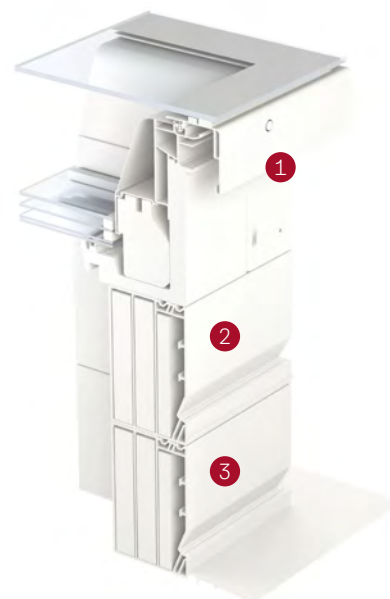

Abgebildete Gesamthöhe: 47 cm

- ① Flachdach-Fenster mit 15-cm-Fensterrahmenhöhe
- ② Optional: Aufsetzkranz Zusatzerhöhung 16 cm ohne Flansch (ZCU 1015; max. 3 Stück)
- ③ Optional: Aufsetzkranz Basiserhöhung 16 cm mit Flansch (ZCU 0015)

**Hinweise**

- Der Aufsetzkranz mit Flansch (ZCU 0015) muss eingebaut sein, um einen zusätzlichen Aufsetzkranz ZCU 1015 montieren zu können
- ZCU Aufsetzkranze sind nicht kompatibel mit CVP/CFP/CXP/CSP

<sup>1</sup> Die ZCU Adapterkränze werden im nicht sichtbaren Bereich eingebaut.

<b>120120</b> 121x121	<b>150080</b> 151x81	<b>150100</b> 151x101	<b>150120</b> 151x121	<b>150150</b> 151x151	<b>200060</b> 201x61	<b>200100</b> 201x101	⌚ AT
--------------------------	-------------------------	--------------------------	--------------------------	--------------------------	-------------------------	--------------------------	---------

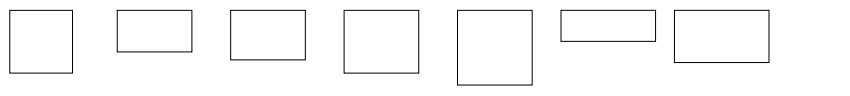

	468.-	455.-	480.-	518.-	538.-	497.-	571.-	6
	421.-	410.-	432.-	466.-	484.-	447.-	514.-	6
	756.-	735.-	775.-	836.-	869.-	802.-	922.-	6
	94.-	91.-	96.-	104.-	108.-	99.-	114.-	6
<b>120120</b>	<b>150080</b>	<b>100150</b>	<b>150120</b>	<b>150150</b>	<b>200060</b>	<b>200100</b>		
	383.-	366.-	391.-	398.-	426.-	408.-	444.-	6
	47.-	47.-	47.-	47.-	47.-	47.-	47.-	6

Alle Preise exkl. MWST

# Hitze-, Sonnen- und Insektenschutz für Flachdach-Fenster CVU/CFU

Als optimale Ergänzung zum Flachdach-Fenster direkt mit einbauen



ODER



## Solar-Hitzeschutz-Markisette MSU

- Effektive Hitzereduktion
- Weisses, lichtdurchlässiges Netzgewebe sorgt für einen dezenten Lichteinfall
- Geschützte Montage zwischen Ober- und Basiselement
- Ideal in Kombination mit VELUX ACTIVE für automatischen Überhitzungsschutz
- Kabellos für einen unkomplizierten Einbau
- Schlanke Rahmenprofile optimal integriert – bei Nichtbedarf nahezu nicht sichtbar für maximalen Tageslicheinfall und Ausblick
- 5 Jahre Garantie

## Solar-Verdunkelungsrollo DSU

- Effektive Verdunkelung
- Dichtgewebter, weisser Stoff
- Geschützte Montage zwischen Ober- und Basiselement
- Kabellos für einen unkomplizierten Einbau
- Schlanke Rahmenprofile optimal integriert – bei Nichtbedarf nahezu nicht sichtbar für maximalen Tageslicheinfall und Ausblick

Detailansicht



5070

Detailansicht

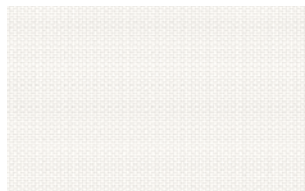

4550

Grössenbezeichnung der Flachdach-Fenster  
Masse des Dachausschnittes in cm

**060060** 61x61    **080080** 81x81    **090060** 91x61    **090090** 91x91    **100100** 101x101    **120090** 121x91



### Hitze- Sonnen- und Insektenschutz

	MSU 5070WL	Solar-Hitzeschutz-Markisette, weiss inkl. Funk-Wandtaster	480.-	501.-	491.-	511.-	522.-	532.-
	DSU 4550WL	Solar-Verdunkelungsrollo, weiss inkl. Funk-Wandtaster	480.-	501.-	491.-	511.-	522.-	532.-
	ZIU 0000WL	Insektenschutz	120.-	125.-	123.-	128.-	130.-	133.-



### Insektenschutz ZIU

- Frische Luft ungestört geniessen
- Fixer Insektenschutz-Rahmen
- Einfach unter dem Fenster zu montieren – auch nachträglich möglich

#### Hinweis

- Für den akkuraten Einbau des ZIU Insektenschutzes wird die Verwendung der Original VELUX Innenverkleidung LSF 2000 empfohlen. Auch möglich mit Gipskartonplatte mit Glattstrich oder Holzfutter. Nicht möglich mit Abrieb oder Verputz auf dem Innenfutter

Detailansicht



0000

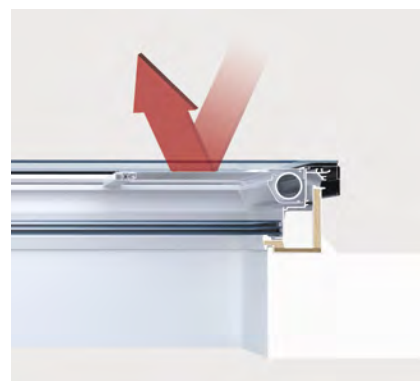

### Hinweise

- Die Montage von Hitze- oder Sonnenschutz kann nur vom Dach aus durch einen Fachmann erfolgen – direkt zwischen Ober- und Basiselement des Flachdach-Fensters
- Empfehlen Sie daher Ihren Kunden das passende Hitze- oder Sonnenschutzprodukt direkt mit dem Fensterkauf, denn so sichern Sie sich frühzeitig Ihr Zusatzgeschäft und vermeiden eine aufwändige Nachrüstung
- Wichtig: Es kann genau ein Hitze- oder Sonnenschutzprodukt integriert werden. Eine Kombination von Hitzeschutz-Markisette und Verdunkelungsrollo ist nicht möglich
- Für eine Regulierung des Innenraumklimas ist die Hitzeschutz-Markisette MSU zu verwenden. Das Verdunkelungsrollo DSU ist hingegen nicht als Hitzeschutz einzusetzen

120120	150080	150100	150120	150150	200060	200100	🕒
121x121	151x81	151x101	151x121	151x151	201x61	201x101	AT

	543.-	538.-	553.-	569.-	652.-	585.-	684.-	6
	543.-	538.-	553.-	569.-	652.-	585.-	684.-	8
	136.-	134.-	138.-	142.-	163.-	146.-	171.-	8

Alle Preise exkl. MWST

- 1 Automatische Produkte
- 2 Lichtlösungen
- 3 Dachfenster, Zubehör
- 4 Modernisierung, Austausch
- 5 Einbauprodukte, Eindeckrahmen
- 6 Innenverkleidung
- 7 Aussenrollläden, Hitzeschutz-Markisetten
- 8 Sonnen- und Insektenschutz
- 9 Flachdach-Lösungen
- 10 Sun-Tunnel
- 11 RWA-Fenster, Zubehör
- 12 Services
- 13 Weitere Infos

# Flachdach-Fenster mit Kunststoff-Abdeckhaube CVP/CFP

Bekannte Kunststoff-Abdeckhauben-Optik für flache Dächer von 0° – 15°



Hitzeschutz  
gleich mit  
einbauen

## Produktvorteile

- Oberelement Kunststoff-Abdeckhaube aus kratzfestem Acryl oder Polycarbonat
- Kuppel-Optik ermöglicht natürliche Entwässerung
- Gute Wärmedämmeigenschaften
- Verminderte Regengeräusche durch 2-fach-Isolierglas-Scheibe
- Integrierter 15-cm-Rahmen
- Ausführungen
  - Automatisch zu öffnende Elektro-Version (CVP) inkl. Regensensor und vorprogrammiertem Funk-Wandtaster
  - Fest verglaste Ausführung (CFP)
- Nut zur Aufnahme der Innenverkleidung
- Erhöhter Einbruchschutz (RC2 nach EN 1627)
- Geprüfte Durchsturzsicherheit
- Abdeckhaube mit Eintrag im Hagelregister VKF

## Kombinierbar mit

	Seite
Intelligenten Steuerungen (CVP)	35
Solar-Hitzeschutz-Markisette	250
Energierollo mit Verdunkelungseffekt	250

Größenbezeichnung der Flachdach-Fenster  
Masse des Dachausschnittes in cm

060060 60x60    060090 60x90    080080 80x80    090090 90x90    090120 90x120    100100 100x100    100150 100x150    120120 120x120    150150 150x150



## 1 Oberelement

ISD 0000	Acrylhaube, klar	301.–	344.–	364.–	432.–	514.–	485.–	674.–	611.–	825.–	6
ISD 0100	Acrylhaube, matt	301.–	344.–	364.–	432.–	514.–	485.–	674.–	611.–	825.–	6
ISD 0010	Polykarbonathaub, klar	325.–	372.–	393.–	466.–	555.–	524.–	728.–	660.–	890.–	6
ISD 0110	Polykarbonathaub, matt	325.–	372.–	393.–	466.–	555.–	524.–	728.–	660.–	890.–	6

## 2 Basiselement

CVP 0673QV	Elektrisch zu öffnende Ausführung inkl. Funk-Wandtaster	1186.–	1251.–	1273.–	1368.–	1513.–	1455.–	1746.–	1637.–	1928.–	6
CFP 0073QV	Festverglaste Ausführung	459.–	524.–	546.–	641.–	786.–	728.–	1019.–	910.–		6
CFP 0063QV	Festverglaste Ausführung Grösse 150x150									1201.–	6

## Hitzeschutz

MSG 6090WL <sup>1,2</sup>	Solar-Hitzeschutz-Markisette, weiss, inkl. Funk-Wandtaster	400.–	409.–	418.–	426.–	444.–	435.–	470.–	461.–		6
---------------------------	--	-------	-------	-------	-------	-------	-------	-------	-------	--	---

## Einbaubehör

LSF 2000	Innenverkleidung, Kunststoff, weiss, Abdeckleisten weiss foliert, inkl. BBX Dampfbremse	298.–	320.–	327.–	341.–	362.–	355.–	391.–	383.–	426.–	6
BBX 0000C	Dampfbremse BBX	47.–	47.–	47.–	47.–	47.–	47.–	47.–	47.–	47.–	6
ZZZ 210	Befestigungsschiene, Aluminium, silber, inkl. Befestigungsschrauben	58.–	69.–	71.–	79.–	88.–	83.–	96.–	94.–	108.–	6

Alle Preise exkl. MWST

## Bestellhinweise

Für ein VELUX Flachdach-Fenster mit Kunststoff-Abdeckhaube bestellen Sie: 1 Oberelement + 1 Basiselement

z. B. 1x ISD 100100 0000 +  
1x CVP 100100 0673QV

Weitere Informationen zu möglichem Sonnenschutz und Einbauzubehör finden Sie auf der Seite 248 bzw. 250

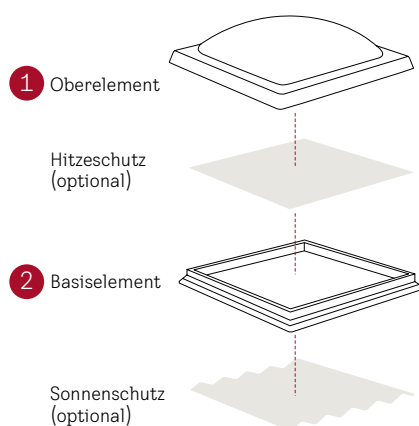

## Dachneigungsbereich

0°-15°

## Technische Werte

	CVP/CFP, Acrylhaube, klar	CVP/CFP, Acrylhaube, matt
<b>U</b> W/(m <sup>2</sup> K)	<b>0,80<sup>3,4</sup></b>	<b>0,80<sup>3,5</sup></b>
g-Wert	0,53 <sup>4</sup>	0,20 <sup>5</sup>
<b>Luftschalldämmung R<sub>w</sub></b> dB	<b>36(-1;-4)</b>	<b>36(-1;-4)</b>
Lichttransmissionsgrad τ <sub>v</sub>	0,72	0,25
<b>Luftdurchlässigkeit</b> Klasse	<b>A3/4<sup>6</sup></b>	<b>A3/4<sup>6</sup></b>

	CVP/CFP, Polykarbonathäube, klar	CVP/CFP, Polykarbonathäube, matt
<b>U</b> W/(m <sup>2</sup> K)	<b>0,80<sup>3,4</sup></b>	<b>0,80<sup>3,5</sup></b>
g-Wert	0,50 <sup>4</sup>	0,23 <sup>5</sup>
<b>Luftschalldämmung R<sub>w</sub></b> dB	<b>36(-1;-4)</b>	<b>36(-1;-4)</b>
Lichttransmissionsgrad τ <sub>v</sub>	0,70	0,26
<b>Luftdurchlässigkeit</b> Klasse	<b>A3/4<sup>6</sup></b>	<b>A3/4<sup>6</sup></b>

**fett = Fenster als Ganzes**, mager = Scheibe allein

## Hinweise

- CVP/CFP: Rahmenfarbe = Weiss NCS S-0500 N, ähnlich RAL 9016
- Bei rechteckigen Grössen ist der Motor auf der **kurzen** Seite, Kabellänge 2,2 m exkl. Netzstecker 
- Mehr Informationen zum VELUX Flachdach-Fenster unter [velux.ch/flachdach-fenster](http://velux.ch/flachdach-fenster)

## Flachdach-Fenster mit Kunststoff-Abdeckhaube im Detail

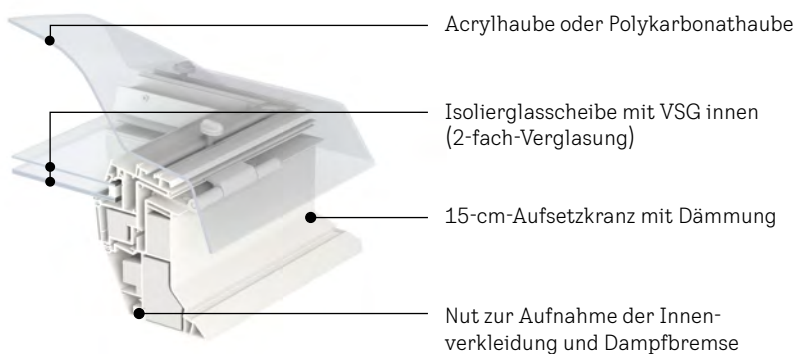

<sup>1</sup> Sortiment B

<sup>2</sup> Nur bei der klaren Abdeckhaube zu verwenden

<sup>3</sup> Nach SN EN 1873+A1:2016 einschliesslich Aufsetzkranz bezogen auf die Abwicklungsfläche A = 3,4 m<sup>2</sup>

<sup>4</sup> Werte für Grösse 150 x 150 cm: U = 0,87; g = 0,49

<sup>5</sup> Werte für Grösse 150 x 150 cm: U = 0,87; g = 0,14

<sup>6</sup> CFP = A3, CVP = 4

# Flachdach-Fenster Handwerkerausstieg CXP

Das komfortable Ausstiegsfenster für flache Dächer von 0° – 15°



Kombinierbar  
mit VELUX  
Energierollo mit  
Verdunkelungs-  
effekt

## Produktvorteile

- Gute Wärmedämmeigenschaften
- Verminderte Regengeräusche durch 2-fach-Isolierglas-Scheibe
- Grosse Ausstiegsöffnung mit 60° Öffnungswinkel
- Integrierte Griffmulde im Fensterflügel
- Unterstützung der manuellen Öffnungsfunktion durch Gasdruckfedern
- Integrierter 15-cm-Rahmen
- Nut zur Aufnahme der Innenverkleidung
- Geprüfte Durchsturzicherheit
- Abdeckhaube mit Eintrag im Hagelregister VKF

Grössenbezeichnung der Flachdach-Fenster  
Masse des Dachausschnittes in cm

**090120**  
90x120

**100100**  
100x100

**120120**  
120x120



## 1 Oberelement

Code	Beschreibung	090120	100100	120120	AT
ISD 0000	Acrylhaube, klar	514.-	485.-	611.-	6
ISD 0100	Acrylhaube, matt	514.-	485.-	611.-	6
ISD 0010	Polykarbonathaub, klar	555.-	524.-	660.-	6
ISD 0110	Polykarbonathaub, matt	555.-	524.-	660.-	6

## 2 Basiselement

Code	Beschreibung	090120	100100	120120	AT
CXP 0473Q	Manuell zu öffnende Ausführung	1337.-	1238.-	1547.-	6

## Sonnenschutz

Code	Beschreibung	090120	100100	120120	AT
FSK ... SWL <sup>1,2</sup>	Solar-Energierollo mit Verdunkelungseffekt, 1045 weiss, 1047 schwarz, inkl. Funk-Wandtaster	427.-	419.-	444.-	8

## Einbaubehör

Code	Beschreibung	090120	100100	120120	AT
LSF 2000	Innenverkleidung, Kunststoff, weiss, Abdeckleisten weiss foliert, inkl. BBX Dampfbremse	362.-	355.-	383.-	6
BBX 0000C	Dampfbremse BBX	47.-	47.-	47.-	6
ZZZ 210	Befestigungsschiene, Alu, silber, inkl. Befestigungsschrauben	88.-	83.-	94.-	6

Alle Preise exkl. MWST

## Bestellhinweise

Für ein VELUX Flachdach-Fenster Handwerkerausstieg bestellen Sie: 1 Oberelement + 1 Basiselement

z. B. 1x ISD 100100 0000 +  
1x CXP 100100 0473Q

**Weitere Informationen zu möglichem Einbaubehör finden Sie auf der Seite 248**

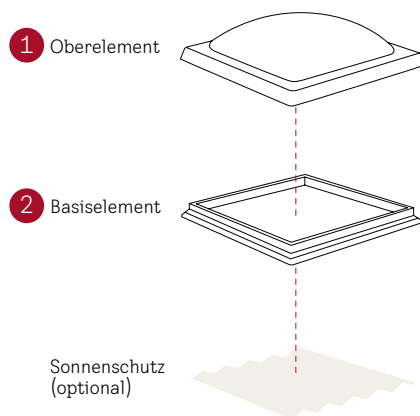

## Dachneigungsbereich



## Technische Werte

	CXP, Acrylhaube, klar	CXP, Acrylhaube, matt
<b>U</b> W/(m <sup>2</sup> K)	<b>0,86<sup>3</sup></b>	<b>0,86<sup>3</sup></b>
g-Wert	0,53	0,20
<b>Luftschalldämmung R<sub>w</sub></b> dB	<b>36(-1;-4)</b>	<b>36(-1;-4)</b>
Lichttransmissionsgrad τ <sub>v</sub>	0,72	0,25
<b>Luftdurchlässigkeit</b> Klasse	<b>4</b>	<b>4</b>

## Flachdach-Fenster Handwerkerausstieg im Detail

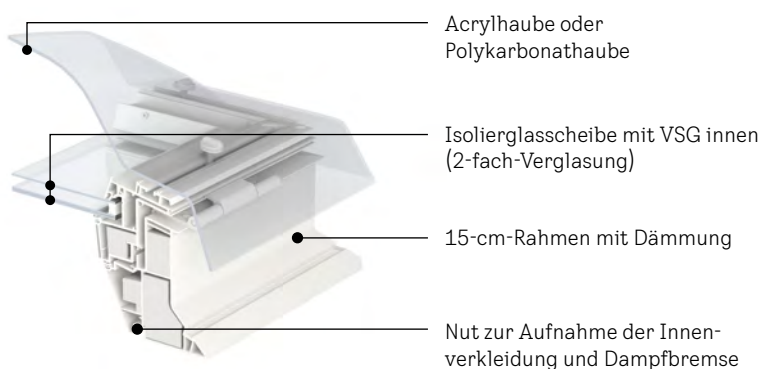

	CXP, Polykarbonathäube, klar	CXP, Polykarbonathäube, matt
<b>U</b> W/(m <sup>2</sup> K)	<b>0,86<sup>3</sup></b>	<b>0,86<sup>3</sup></b>
g-Wert	0,50	0,23
<b>Luftschalldämmung R<sub>w</sub></b> dB	<b>36(-1;-4)</b>	<b>36(-1;-4)</b>
Lichttransmissionsgrad τ <sub>v</sub>	0,72	0,25
<b>Luftdurchlässigkeit</b> Klasse	<b>4</b>	<b>4</b>

**fett = Fenster als Ganzes**, mager = Scheibe allein

## Kombinierbar mit folgendem VELUX Sonnenschutzprodukt



Solar-Energierollo mit Verdunkelungseffekt FSK

**Hinweis:** In Kombination mit CXP ist ein leichter Lichteinfall im unteren Teil des Fensters bei geschlossenem Energierollo mit Verdunkelungseffekt nicht auszuschliessen.

## Hinweise

- CXP: Rahmenfarbe = Weiss NCS S-0500 N, ähnlich RAL 9016
- Beschläge auf der schmalen resp. **kurzen** Rahmenseite
- Mehr Informationen zum VELUX Flachdach-Fenster unter [velux.ch/flachdach-fenster](http://velux.ch/flachdach-fenster)

<sup>1</sup> Sortiment B

<sup>2</sup> Nur bei der klaren Abdeckhaube zu verwenden

<sup>3</sup> Nach SN EN 1873+A1:2016 einschliesslich Aufsetzkranz bezogen auf die Abwicklungsfläche A = 3,4 m<sup>2</sup>

# Einbauzubehör für Flachdach-Fenster CVP/CFP/CXP/CSP

Fachgerechte Lösungen für einen sicheren Anschluss und mehr Flexibilität



## Befestigungsschiene ZZZ 210

- Für die sichere Befestigung des Dachmaterials (wie z.B. Bitumen-Dachbahnen) am VELUX Flachdach-Fenster CVP/CFP/CXP/CSP
- Passgenaues Schienen-Set aus Aluminium inkl. Befestigungsschrauben



## Dampfbremse BBX

- Anschluss des Flachdach-Fensters an die Luftdichtheitsschicht
- Passgenauer Folienkranz mit verschweissten Ecken inkl. Klebeband
- Material: Polyethylen (Materialstärke: 0,15 mm sd-Wert = 80 m)



## Flachdach-Innenverkleidung LSF

- Die ideale Einbauunterstützung in Sanierungs- und Austauschsituationen für einen passgenauen Abschluss der Innenverkleidung
- Aus hochwertigem PVC-Material für vertikale Schachttiefen bis max. 67,5 cm
- Schnelle Montage durch Vorbohrungen und einfaches Einsetzen in die Fensternut
- Breite Abdeckleisten (8,7 cm) und Dampfbremse BBX im Lieferumfang enthalten
- Auslieferung erfolgt mit abziehbaren Schutzfolien zum Schutz der Oberflächen
- Für alle Größen vorgefertigt (CVU, CFU, CVP, CFP, CXP, CSP)
- Kann bei einer Dachneigung zwischen 0° und 5° verwendet werden
- Das Innenverkleidung muss vertikal im 90° Winkel zur Nut verlaufen

Größenbezeichnung der Flachdach-Fenster  
Masse des Dachausschnittes in cm

**060060** 60x60    **060090** 60x90    **080080** 80x80    **090090** 90x90    **090120** 90x120

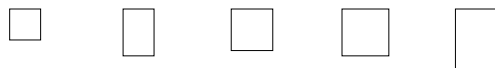

### Einbauzubehör

		060060	060090	080080	090090	090120
ZCE 0015	Aufsetzkranz, 16 cm mit Flansch, Farbe grau <sup>1</sup> , inkl. Befestigungsschrauben	290.-	344.-	356.-	393.-	439.-
ZCE 1015	Aufsetzkranz, 16 cm ohne Flansch (max. 3 Stück kombinierbar), Farbe grau <sup>1</sup> , inkl. Befestigungsschrauben	261.-	309.-	320.-	354.-	395.-
ZCE S000	<span style="background-color: #4a7ebb; color: white; border-radius: 50%; padding: 2px;">Preisvorteil</span> Aufsetzkranz-Set bestehend aus ZCE 0015 + ZCE 1015 (Höhe exkl. Fenster 32 cm)	468.-	555.-	575.-	635.-	709.-
EPS F-20	Aufsetzkranz-Adapter für runde Fenster	2	2	2	2	2
LSF 2000	Innenverkleidung, Kunststoff, weiss, Abdeckleisten weiss foliert, inkl. BBX Dampfbremse	298.-	320.-	327.-	341.-	362.-
BBX 0000C	Dampfbremse BBX	47.-	47.-	47.-	47.-	47.-
ZZZ 210	Befestigungsschiene, Aluminium, silber, inkl. Befestigungsschrauben	58.-	69.-	71.-	79.-	88.-



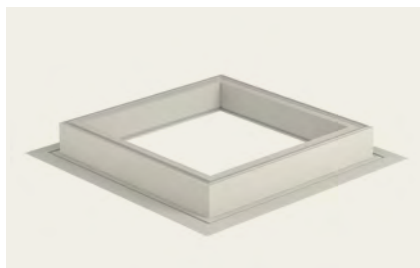

### Aufsetzkranz Basiserhöhung ZCE 0015

- Aufsetzkranz-Erhöpfung mit umlaufendem Flansch, Recyceltes PVC (grau<sup>1</sup>), Höhe 16 cm
- Einfache Montage

#### Tipp

- Wir empfehlen das Aufsetzkranz-Set ZCE S000 mit Preisvorteil



Nur in Kombination mit ZCE 0015 verwenden

### Aufsetzkranz-Adapter ZCE 1015

- Aufsetzkranz-Erhöpfung ohne Flansch (max. 3 Stück), Recyceltes PVC (grau<sup>1</sup>), Höhe 16 cm
- Einfache Montage

### Lösungen für Aufsetzkranz-Erhöhpungen

- Flachdach-Fenster + 1x ZCE 0015 (Aufsetzkranz mit Flansch) für eine Gesamthöhe von 31 cm
- Flachdach-Fenster + 1x ZCE 0015 (Aufsetzkranz mit Flansch) + max. 3x ZCE 1015 (Aufsetzkranz ohne Flansch) für eine Gesamthöhe von 47 bis zu 79 cm



Abgebildete Gesamthöhe: 47 cm

- 1 Flachdach-Fenster mit integriertem 15-cm-Aufsetzkranz
- 2 Optional: Aufsetzkranz Zusatzerhöhung 16 cm ohne Flansch (ZCE 1015; max. 3 Stück)
- 3 Optional: Aufsetzkranz Basiserhöhung 16 cm mit Flansch (ZCE 0015)

### Hinweise

- Der Aufsetzkranz mit Flansch (ZCE 0015) muss eingebaut sein, um einen zusätzlichen Aufsetzkranz ZCE 1015 montieren zu können
- Aufsetzkranz-Erhöhpungen ZCE 0015/1015 nicht kombinierbar mit CSP/CFU/CVU

100100 100x100	100150 100x150	120120 120x120	150150 150x150	⌚ AT
-------------------	-------------------	-------------------	-------------------	---------

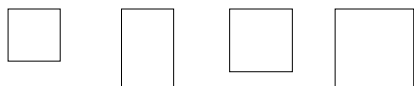

	414.-	480.-	468.-	538.-	6
	373.-	432.-	421.-	484.-	6
	669.-	775.-	756.-	869.-	6
	2	2	2	2	2
	355.-	391.-	383.-	426.-	6
	47.-	47.-	47.-	47.-	6
	83.-	96.-	94.-	108.-	6

Alle Preise exkl. MWST

<sup>1</sup> Die ZCE Adapterkränze werden im nicht sichtbaren Bereich eingebaut

<sup>2</sup> Auf Anfrage

# Hitze- und Sonnenschutz für Flachdach-Fenster CVP/CFP/CXP/CSP



## Solar-Hitzeschutz-Markisette

- Effektive Hitzereduktion
- Dezentere Lichteinfall dank lichtdurchlässigem Netzstoff
- Geschützte Montage zwischen Ober- und Basiselement
- Ideal in Kombination mit VELUX ACTIVE für automatischen Überhitzungsschutz

### Detailansicht

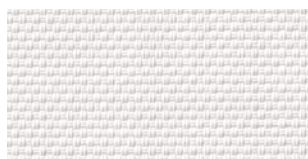

6090



## Solar- oder Elektro-Energierollo mit Verdunkelungseffekt

- Aluminiumbeschichtete Waben sorgen für effektive Abdunkelung
- Auch nachträglich einfach montierbar, da Einbau von innen möglich

### Detailansicht (Farboptionen)



1045

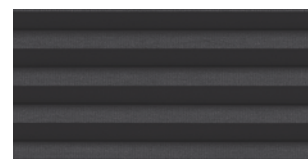

1047

## Hinweis

- Der Akku der innen liegenden Solar-Sonnenschutzprodukte lädt nur bei eingefahrener Markisette und klarer Abdeckhaube

Größenbezeichnung der Flachdach-Fenster  
Masse des Dachausschnittes in cm

**060060** 60x60    **060090** 60x90    **080080** 80x80    **090090** 90x90    **090120** 90x120

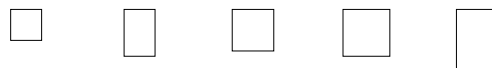

### Hitze- und Sonnenschutz

	MSG 6090WL <sup>1,2</sup>	Solar-Hitzeschutz-Markisette, weiss, inkl. Funk-Wandtaster	400.-	409.-	418.-	426.-	444.-
	FSK ... SWL <sup>1,4</sup>	Solar-Energierollo mit Verdunkelungseffekt, inkl. Funk-Wandtaster	385.-	394.-	402.-	411.-	427.-
	FMK ... SWL <sup>3,5</sup>	Elektro-Energierollo mit Verdunkelungseffekt, inkl. Funk-Wandtaster	351.-	359.-	367.-	374.-	390.-
	KUX 110	Steuereinheit für Zubehör, nur für FMK bei der Ausführung CFP erforderlich					207.-
	KIX 300	VELUX ACTIVE System, intelligente Sensorsteuerung					191.-

Bestellhinweis: ... = die gewünschte vierstellige Farbnummer einfügen: 1045 (weiss) oder 1047 (schwarz)

- 1 Automatische Produkte
- 2 Lichtlösungen
- 3 Dachfenster, Zubehör
- 4 Modernisierung, Austausch
- 5 Einbauprodukte, Eindeckrahmen
- 6 Innenverkleidung
- 7 Aussenrollläden, Brandschutz, Markisen
- 8 Sonnen- und Insekten-schutz
- 9 Flachdach-Lösungen
- 10 Sun-Tunnel
- 11 RWA-Fenster, Zubehör
- 12 Services
- 13 Weitere Infos



100100 100x100	100150 100x150	120120 120x120	150150 150x150	🕒 AT
-------------------	-------------------	-------------------	-------------------	---------

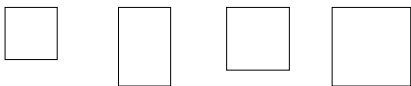

	435.-	470.-	461.-		6
	419.-	452.-	444.-	461.-	8
	382.-	413.-	405.-	420.-	8
					6
					6

Alle Preise exkl. MWST

- 1 Nur bei der klaren Kunststoff-Abdeckhaube zu verwenden
- 2 Bei Kombination mit Flachdach-Fenster Handwerker-ausstieg CXP muss die MSG bauseitig befestigt werden. Bei CSP nach Absprache mit örtlichen Brandschutz-behörden
- 3 Nicht kombinierbar mit Flachdach-Fenster Handwerker-ausstieg CXP und Rauch- und Wärmeabzugsfenster CSP
- 4 Nicht kombinierbar mit Rauch- und Wärmeabzugs-fenster CSP
- 5 Beim festverglasten Flachdach-Fenster CFP muss zusätzlich eine VELUX Steuereinheit KUX 110 bestellt werden

# Kunststoff-Lichtkuppel Kaltraum CVJ/CFJ

Für unbeheizte Hallen unter flachen Dächern von 0° – 15°



## Produktvorteile

- Ideal für den Einsatz in unbeheizten Gebäuden, wie z. B. Werkstätten oder kleinen Lagerhallen
- Vielseitig einsetzbar in der Sanierung und im Neubau
- Hohe Robustheit und lange Haltbarkeit
- Ausführungen:
  - CVJ: elektrisch öffnend inkl. Lüfterrahmen und 30 cm Spindelhubmotor, 230 V
  - CFJ: feststehend oder kombinierbar mit Lüfterrahmen-Set inkl. manuellem Spindelöffner, 30 cm Hub
- Diffuse Lichtstreuung durch matte Acryl-Oberelemente wahlweise 2-schalig (für Standardanforderungen) oder 3-schalig (für erhöhte Anforderungen)
- Wärmegeämmte Basiselemente wahlweise in 15 cm (PVC), 30 cm (PVC) oder 50 cm (GFK)
- Gewohnter VELUX Service inkl. 10 Jahre Garantie, ausgenommen Elektrokomponenten

Größenbezeichnung der Kunststoff-Lichtkuppel  
Masse des Dachausschnittes in cm

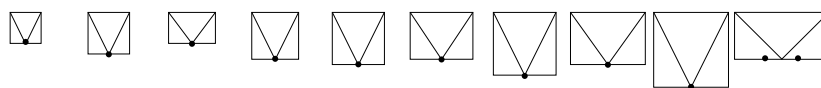

060060 080080 090060 090090 100100 120090 120120 150100 150150 200100  AT



## 1 Oberelement

ISJ 0102	Kunststoffhaube, Acryl, 2-schalig, matt	252.-	304.-	300.-	362.-	408.-	416.-	518.-	607.-	810.-	810.-	6
ISJ 0103	Kunststoffhaube, Acryl, 3-schalig, matt	379.-	462.-	455.-	540.-	609.-	626.-	767.-	880.-	1163.-	1172.-	5



## 2 Basiselement (wärmegeämmt)

	CVJ 0210	Elektrisch öffnend, 230 V <sup>1</sup> , PVC, 15 cm	911.-	1034.-	1010.-	1073.-	1158.-	1176.-	1224.-	1229.-	1394.-	1347.-	6
	CVJ 1210	Elektrisch öffnend, 230 V <sup>1</sup> , PVC, 30 cm	996.-	1131.-	1080.-	1202.-	1276.-	1302.-	1342.-	1417.-	1537.-		6
	CVJ 2220	Elektrisch öffnend, 230 V <sup>1</sup> , GFK, 50 cm	1181.-	1373.-	1358.-	1440.-	1596.-	1618.-	1718.-	1821.-	2037.-		25
	CFJ 0010	Feststehend, PVC, 15 cm	256.-	337.-	317.-	371.-	422.-	436.-	466.-	466.-	598.-	556.-	6
	CFJ 1010	Feststehend, PVC, 30 cm	340.-	435.-	386.-	498.-	541.-	562.-	585.-	653.-	739.-		5
	CFJ 2020	Feststehend, GFK, 50 cm	542.-	692.-	681.-	756.-	877.-	897.-	978.-	1076.-	1260.-		25

## Einbaubehör

	ZZZ 257	Durchsturzgitter, Stahl (nach GS-BAU-18)	108.-	154.-	140.-	180.-	211.-	221.-	272.-	283.-	385.-		6
	ZZZ 210J	Befestigungsschiene, Aluminium, silber, inkl. Befestigungsschrauben	77.-	88.-	87.-	93.-	101.-	108.-	120.-	123.-	149.-		6

## Zusatzprodukte (optional)

	ZCJ 0000	Sanierungskranz (Aluminium, geschweisst)	160.-	175.-	170.-	183.-	191.-	199.-	228.-	237.-			6
	ZCJ 1210	Lüfterrahmen-Set inkl. 230 V Motor	653.-	694.-		699.-	732.-		754.-				6
	ZCJ 1112	Lüfterrahmen-Set inkl. manuellem Spindelöffner <sup>2</sup>	326.-	347.-	344.-	350.-	366.-	368.-	377.-	379.-			6
	ZCT 300	Bedienungsstange, 100 – 300 cm					51.-						6

Alle Preise exkl. MWST

## Bestellhinweis

Für eine Kunststoff-Lichtkuppel Kaltraum bestellen Sie:  
 1 Oberelement + 1 Basiselement  
 z. B. 1x ISJ 100100 0103 +  
 1x CVJ 100100 0210

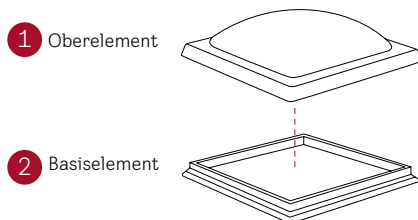

## VELUX Kunststoff-Lichtkuppel im Detail

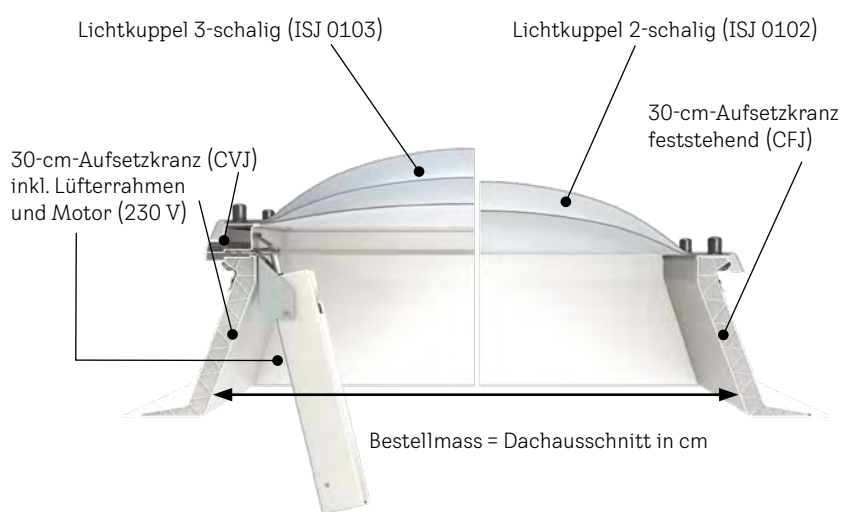

## Dachneigungsbereich



## Technische Werte

	CVJ, Lichtkuppel, 2-schalig, PVC	CVJ, Lichtkuppel, 3-schalig, PVC
U W/(m <sup>2</sup> K)	2,0 (PVC) <sup>4</sup> 1,7 (GFK) <sup>4</sup>	1,6 (PVC) <sup>4</sup> 1,4 (GFK) <sup>4</sup>
g-Wert	0,75	0,69
Luftschalldämmung R <sub>w</sub>	20	22
Lichttransmissionsgrad τ <sub>v</sub>	0,80	0,75
	CFJ, Lichtkuppel, 2-schalig, PVC	CFJ, Lichtkuppel, 3-schalig, PVC
U W/(m <sup>2</sup> K)	2,2 (PVC) <sup>3</sup> 1,8 (GFK) <sup>3</sup>	1,7 (PVC) <sup>3</sup> 1,5 (GFK) <sup>3</sup>
g-Wert	0,75	0,69
Luftschalldämmung R <sub>w</sub>	20	22
Lichttransmissionsgrad τ <sub>v</sub>	0,80	0,75

## Hinweise

- Bei rechteckigen Grössen ist der Motor auf der **langen Seite**
- Die elektrisch öffnende Ausführung CVJ mit vormontiertem Lüfterrahmen ist ansteuerbar über gängige Schalterprogramme
- Wandtaster und Schrauben zur Befestigung des Aufsetzkranzes sind nicht im Lieferumfang enthalten
- Bei Sanierungen: Der Sanierungskranz wird auf die vorhandene Unterkonstruktion gesetzt. Zusätzlich muss ein Oberelement ISJ bestellt werden
- Lüfterrahmen-Sets ZCJ 1210 und ZCJ 1112 können mit feststehenden Basiselementen CFJ oder dem Sanierungskranz ZCJ 0000 kombiniert werden. Zusätzlich muss ein Oberelement ISJ bestellt werden
- Befestigungsschiene (ZZZ 210J) nicht kompatibel mit CVJ 2220/CFJ 2020 (50 cm)
- Weitere Informationen unter [velux.ch/lichtkuppel](http://velux.ch/lichtkuppel)

## Zusatzprodukte



Durchsturzgitter (ZZZ 257)



Sanierungskranz (ZCJ 0000)



Lüfterrahmen-Set, elektrisch (ZCJ 1210)



Lüfterrahmen-Set, manuell (ZCJ 1112)

<sup>1</sup> Der Spindelmotor 230 V wird direkt angesteuert und besitzt keine Funkschnittstelle. Inkl. 1,8 m Netzkabel  
<sup>2</sup> Zusätzlich muss eine Bedienungsstange ZCT 300 bestellt werden  
<sup>3</sup> Nach SN EN 1873+A1:2016 einschliesslich Aufsetzkranz bezogen auf die Abwicklungsfläche A = 2,6 m<sup>2</sup> (PVC)/4,0 m<sup>2</sup> (GFK)  
<sup>4</sup> Nach SN EN 1873+A1:2016 einschliesslich Aufsetzkranz bezogen auf die Abwicklungsfläche A = 3,1 m<sup>2</sup> (PVC)/4,0 m<sup>2</sup> (GFK)



# Sun-Tunnel

Für geneigte Dächer von 15° – 60°

256



1

Automatische  
Produkte

2

Lichtlösungen

3

Dachfenster,  
Zubehör

4

Modernisierung,  
Austausch

5

Einbauprodukte,  
Eindeckrahmen

6

Innenverkleidung

7

Aussenrollläden,  
Fritzeschutz,  
Markisen

8

Sonnen- und  
Innen-  
schutz

9

Flachdach-  
lösungen

10

Sun-Tunnel

11

RWA-Fenster,  
Zubehör

12

Services

13

Weitere Infos

# Sun-Tunnel für geneigte Dächer von 15°–60°

Tageslicht auch für innen liegende, fensterlose Räume unter dem Dachboden



## Produktvorteile

- Schneller und leichter Einbau durch innovatives Stecksystem: Rohrmontage ohne Schrauben
- Einbauflexibilität durch Möglichkeit der Rohrmontage und Ausrichtung des kompletten Systems von aussen
- In-Dach-Montage für eine harmonische Integration ins Dach
- Mit integriertem Eindeckrahmen aus Polyurethan (TWF/TWR) für profilierte Bedachungsmaterialien bis 12 cm Höhe oder Aluminium (TLF/TLR) für flache Bedachungsmaterialien bis 1,6 cm (2x 0,8 cm) Höhe. Nicht für Metall-Stehfalzdächer
- Aussen 4 mm Einscheiben-Sicherheitsglas mit natürlichem Reinigungseffekt
- Innovatives Design der Streuscheibe für bessere Lichtverteilung
- Sehr hohe natürliche Lichtausbeute durch den Einbau mit starrem, extrem hochreflektierendem Rohr und innen liegender Streuscheibe aus Polycarbonat
- Lieferumfang:
  - Sun-Tunnel mit starrem Rohr (inkl. 2 verstellbaren Kniegelenken) bzw. flexiblem Rohr – Rohrdurchmesser: 35 cm
  - Inklusive Dampfbremse BBX für einen sicheren Anschluss der Innenabdeckung an die Deckeninnenseite
  - Diffusor mit 2-fach-Polycarbonat-Scheibe (matt) und integriertem Deckenring, weiss

### Grössenbezeichnung

Grösse in cm (Aussenrahmenmass)

Durchmesser des Deckenausschnittes innen in cm

**OK14**  
47x47  
41,0



### Sun-Tunnel für profilierte Bedachungsmaterialien

TWF OK14 2010	Sun-Tunnel mit flexiblem Rohr, Gesamtlänge 200 cm, Polyurethan schwarz, Aluminiumschürze grau NCS-S 7500 N, für profilierte Bedachungsmaterialien, inkl. BBX	498.–	6
TWR OK14 2010	Sun-Tunnel mit starrem Rohr und 2 Kniegelenken, Gesamtlänge 170 cm, Polyurethan schwarz, Aluminiumschürze grau NCS-S 7500 N, für profilierte Bedachungsmaterialien, inkl. BBX	622.–	6

### Sun-Tunnel für flache Bedachungsmaterialien

TLF OK14 2010	Sun-Tunnel mit flexiblem Rohr, Gesamtlänge 200 cm, Aluminium, grau NCS-S 7500 N, für flache Bedachungsmaterialien, inkl. BBX	498.–	6
TLR OK14 2010	Sun-Tunnel mit starrem Rohr und 2 Kniegelenken, Gesamtlänge 170 cm, Aluminium, grau NCS-S 7500 N, für flache Bedachungsmaterialien, inkl. BBX	622.–	6

### Zusatzprodukte

BFX OK14 1000T	Unterdachschürze für einen dichten Anschluss	65.–	6
ZTB OK14 2002	Wärmedämm-Set für eine erhöhte Wärmedämmung	78.–	6
ZTR OK14 0062	Verlängerungsrohr für TWR/TLR, Länge 62 cm	103.–	6
ZTR OK14 0124	Verlängerungsrohr für TWR/TLR, Länge 124 cm	173.–	6
ZTV 014	Lüftungsadapter (nur für TWF/TWR)	259.–	6
ZTL 014	Beleuchtungszusatz <sup>1</sup> inkl. Leuchtmittel (LED)	103.–	6

Alle Preise exkl. MWST



## Zusatzprodukte

**Wärmedämm-Set ZTB**

Eine 2-fach-verglaste Scheibe aus Polycarbonat und eine zusätzliche Dichtung im Deckenring verbessern die Wärmedämmung des Sun-Tunnel. Beides wird direkt am Diffusor hinter der eigentlichen Streuscheibe angebracht – für eine hochdämmende 4-fach-Verglasung im Innenraum.

**Lüftungsadapter ZTV**

Der Lüftungsadapter ergänzt die Belüftung des Raumes (bauseitige Ergänzungen erforderlich) und leitet feuchte oder verbrauchte Luft nach aussen ab (nur für TWF/TWR). Beinhaltet den Anschluss für das Lüftungsrohr. Durchmesser Rohranschluss 10 cm. In Kombination mit Unterdachschürze BFX nicht verwendbar.

**Beleuchtungssatz ZTL<sup>1</sup>**

Insbesondere für die Abendstunden dient der Beleuchtungssatz als zusätzliche Lichtquelle, wenn das Tageslicht nicht mehr ausreicht. Eine LED-Lampe mit geringem Energieverbrauch von 4 Watt (entspricht einer 40-Watt-Glühbirne) ist im Lieferumfang enthalten. Eine Nachrüstung bei bereits verbauten Sun-Tunnel ist jederzeit möglich.

**Verlängerungsrohr ZTR**

Wenn die Distanz zwischen Decke und Dach 170 cm überschreitet, empfiehlt sich die Verlängerung des starren Rohrs mit dem Verlängerungsrohr ZTR. So lässt sich eine Gesamtlänge von bis zu 600 cm erreichen (nur für TWR/TLR).

**Unterdachschürze BFX**

Die Unterdachschürze BFX mit einer elastischen Öffnung passt sich genau an das Dachmodul an, fängt Feuchtigkeit ab und dichtet das Fenster wirksam ab.

Die elastische Öffnung ist innerhalb des Dachmoduls an vier Haken befestigt. Das BFX-Set umfasst zudem eine Entwässerungsrinne.

## Dachneigungsbereich

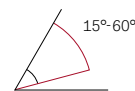
Passend für  
Dacheindeckungsmaterial

- TWF/TWR: z. B. für profiliertes Dachmaterial bis 12 cm
- TLF/TLR: z. B. für flache Dachmaterialien bis 1,6 cm (2x 0,8 cm)

## Einsatzempfehlung

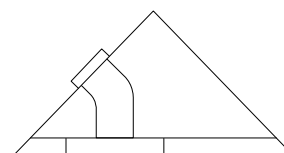

Einbau eines VELUX Sun-Tunnels  
z. B. für innen liegende Bäder oder Flure

## Hinweise

- Wenn die Dachstruktur zu komplex ist für ein starres Rohr, kann der Sun-Tunnel TWF/TLF mit flexiblem Rohr verwendet werden. Eine Installation mit einem flexiblen Rohr darf nicht länger sein als 2 m
- Für einen noch energieeffizienteren Abschluss empfehlen wir, die Rohre des Sun-Tunnels zusätzlich bauseitig zu dämmen
- Mindest-Rohrlänge von Oberkante Dacheindeckung bis Innenwand = 90 cm, TWR/TLR erweiterbar bis zu einer Maximal-Rohrlänge von 600 cm.  
Anwendungsbereich:  
– TWR/TLR: 90 – 170 cm  
– TWR/TLR + ZTR: 170 – 600 cm  
– TWF/TLF: 90 – 200 cm

## Technische Werte

	TWR/TLR	TWF/TLF
U-Wert ohne Wärmedämmung (W/m <sup>2</sup> K)	2,9	2,9
U-Wert mit Wärmedämmter Röhre und ZTB OK14 2002 Set (W/m <sup>2</sup> K)	1,7	1,7
max. Lumen-Ausgabe	6500	2100

<sup>1</sup> Benötigt 230-V-Anschluss



# RWA-Fenster, Zubehör

Rauch- und Wärmeabzugsfenster GGU/GGL	260
Rauch- und Wärmeabzugs-Flachdach-Fenster CSP	262
RWA-Kombipakete CSP mit 10% Preisvorteil	265
Zubehör für RWA-Anlagen	266
Kabel- und Anschlussplan für Rauch- und Wärmeabzugsanlagen	268

1  
Automatische  
Produkte

2  
Lichtlösungen

3  
Dachfenster,  
Zubehör

4  
Modernisierung,  
Austausch

5  
Einbauprodukte,  
Eindeckrahmen

6  
Innenverkleidung

7  
Aussenrollläden,  
Feuerschutz-  
Markisen

8  
Sommer- und  
Insekten-  
schutz

9  
Flachdach-  
Lösungen

10  
Sun-Tunnel

11  
RWA-Fenster,  
Zubehör

12  
Services

13  
Weitere Infos

# Rauch- und Wärmeabzugsfenster GGU/GGL

Mit CE-Zeichen, entsprechend EN 12101-2, für geometrische Öffnungsfläche



## Produktvorteile

- Zertifiziert gemäss EN 12101-2
- Bewährte Einbautechnik
- Einfacher Einbau durch vormontierten Motor
- Planungsflexibilität durch 9 Fenstergrössen und 2 Scheibenvarianten
- In Verbindung mit Rauch- und Wärmeabzug in Treppenhäusern werden Fenstertypen mit vormontiertem RWA-Fenstermotor (24 V DC / 2,5 A) eingesetzt. **Bitte beachten Sie, dass dazu immer ein Steuersystem KFC 210 oder KFC 220<sup>+</sup> verwendet werden muss**

## Unser Service für die VELUX Rauch- und Wärmeabzugsanlagen

- Für Abnahmen von RWA-Anlagen nutzen Sie einfach und bequem unser Onlineformular auf [velux.ch/24x7](http://velux.ch/24x7)
- Für Wartungen oder Fragen rund um RWA-Anlagen kontaktieren Sie uns bitte per Telefon 062 289 44 44 oder E-Mail [info@velux.ch](mailto:info@velux.ch)

Grössenbezeichnung der Fenster  
Blendrahmen-Aussenmasse der Fenster in cm

**MK04** 78x98   **MK06** 78x118   **MK08** 78x140   **PK06** 94x118   **PK08** 94x140   **SK06** 114x118   **SK08** 114x140   **UK04** 134x98   **UK08** 134x140



AT

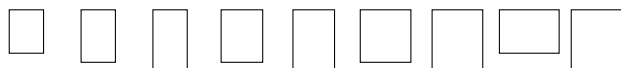

### Rauch- und Wärmeabzugsfenster GGU Kunststoff (Polyurethan)

	GGU 006640D	Thermo 2, <b>Aluminium</b>	1866.-	1962.-	2058.-	2019.-	2250.-	2212.-	2346.-	2298.-	2529.-	10
	GGU 016640D	Thermo 2, <b>Kupfer</b>	2035.-	2148.-	2261.-	2216.-	2487.-	2442.-	2600.-	2544.-	2815.-	15
U	GGU 036640D	Thermo 2, <b>Titanzink</b>	2035.-	2148.-	2261.-	2216.-	2487.-	2442.-	2600.-	2544.-	2815.-	15
	GGU 007040D	Thermo 1, <b>Aluminium</b>	1740.-	1824.-	1907.-	1874.-	2075.-	2041.-	2158.-	2116.-	2317.-	10
	GGU 017040D	Thermo 1, <b>Kupfer</b>	1888.-	1986.-	2084.-	2045.-	2281.-	2242.-	2379.-	2330.-	2566.-	15
	GGU 037040D	Thermo 1, <b>Titanzink</b>	1888.-	1986.-	2084.-	2045.-	2281.-	2242.-	2379.-	2330.-	2566.-	15

### Rauch- und Wärmeabzugsfenster GGL (Holz, weiss oder klar lackiert)

	GGL _06640D	Thermo 2, <b>Aluminium</b>	1726.-	1808.-	1890.-	1857.-	2055.-	2022.-	2137.-	2096.-	2293.-	10/15 <sup>2</sup>
	GGL _16640D	Thermo 2, <b>Kupfer</b>	1871.-	1968.-	2064.-	2026.-	2257.-	2219.-	2354.-	2306.-	2538.-	15
U	GGL _36640D	Thermo 2, <b>Titanzink</b>	1871.-	1968.-	2064.-	2026.-	2257.-	2219.-	2354.-	2306.-	2538.-	15
	GGL _07040D	Thermo 1, <b>Aluminium</b>	1619.-	1690.-	1762.-	1733.-	1905.-	1876.-	1976.-	1940.-	2112.-	10/15 <sup>2</sup>
	GGL _17040D	Thermo 1, <b>Kupfer</b>	1745.-	1829.-	1913.-	1879.-	2081.-	2047.-	2165.-	2123.-	2325.-	15
	GGL _37040D	Thermo 1, <b>Titanzink</b>	1745.-	1829.-	1913.-	1879.-	2081.-	2047.-	2165.-	2123.-	2325.-	15

Für \_ Ziffer der gewünschten Fensterrahmen-Ausführung angeben: **2 = Holz, weiss lackiert, 3 = Holz, klar lackiert**

### Profisets für Standard-Einbauhöhe (weitere Eindeckrahmentypen ab Seite 122)

EDW 2000	Profilierte Bedachungsmaterialien, inkl. Wärmedämmrahmen-Set BD, <b>Aluminium</b>	184.-	192.-	205.-	210.-	220.-	227.-	232.-	240.-	258.-	5
EDW 2100	Profilierte Bedachungsmaterialien, inkl. Wärmedämmrahmen-Set BD, <b>Kupfer</b>	329.-	343.-	366.-	376.-	392.-	405.-	415.-	428.-	461.-	5
EDW 2300	Profilierte Bedachungsmaterialien, inkl. Wärmedämmrahmen-Set BD, <b>Titanzink</b>	329.-	343.-	366.-	376.-	392.-	405.-	415.-	428.-	461.-	5

Alle Preise exkl. MWST

## Dachneigungsbereich

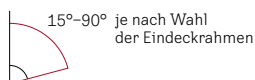

## Rahmenmaterial



Kunststoff  
(Polyurethan-Oberfläche mit Holz kern)



Holz  
weiss lackiert



Holz  
klar lackiert

## Verglasungen

	Thermo 2	Thermo 1
Verglasungsart	3-fach	2-fach
<b>U-Wert Fenster</b> $U_{w,W}/(m^2K)^3$	<b>1,0</b>	<b>1,3</b>
U-Wert Scheibe $U_g W/(m^2K)$	0,6	1,0
g-Wert	0,44	0,46
<b>Luftschalldämmung</b> $R_w (C_1;C_2)$ dB	<b>37</b> <b>(-2;-4)</b>	<b>35</b> <b>(-1;-3)</b>
Lichttransmissionsgrad $\tau_v$ / $U_r$ -Transmissionsgrad $\tau_{uv}$	0,62/ 0,05	0,68/ 0,05
<b>Luftdurchlässigkeit</b> Klasse	<b>3</b>	<b>3</b>
Anti-Regen- Geräusch-Effekt	✓	✓
Natürlicher Reinigungs-Effekt	✓	
Anti-Tau-Effekt	✓	

**fett = Fenster als Ganzes**, mager = Scheibe allein  
Erläuterungen der technischen Werte, siehe Seite 282  
Informationen zu Schalldämmwerten, siehe Seite 283

## Einsatzempfehlung



- Für innen liegende notwendige Treppenhäuser

## Hinweise

- Die Ausführungen der Rauch- und Wärmeabzugsanlagen müssen mit den örtlichen Bestimmungen und Vorschriften übereinstimmen. Bitte wenden Sie sich rechtzeitig an die zuständige Instanz (Kant. Brandschutzbehörde)
- VELUX Rauch- und Wärmeabzugsanlagen GGU/GGL weisen eine Schneelastklassifizierung von SL 1000 auf und können aufgrund unterschiedlicher Schneelastanforderungen nicht überall eingesetzt werden. Anlageeigentümer oder Anlagebetreiber sind verantwortlich, dass die RWA jederzeit betriebsbereit sind (z. B. Schnee, Eis etc.)
- Geliefert wird das Fenster (GGU oder GGL) mit montiertem Rauchabzugsmotor. Zum Betrieb ist ein RWA-Steuerungs-KFC 210/220<sup>1</sup> erforderlich, Seite 267
- Aussen liegender Hitzeschutz (Aussenrollladen oder Markisette) ist bei RWA Fenstern nicht erlaubt. Die Verwendung von Innenrollos ist bei der zuständigen Instanz abzuklären
- Als Ausstiegsfenster nicht zugelassen
- Nicht kombinierbar mit Eindeckrahmen für vertieften Einbau EDJ und EDN
- Für den Einbau (Standardhöhe, rote Linie) ohne VELUX Eindeckrahmen muss das Set ZWC separat bestellt werden, Seite 118

## VELUX Rauch- und Wärmeabzugsfenster

Fenstergrösse Blendrahmen-Aussenmasse in cm	MK04 78x98	MK06 78x118	MK08 78x140	PK06 94x118	PK08 94x140	SK06 114x118	SK08 114x140	UK04 134x98	UK08 134x140
Geometrische Öffnungsfläche $A_v$ in m	0,63	0,77	0,92	0,95	1,14	1,17	1,40	1,13	1,67
Öffnungswinkel	90°								
Betriebsspannung/Strom - V/A	24/2,5								

## Klassifizierung nach EN 12101-2

## Anforderungen an VELUX Rauch- und Wärmeabzugsfenster

Funktionssicherheit (Re)	Re 1000 + 10000
Schneelast (SL)	SL 1000
Niedrige Umgebungstemperatur (T)	T (-15)
Windlast (WL)	WL 3000 ausser UK08 mit WL 1500
Wärmebeständigkeit (B)	B 300
Brandverhalten (GGU)	D-s2, d2
Brandverhalten (GGL)	C-s1, d2

<sup>1</sup> Weiteres Zubehör wie Rauchabzugstaster, Rauchmelder, Lüftungstaster müssen separat bestellt werden

<sup>2</sup> Holz, weiss lackiert = 10 AT, Holz, klar lackiert = 15 AT

<sup>3</sup> Fenster ohne VELUX Wärmedämmrahmen BDx

# Rauch- und Wärmeabzugs- Flachdach-Fenster CSP

Mit CE-Zeichen, entsprechend EN 12101-2, für geometrische und aerodynamische RWA-Öffnungsflächen



## Produktvorteile

- Fest integrierter 31-cm-Rahmen
- Erhältlich mit Acryl- oder Polykarbonat-Abdeckhaube, klar oder matt
- Mit CE-Zeichen, entsprechend SN EN 12101-2 getestet
- Für geometrische oder aerodynamische RWA-Öffnungsflächen
- Ungehindertes Ausblick durch integrierte Motorenkomponenten im Rahmen
- 50-cm-Öffnung bei aktivierter Rauch- und Wärmeabzugsfunktion
- Nutzung zur täglichen Komfortlüftung über Lüftungstaster möglich (15-cm-Öffnung)
- Durchsturzsicher zertifiziert (EN 1873/SB 1200)
- Nut zur Aufnahme der Innenverkleidung
- Erhöhter Einbruchschutz (RC2 nach EN 1627)

## Unser Service für die VELUX Rauch- und Wärmeabzugsanlagen

- Für Abnahmen von RWA-Anlagen nutzen Sie einfach und bequem unser Onlineformular auf [velux.ch/24x7](http://velux.ch/24x7)
- Für Wartungen oder Fragen rund um RWA-Anlagen kontaktieren Sie uns bitte per Telefon 062 289 44 44 oder E-Mail [info@velux.ch](mailto:info@velux.ch)

Größenbezeichnung der Flachdach-Fenster  
Masse des Dachausschnittes<sup>4</sup> in cm

**100100**  
100x100

**120120**  
120x120



AT



## Kombinieren und sparen

- RWA-Kombipakete mit 10% Preisvorteil  
siehe Seite 265

TIPP

### 1 Oberelement

ISD 0000	Acrylhaube, klar	485.-	611.-	6
ISD 0100	Acrylhaube, matt	485.-	611.-	6
ISD 0010	Polykarbonathaube, klar	524.-	660.-	6
ISD 0110	Polykarbonathaube, matt	524.-	660.-	6

### 2 Basiselement

 CSP 1073Q	Elektrisch zu öffnende Ausführung	2686.-	3035.-	6
---	-----------------------------------	--------	--------	---

### Hitzeschutz

 MSG 6090WL <sup>2,3</sup>	Solar-Hitzeschutz-Markisette, weiss, inkl. Funk-Wandtaster	435.-	461.-	6
---	--	-------	-------	---

### Einbaubehör

XCH ZCE	Aufsetzkranz-Adapter aus Purenit®, Höhe 14,5 cm	918.-	978.-	6
EPS F-20	Aufsetzkranz-Adapter für runde Fenster. Aus einem EPS-Formteil weiss, 20 kg/m <sup>2</sup>	Auf Anfrage	Auf Anfrage	
LSF 2000	Innenverkleidung, Kunststoff, weiss, Abdeckleisten, weiss foliert, inkl. BBX Dampfbremse	355.-	383.-	6
BBX 0000C	Dampfbremse BBX (Flanschenhöhe: 82 cm)	47.-	47.-	6
ZZZ 210	Kaplleisten-Set, Aluminium, silber, inkl. Befestigungsschrauben	83.-	94.-	6

Alle Preise exkl. MWST

## Bestellhinweise

Für ein VELUX Rauch- und Wärmeabzugsfenster Flachdach bestellen Sie:  
1 Oberelement + 1 Basiselement

z. B. 1x ISD 100100 0000 +  
1x CSP 100100 1073Q +  
1x XCH ZCE 100100

**Weiteres Zubehör für RWA-Fenster CSP, siehe Seite 267**

- RWA-Steuerung KFC 210 oder KFC 220 mit entsprechend benötigtem Rauchabzugstaster KFK (Farbvarianten siehe Seite 267) und Rauchmelder

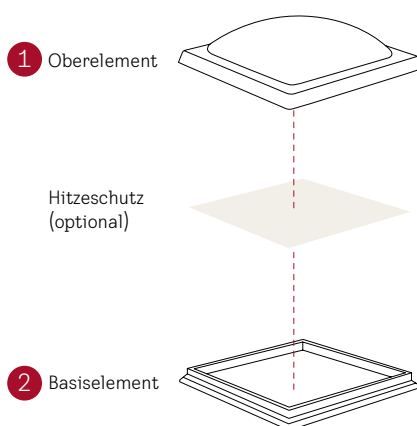

## Einsatzempfehlung

- Für Flachdächer, in denen geometrische und aerodynamische RWA-Öffnungsflächen gefordert werden



## Dachneigungsbereich



## Technische Werte

	CSP, Acrylhaube, klar	CSP, Acrylhaube, matt
<b>U</b>	<b>0,99<sup>s</sup></b>	<b>0,99<sup>s</sup></b>
g-Wert	0,53	0,20
<b>Luftschalldämmung</b> $R_w (C; C_{tr})$ dB	<b>33 (-1;-4)</b>	<b>33 (-1;-4)</b>
Lichttransmissionsgrad $T_v$	0,72	0,25
<b>Luftdurchlässigkeit</b> Klasse	<b>4</b>	<b>4</b>
	CSP, Polykarbonat-Polykarbonat-haube, klar	CSP, Polykarbonat-Polykarbonat-haube, matt
<b>U</b>	<b>0,99<sup>s</sup></b>	<b>0,99<sup>s</sup></b>
g-Wert	0,5	0,23
<b>Luftschalldämmung</b> $R_w (C; C_{tr})$ dB	<b>33 (-1;-3)</b>	<b>33 (-1;-3)</b>
Lichttransmissionsgrad $T_v$	0,70	0,26
<b>Luftdurchlässigkeit</b> Klasse	<b>4</b>	<b>4</b>

**fett = Fenster als Ganzes, mager = Scheibe allein**

## Klassifizierung nach Anforderungen der EU-Norm EN 12101-2

Größenbezeichnung	100100	120120
Funktionssicherheit (Re)	Re 1000 + 10000	
Schneelast (SL)	SL 1000	SL 500
Niedrige Umgebungstemperatur (T)	T (-15)	
Windlast (WL)	WL 3000	
Wärmebeständigkeit (B)	B 300	
Brandverhalten (SN EN 13501-1)	B-s1, do	
Verhalten beim Brand von aussen (SN EN 13501-1)	BROOF(t1)	

## Dimensionen

Größenbezeichnung	100100	120120
Aerodynamisch wirksame Öffnungsfläche <sup>4</sup> $A_a$ in m <sup>2</sup>	0,42	0,58
Geometrische Öffnungsfläche <sup>4</sup> $A_g$ in m <sup>2</sup>	0,88	1,30
Hubhöhe bei Rauch-Wärmeabzug/Lüftung in mm	500/150	
Betriebsspannung/Strom in V/A	24/10	

## Kombinierbar mit folgendem VELUX Hitzeschutzprodukt



Solar-Hitzeschutz-Markisette MSG

**Hinweis:** Nach Rücksprache mit den örtlichen Brandschutz-Behörden kombinierbar mit VELUX Solar Hitzeschutz-Markisetten MSG (nur bei klarer Abdeckhaube verwenden)

## Hinweise

- Die Ausführungen der Rauch- und Wärmeabzugsanlagen müssen mit den örtlichen Bestimmungen und Vorschriften übereinstimmen. Bitte wenden Sie sich rechtzeitig an die zuständige Instanz (Kant. Brandschutzbehörde)
- CSP: Rahmenfarbe = Weiss  
NCS S-0500 N, ähnlich RAL 9016  
XCH ZCE: Purenit-Adapter, Farbe = Braun ohne NCS-Code
- Geliefert wird das Fenster mit vormontierten, im geschlossenen Zustand nicht sichtbaren RWA-Motoren inkl. 2,5 m Kabel
- Nicht mit Adapterkränzen ZCE kombinierbar
- Für die Nutzung der komfortablen Lüftungsfunktion ist ein Lüftungstaster WSK 300 separat zu bestellen

<sup>1</sup> In der Regel ist für die Berechnung einer Rauch- und Wärmeabzugsanlage die geometrische Öffnungsfläche des RWA-Fensters massgebend

<sup>2</sup> Sortiment B

<sup>3</sup> Nach Absprache mit örtlichen Brandschutzbehörden. Nur bei der klaren Abdeckhaube zu verwenden

<sup>4</sup> Die angegebenen RWA-Flächen können je nach örtlichen und baulichen Gegebenheiten unterschiedlich sein. Alle Faktoren, welche die wirksame RWA-Fläche beeinträchtigen, sind zu berücksichtigen. Dies sind insbesondere: Laibungen, Deckenstürze oder abgehängte Decken, Zwischenwände, Dachbalken

<sup>5</sup> Nach SN EN 1873+A1:2016 einschliesslich Aufsetzkranz bezogen auf die Abwicklungsfläche  $A = 3,4 \text{ m}^2$



### Unser Service für die VELUX Rauch- und Wärmeabzugsanlagen

- Für Abnahmen von RWA-Anlagen nutzen Sie einfach und bequem unser Onlineformular auf: [velux.ch/24x7](http://velux.ch/24x7)
- Für Wartungen oder Fragen rund um RWA-Anlagen kontaktieren Sie uns bitte per Telefon 062 289 44 44 oder E-Mail [info@velux.ch](mailto:info@velux.ch)



# RWA-Kombipakete mit 10% Preisvorteil

Einfache Bestellung mit nur einer Paketbestellnummer

## Lieferumfang

- 1 Rauch- und Wärmeabzugsanlage CSP
- 1 Abdeckhaube ISD
- 1 Purenit®-Aufsetzkranz XCH ZCE
- 1 Steuerzentrale für 1 Fenster KFC 210
- 1 Rauchabzugstaster KFK
- 1 Lüftungstaster für Komfortlüftung WSK 300
- 1 Regensensor KLA 200

Größenbezeichnung des Flachdach-Fensters  
Masse Lichte Deckenöffnung<sup>1</sup> in cm

**100100**   
100x100 AT



### RWA-Kombipaket mit Abdeckhaube aus Acryl, klar

CSP 100100 S47000	Rauchabzugstaster, grau	5168.-	6
CSP 100100 S47001	Rauchabzugstaster, rot	5168.-	6
CSP 100100 S47002	Rauchabzugstaster, gelb	5168.-	6
CSP 100100 S47003	Rauchabzugstaster, blau	5168.-	6
CSP 100100 S47004	Rauchabzugstaster, orange	5168.-	6

### RWA-Kombipaket mit Abdeckhaube aus Acryl, matt

CSP 100100 S47005	Rauchabzugstaster, grau	5168.-	6
CSP 100100 S47006	Rauchabzugstaster, rot	5168.-	6
CSP 100100 S47007	Rauchabzugstaster, gelb	5168.-	6
CSP 100100 S47008	Rauchabzugstaster, blau	5168.-	6
CSP 100100 S47009	Rauchabzugstaster, orange	5168.-	6

### RWA-Kombipaket mit Abdeckhaube aus Polycarbonat, klar

CSP 100100 S46000	Rauchabzugstaster, grau	5203.-	6
CSP 100100 S46001	Rauchabzugstaster, rot	5203.-	6
CSP 100100 S46002	Rauchabzugstaster, gelb	5203.-	6
CSP 100100 S46003	Rauchabzugstaster, blau	5203.-	6
CSP 100100 S46004	Rauchabzugstaster, orange	5203.-	6

### RWA-Kombipaket mit Abdeckhaube aus Polycarbonat, matt

CSP 100100 S46005	Rauchabzugstaster, grau	5203.-	6
CSP 100100 S46006	Rauchabzugstaster, rot	5203.-	6
CSP 100100 S46007	Rauchabzugstaster, gelb	5203.-	6
CSP 100100 S46008	Rauchabzugstaster, blau	5203.-	6
CSP 100100 S46009	Rauchabzugstaster, orange	5203.-	6

## Bestellhinweise

- Auswahl Zubehör für RWA
  - Die zu verwendende Farbe des Rauchabzugstasters ist bei den örtlichen Behörden abzuklären
- Auswahl Markisette solar, MSG
  - Bei Fenstertyp CSP ist die Verwendung von VELUX Markisetten bei der zuständigen Instanz abzuklären. Nur funktionstüchtig mit klarer Abdeckhaube

Größenbezeichnung des Flachdach-Fensters  
Masse Lichte Deckenöffnung<sup>1</sup> in cm

**120120**   
120x120 AT



### RWA-Kombipaket mit Abdeckhaube aus Acryl, klar

CSP 120120 S47000	Rauchabzugstaster, grau	5649.-	6
CSP 120120 S47001	Rauchabzugstaster, rot	5649.-	6
CSP 120120 S47002	Rauchabzugstaster, gelb	5649.-	6
CSP 120120 S47003	Rauchabzugstaster, blau	5649.-	6
CSP 120120 S47004	Rauchabzugstaster, orange	5649.-	6

### RWA-Kombipaket mit Abdeckhaube aus Acryl, matt

CSP 120120 S47005	Rauchabzugstaster, grau	5649.-	6
CSP 120120 S47006	Rauchabzugstaster, rot	5649.-	6
CSP 120120 S47007	Rauchabzugstaster, gelb	5649.-	6
CSP 120120 S47008	Rauchabzugstaster, blau	5649.-	6
CSP 120120 S47009	Rauchabzugstaster, orange	5649.-	6

### RWA-Kombipaket mit Abdeckhaube aus Polycarbonat, klar

CSP 120120 S46000	Rauchabzugstaster, grau	5693.-	6
CSP 120120 S46001	Rauchabzugstaster, rot	5693.-	6
CSP 120120 S46002	Rauchabzugstaster, gelb	5693.-	6
CSP 120120 S46003	Rauchabzugstaster, blau	5693.-	6
CSP 120120 S46004	Rauchabzugstaster, orange	5693.-	6

### RWA-Kombipaket mit Abdeckhaube aus Polycarbonat, matt

CSP 120120 S46005	Rauchabzugstaster, grau	5693.-	6
CSP 120120 S46006	Rauchabzugstaster, rot	5693.-	6
CSP 120120 S46007	Rauchabzugstaster, gelb	5693.-	6
CSP 120120 S46008	Rauchabzugstaster, blau	5693.-	6
CSP 120120 S46009	Rauchabzugstaster, orange	5693.-	6

Alle Preise exkl. MWST

<sup>1</sup> In der Regel ist für die Berechnung einer Rauch- und Wärmeabzugsanlage die geometrische Öffnungsfläche des RWA-Fensters massgebend

# Zubehör für RWA-Anlagen

Anschlussmöglichkeiten von übergeordneten, externen Steuersystemen und Brandmeldeanlagen. Integrierte Weiterleitung von Alarm- und Störmeldungen sowie Zeitlüftungs-Funktion.

Treppenhaus mit Rauch- und Wärmeabzugsfenster Steildach

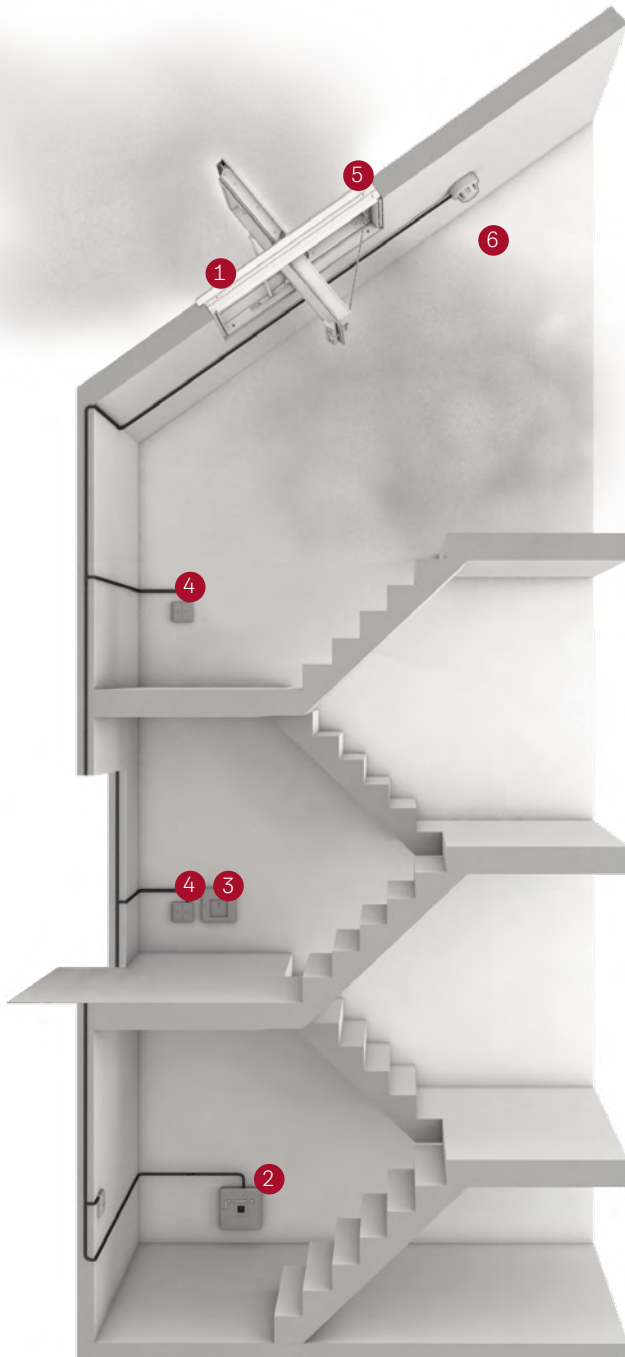

- ① Rauch- und Wärmeabzugsfenster GGU/GGL
- ② Steuerzentrale
- ③ Rauchabzugstaster
- ④ Lüftungstaster
- ⑤ Regensensor
- ⑥ Streulicht-Rauchmelder

Treppenhaus mit Rauch- und Wärmeabzugsfenster Flachdach

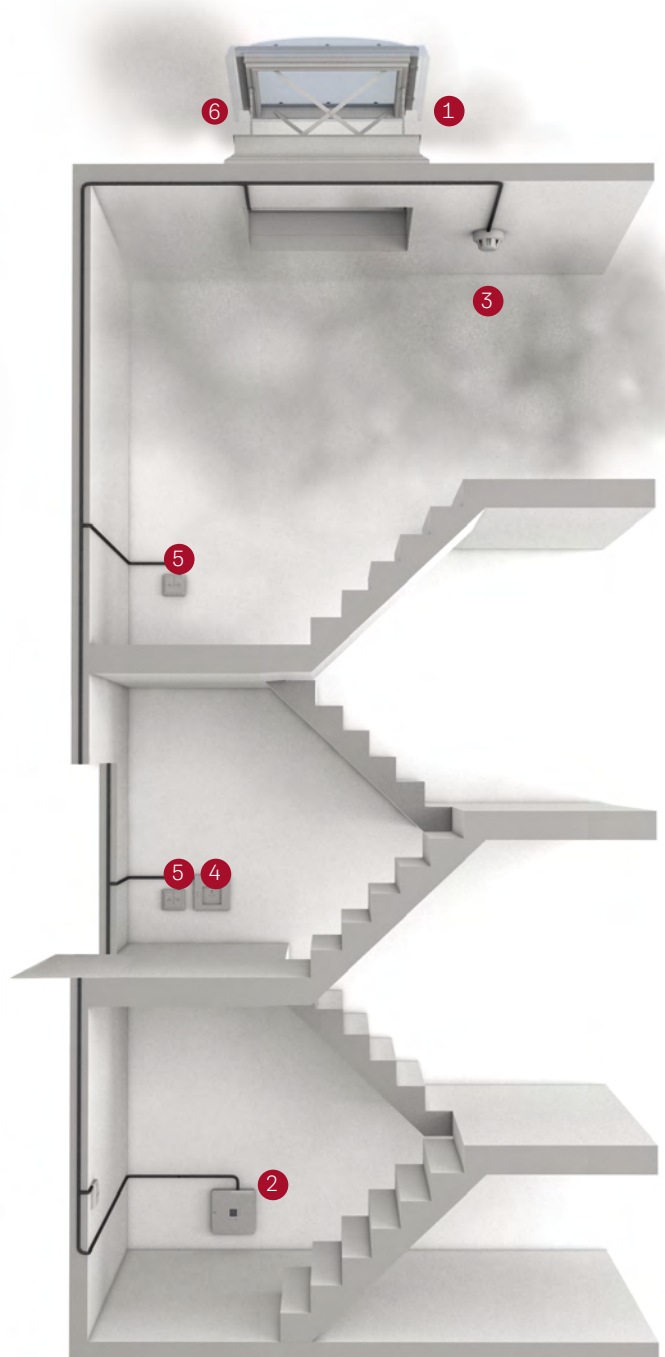

- ① Flachdach-Fenster CSP
- ② Steuerzentrale
- ③ Streulicht-Rauchmelder
- ④ Rauchabzugstaster
- ⑤ Lüftungstaster
- ⑥ Regensensor

## Steuersysteme



Steuerzentrale für bis zu 4 Fenstermotoren

Lieferumfang KFC 210:

- 1 Steuerzentrale<sup>1</sup> (inkl. Notstromversorgung für mindestens 72 Stunden) mit integriertem Rauchabzugstaster<sup>2</sup> und Lüftungstaster für den Anschluss von bis zu:
  - 4 Rauch- und Wärmeabzugsfenster Steildach oder
  - 1 Rauch- und Wärmeabzugsfenster Flachdach

KFC 210      6 AT      1212,-



Steuerzentrale für bis zu 8 Fenstermotoren

Lieferumfang KFC 220:

- 1 Steuerzentrale<sup>1</sup> (inkl. Notstromversorgung für mindestens 72 Stunden) mit integriertem Rauchabzugstaster<sup>2</sup> und Lüftungstaster für den Anschluss von bis zu:
  - 8 Rauch- und Wärmeabzugsfenster Steildach oder
  - 2 Rauch- und Wärmeabzugsfenster Flachdach

KFC 220      6 AT      1609,-

## Zubehör



Streulicht-Rauchmelder, Weiss

KFA 100      6 AT      147,-



Rauchabzugstaster, auf Putz, in fünf Farben erhältlich:

- KFK 100 Grau
- KFK 101 Rot
- KFK 102 Gelb
- KFK 103 Blau
- KFK 104 Orange

KFK<sup>3</sup>      6 AT      147,-



Lüftungstaster, unter Putz, Perlweiss

WSK 300      6 AT      161,-



Regensensor, Grau

KLA 200<sup>4</sup>      6 AT      134,-

Alle Preise exkl. MWST

## Hinweise

- Für die Steuersysteme KFC 210 und KFC 220 muss das Zubehör separat bestellt werden
- Bitte erfragen Sie vor der Bestellung bei dem zuständigen Sachverständigen oder dem Bauamt die geforderte Farbe des Rauchabzugstasters
- Aussen liegender Hitzeschutz ist bei RWA-Steildach-Fenstern nicht erlaubt. Die Verwendung von Innenrollen ist bei der zuständigen Instanz abzuklären

<sup>1</sup> Masse KFC 210/220 Bruttomass Steuerzentrale: 398 mm x 393 mm x 127 mm (B x H x T)  
 Aussparungsmass bei In-Wandebau: 355 mm x 355 mm x mind. 100 mm (B x H x T)

<sup>2</sup> Integrierte Rauchabzugstaster mit mitgelieferten Blinddeckel und Abdeckrahmen in den 5 Farben abdeckbar. Rauchmelder, Rauchabzugstaster, Regensensor und Lüftungstaster müssen separat bestellt werden

<sup>3</sup> Bei Bestellung die Farbe des Rauchabzugstasters angeben (Kant. Verordnung)

<sup>4</sup> Bei Rauch- und Wärmeabzugs-Flachdach-Fenster CSP Montagelösung bauseitig (Montagekonsole und Kabelführung)

# Kabel- und Anschlussplan für Rauch- und Wärmeabzugsanlagen

## Leitungsquerschnitt pro Motoranschluss bei Rauch- und Wärmeabzugsfenster GGU/GGL -K-- ----40

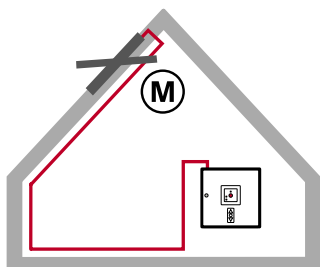

Leitungs- Querschnitt	Max. Länge der Leitung bei Anzahl Motoren (M)*			
	(M) 1	(M) 2	(M) 3	(M) 4
3x1,5 mm <sup>2</sup>	33 m	16 m	11 m	8 m
5x1,5 mm <sup>2</sup> *	67 m	33 m	22 m	16 m
3x2,5 mm <sup>2</sup>	56 m	28 m	18 m	14 m
5x2,5 mm <sup>2</sup> *	112 m	56 m	37 m	28 m
3x4 mm <sup>2</sup>	89 m	44 m	29 m	22 m
3x6 mm <sup>2</sup>	134 m	67 m	44 m	33 m

\*2x2 Leiter parallel

## Kabelplan bei Rauch- und Wärmeabzugsfenster GGU/GGL -K-- ----40

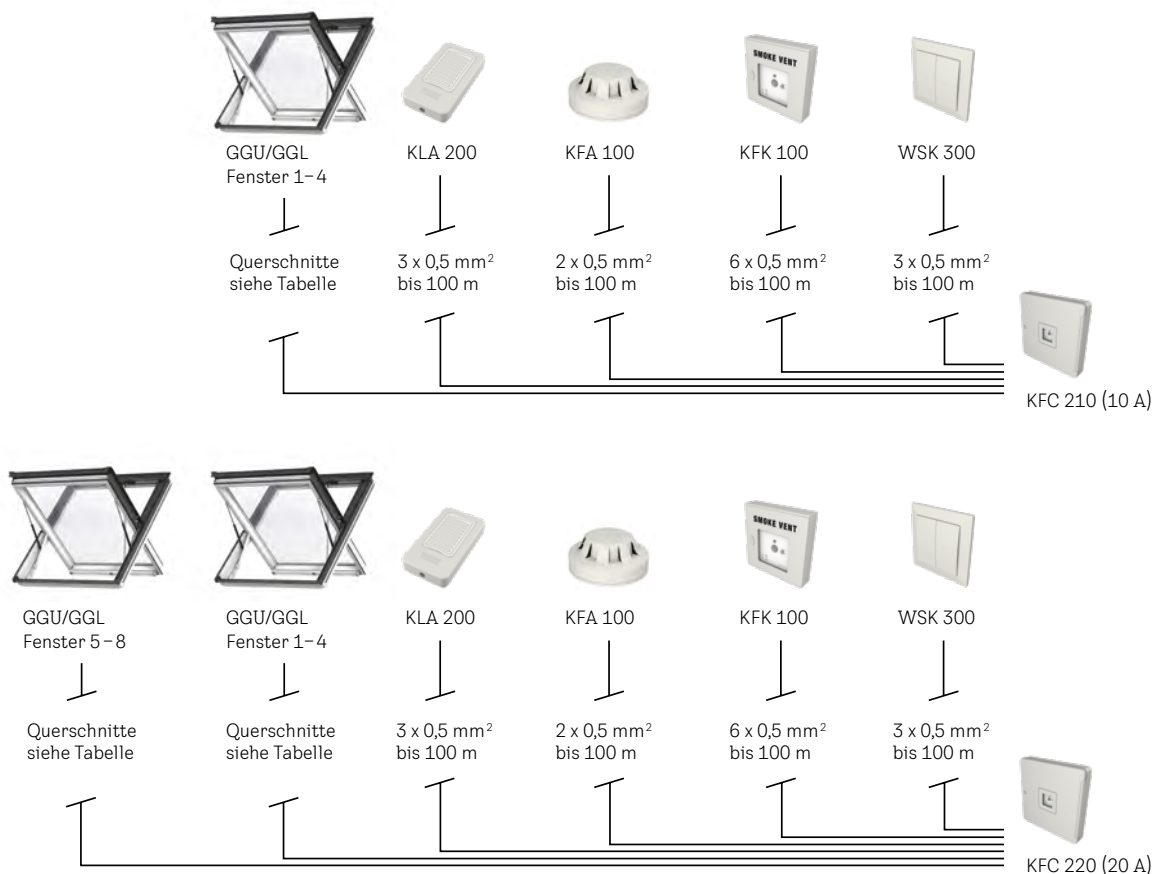

Weitere technische Infos unter [velux.ch/technik](http://velux.ch/technik)

### Leitungsquerschnitt pro Motoranschluss bei Rauch- und Wärmeabzugs-Flachdach-Fenster CSP

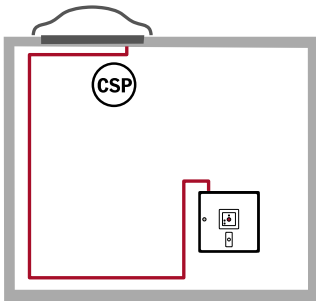

Leistungs-Querschnitt	Max Länge der Leitung*
3 x 1,5 mm <sup>2</sup>	8 m
5 x 1,5 mm <sup>2</sup> *	16 m
3 x 2,5 mm <sup>2</sup>	14 m
5 x 2,5 mm <sup>2</sup> *	28 m
3 x 4 mm <sup>2</sup>	22 m
3 x 6 mm <sup>2</sup>	33 m

\* 2x2 Leiter parallel

### Kabelplan bei Rauch- und Wärmeabzugs-Flachdach-Fenster CSP

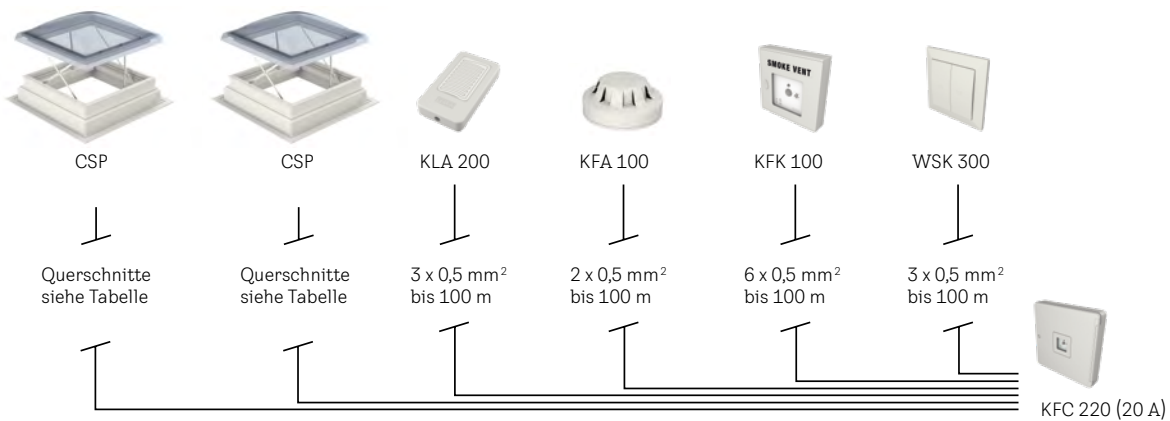
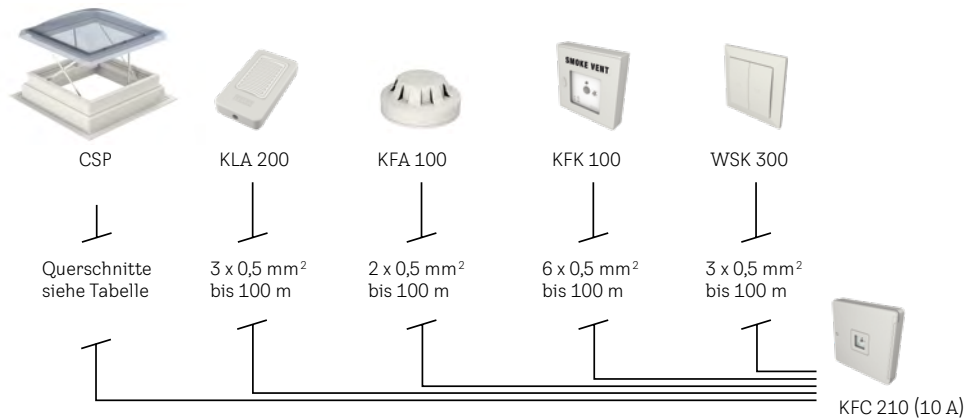

Weitere technische Infos unter [velux.ch/technik](http://velux.ch/technik)

### Hinweise

- Nur 1 Rauch- und Wärmeabzugsfenster CSP pro Motoranschluss
- Der Regensensor ist optional erhältlich und die Installation sollte am besten direkt beim Einbau des CSP erfolgen



VELUX

VELUX Service  
Ihre persönlichen Unterlagen

# Services

<b>VELUX PRIMA Portal: Punkte sammeln und noch vieles mehr</b>	272
<b>VELUX Marketingportal: Wir unterstützen Sie bei Ihrer Werbung</b>	273
<b>VELUX Seminare: Vorsprung sichern mit Wissen</b>	274
<b>Inspirieren Sie Ihre Kunden</b>	275
<b>VELUX Online Services: Unterstützung im Alltag</b>	276

Automatische Produkte	1
Lichtlösungen	2
Dachfenster, Zubehör	3
Modernisierung, Austausch	4
Einbauprodukte, Eindeckrahmen	5
Innenverkleidung	6
Außenrollläden, Blitzschutz, Markisen	7
Sonnen- und Insekten-schutz	8
Flachdach-Lösungen	9
Sun-Tunnel	10
RWA-Fenster, Zubehör	11
Services	12
Weitere Infos	13

# VELUX PRIMA Portal: Jetzt gemeinsam durchstarten



Punkte sammeln und noch vieles mehr

VELUX PRIMA bietet vielfältige Möglichkeiten! Sie können Produkte bestellen sowie Punkte sammeln und einlösen.

## Es gibt aber noch weit mehr zu entdecken!

Bearbeiten Sie Kundenanfragen, welche Sie über die VELUX Handwerksuche erhalten, bestellen Sie aktuelle VELUX Werbemittel ganz einfach online und verwalten Sie Ihre Konto-Einstellungen. Wir freuen uns auf Sie.

## Alles unter einem Dach im VELUX PRIMA Portal:

- Kundenofferten erstellen und direkt im Handwerker-Tool online bestellen
- Punkte sammeln und in attraktive Prämien einlösen
- Direkteinstieg zu vielen Services (Marketing, Reparaturauftrag, Schulungen etc.)

## Wie kann ich teilnehmen?

Wenn Sie noch kein Login für das VELUX PRIMA Portal haben, registrieren Sie sich kostenfrei einfach unter [velux.ch/prima](https://velux.ch/prima)

Sobald Sie sich registriert haben, prüfen wir Ihre Angaben und kurz darauf können Sie von den Vorteilen des PRIMA Portals profitieren.

## Wer kann teilnehmen?

Teilnehmen können alle Handwerksbetriebe aus der Schweiz und Liechtenstein. Voraussetzung dafür ist, dass Sie eine Kundennummer bei VELUX haben, sich beim PRIMA Portal registrieren und die Teilnahmebedingungen akzeptieren.

Die Prämienpunkte erhalten alle registrierten Kunden, sobald Sie prämiertenberechtigte VELUX Produkte online bestellen.

## Wofür erhalte ich Punkte

Unter [velux.ch/prima](https://velux.ch/prima) erfahren Sie, welche Produkte das ganze Jahr über prämiertenberechtigt sind. Zusätzliche Punkte auf weitere Produkte gibt es bei ausgewählten Kampagnen. Massgebend ist das Bestelldatum. Ein VELUX PRIMA Punkt entspricht einem Prämienwert von einem Schweizer Franken.



Mehr Infos unter:

[velux.ch/prima](https://velux.ch/prima) oder auf [velux.ch/24x7](https://velux.ch/24x7)

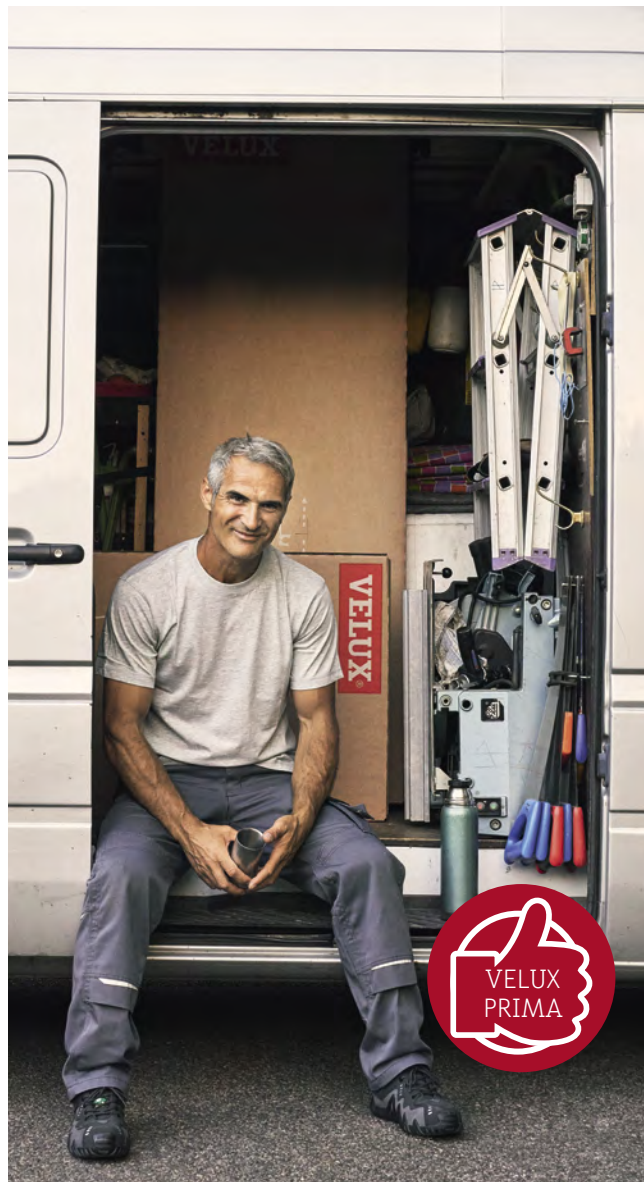

## Und so einfach geht's

**1.** Registrieren Sie sich unter [velux.ch/prima](https://velux.ch/prima) und halten Sie Ihre VELUX Kundennummer bereit.  
Sie haben noch keine VELUX Kundennummer? Schreiben Sie eine E-Mail an unseren Kundendienst: [prima@velux.ch](mailto:prima@velux.ch)  
Wir prüfen nach erfolgreicher Anmeldung Ihre Daten.

**2.** Sobald wir Sie im VELUX PRIMA Portal freigeschaltet haben, haben Sie Zugriff auf das

- VELUX Handwerker-Tool
- Marketing Portal
- und weitere Services

Diese Services bauen wir für Sie zudem stetig aus.

**3.** Bestellen Sie VELUX Produkte online und sammeln Sie automatisch das ganze Jahr PRIMA Prämienpunkte.  
Tauschen Sie Ihre PRIMA Punkte direkt im PRIMA Portal bei unseren Prämienpartnern oder bei Ihrem Baumaterialhändler.



# VELUX Marketingportal: Wir unterstützen Sie bei Ihrer Werbung



Nutzen Sie unsere Unterstützung bei Ihren individuellen Werbemaßnahmen und erlangen Sie mehr Aufmerksamkeit in Ihrer Region



## Profitieren Sie von individuellem Marketing

Mit dem VELUX Marketingportal wird die Werbung in Ihrer Region einfach, schnell und preiswert.

Sie können Ihre Bestellung mit wenigen Klicks rund um die Uhr platzieren

## Sie haben noch Fragen zum VELUX Marketingportal?

Wir helfen Ihnen gerne weiter:  
Mo – Fr: 9:00 – 16:00 Uhr

E-Mail: [service\\_velux@marcapo.com](mailto:service_velux@marcapo.com)  
Telefon: 062 289 44 64

## Vorteile, die überzeugen

Zeigen Sie, dass Sie ein Profi sind mit individualisierbaren Werbemitteln und Werbegeschenken, wie z.B.:

- VELUX Softshelljacken, Feuerzeugen, Kugelschreibern und vielem mehr
- Werbemittel zur Verkaufsförderung
  - Aufkleber
  - Fahnen
  - VELUX Projektmappe
- Individualisierbare Gerüstpläne für Ihre Baustellen
- Fahrzeugbeschriftung für Ihren Fuhrpark
- Schnelle und einfache Bestellung von Verkaufsunterlagen für Ihr Beratungsgespräch
- Google-Optimierung
- Social-Media-Posting-Service
- Aktuelle Vorlagen für Anzeigen- und Social-Media-Werbung zum Download

1	Automatische Produkte
2	Lichtlösungen
3	Dachfenster, Zubehör
4	Modernisierung, Austausch
5	Einbauprodukte, Eindeckrahmen
6	Innenverkleidung
7	Außenrollläden, Fritzenschutz, Alar-Kissen
8	Sonnen- und Insekten-schutz
9	Flachdach-Lösungen
10	Sun-Tunnel
11	RWA-Fenster, Zubehör
12	Services
13	Weitere Infos

# VELUX Seminare: Vorsprung sichern mit Wissen

Praxisnahe Schulungsangebote für jeden Anspruch



Die gesunde Mischung aus Webinaren und Fachseminaren hat sich als zeitgemässes Weiterbildungskonzept bewährt und dies wollen wir auch in Zukunft fortführen.

Neben unserer Schulung zu Produktneheiten liegt der Fokus auf den VELUX Lichtlösungen, mit denen Sie viel Tageslicht und frische Luft in das Zuhause Ihrer Kunden bringen können.

Unsere Trainings richten sich an Planer, Berater, Handwerker und Schulen. Wir haben für jeden – vom Einsteiger bis zum Experten – relevante und passende Themen zusammengestellt.

Alle Informationen zu unserem umfangreichen Seminarangebot inklusive aller Termine sind für Sie bequem online abrufbar.

Gehen Sie einfach auf [velux.ch/seminare](http://velux.ch/seminare) und buchen Sie direkt Ihr Online-Webinar oder Ihren Seminarplatz bei VELUX in Aarburg.



Besuchen Sie uns zu einem interessanten und praxisnahen Präsenzseminar in der VELUX Erlebniswelt im schönen Aarburg.

Jetzt anmelden  
[velux.ch/  
seminare](http://velux.ch/seminare)

# Inspirieren Sie Ihre Kunden

## Inspiration live vor Ort

Die VELUX Erlebniswelt im gut erreichbaren Aarburg (AG) bietet Ihnen und Ihren Kunden auf 300 m<sup>2</sup> Ausstellungsfläche

- alle aktuellen VELUX Fenstermodelle
- Hitzeschutz
- Sonnenschutz
- und Zubehör

Entdecken, inspirieren, anfassen, entscheiden. Besuchen Sie uns gemeinsam mit Ihren Kunden – wir freuen uns auf Sie.

 Jetzt Beratungstermin buchen:  
[velux.ch/erlebniswelt](https://www.velux.ch/erlebniswelt)

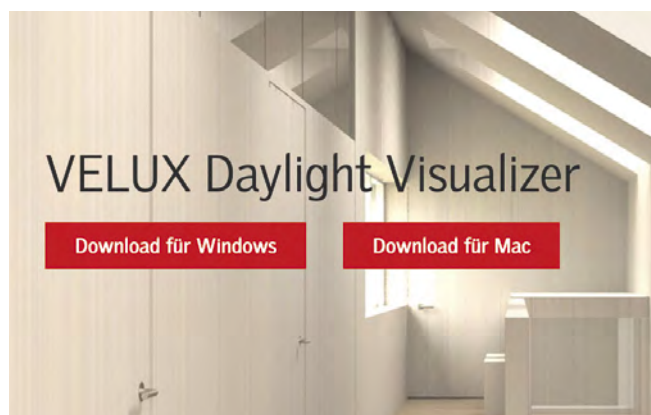
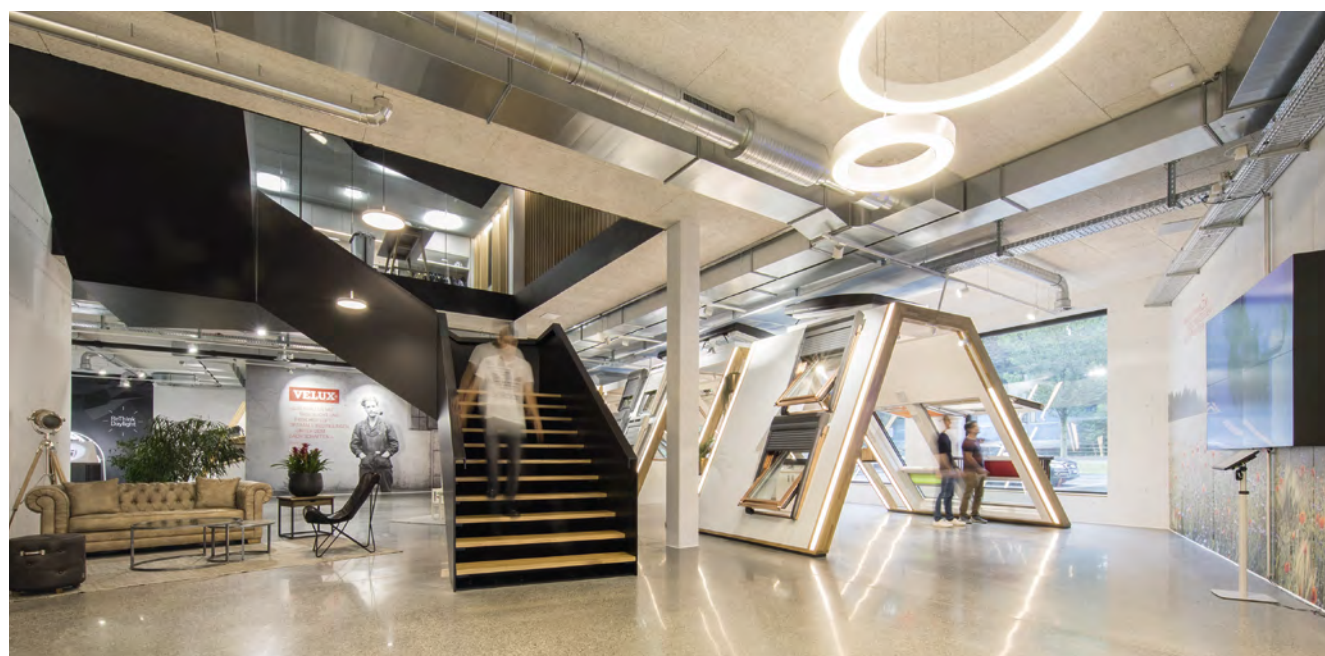

## Tageslichtplanung und gesundes Innenraumklima

Nutzen Sie unsere Planungs-Tools für das Simulieren von Tageslicht. Oder visualisieren Sie den Einfluss verschiedener Faktoren auf die Energiebilanz von Gebäuden.

 [velux.ch/visualizer](https://www.velux.ch/visualizer)



1	Automatische Produkte
2	Lichtlösungen
3	Dachfenster, Zubehör
4	Modernisierung, Austausch
5	Einbauprodukte, Eindeckrahmen
6	Innenverkleidung
7	Aussenrollläden, Hitzeschutz, Markisen
8	Sonnen- und Insektenschutz
9	Flachdach-Lösungen
10	Sun-Tunnel
11	RWA-Fenster, Zubehör
12	Services
13	Weitere Infos

# VELUX Online Services: Unterstützung im Alltag



Mit unserem Service-Angebot unterstützen wir Sie kompetent im Tagesgeschäft.

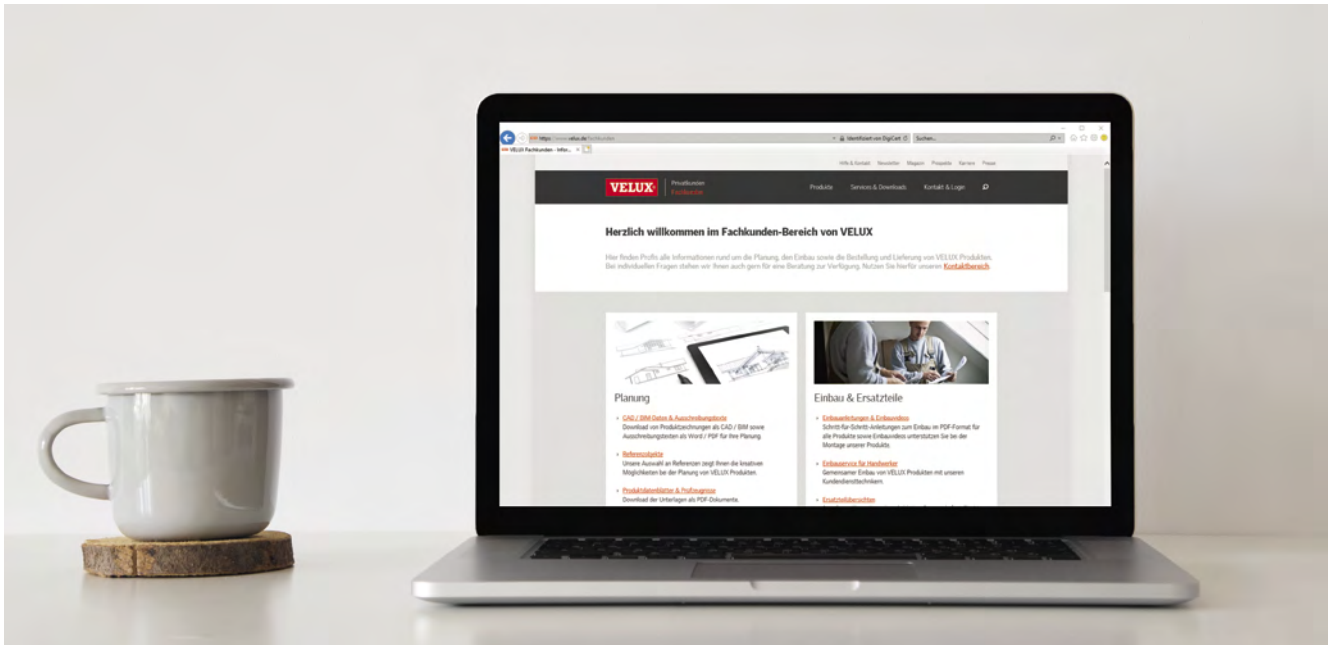

## velux.ch/fachkunden – Unter- lagen einfach herunterladen

Auf der VELUX Internetseite finden Sie im Fachkundenbereich alle technischen Informationen, z. B.:

- Planungsunterlagen
- Prüfzeugnisse
- Produktdatenblätter
- Artikelstammdaten
- Einbauanleitungen und Einbau-Videos
- Ersatzteilübersichten und weitere technische Daten

Auch Marketing-Unterlagen und Verkaufsunterlagen stehen zum Download bereit, z. B.:

- Preiskataloge
- Broschüren
- Logos
- Bilddaten



## Retouren

Beantragen Sie einfach und bequem eine Warenretoure unabhängig von Zeit und Ort. Ihre VELUX Kundennummer und die Auftragsnummer genügen und schon erhalten Sie die Abholbestätigung per E-Mail.



[retouren.velux.ch](http://retouren.velux.ch)



## Einfach & jederzeit: Reparaturaufträge erteilen

Fordern Sie schnell, bequem und rund um die Uhr unsere Serviceunterstützung online an.

Unser Online-Formular führt Sie und Ihre Kunden Schritt für Schritt durch den Prozess, um die Reparatur schnell und effizient erledigen zu können.

Für die Vorbereitung einer schnellen Abwicklung können Sie ausserdem mehrere Fotos an das Formular anhängen und den Auftrag auch bequem mit Ihrem Kunden teilen (zur Überprüfung oder Ergänzung aller Angaben).



[velux.ch/24x7](http://velux.ch/24x7)

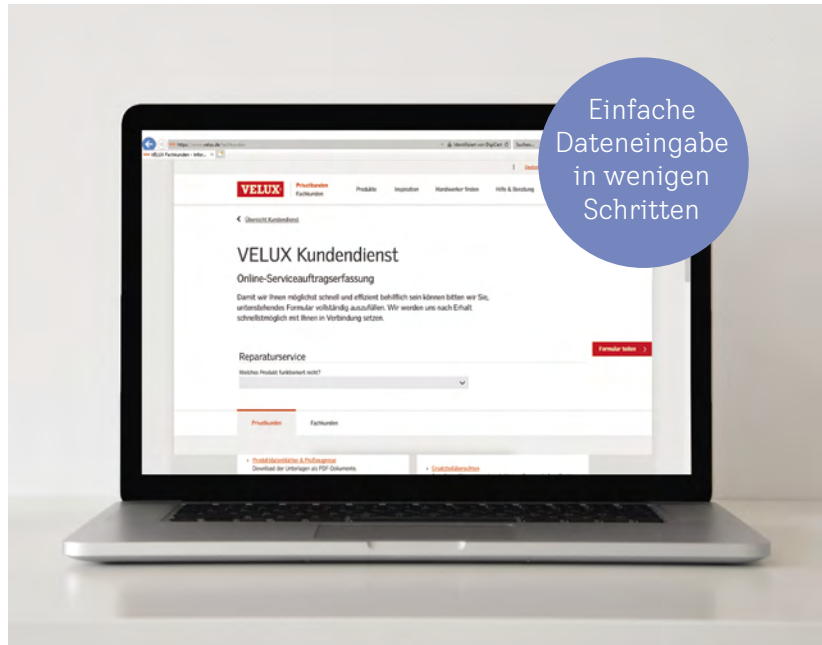

## RWA-Abnahmen

Sie möchten eine Rauch- und Wärmeabzugsanlage (RWA) fachgerecht abnehmen lassen? Dann nutzen Sie unser einfaches Auftragsformular und wir melden uns umgehend zur Terminvereinbarung bei Ihnen.



[velux.ch/24x7](http://velux.ch/24x7)

1	Automatische Produkte
2	Lichtlösungen
3	Dachfenster, Zubehör
4	Modernisierung, Austausch
5	Einbauprodukte, Eindeckrahmen
6	Innenverkleidung
7	Aussenrollläden, Brandschutz, Markisen
8	Sonnen- und Insektenschutz
9	Flachdach-Lösungen
10	Sun-Tunnel
11	RWA-Fenster, Zubehör
12	Services
13	Weitere Infos



# Weitere Informationen

---

## Kompatibilität und Fenstermasse

Kompatibilität	280
Die wichtigsten Fenstermasse	281

---

## Wissenswertes

Erläuterung der technischen Werte von Dachfenstern	282
Bei Qualität setzen wir Zeichen	284
VELUX Garantie – wir legen Wert auf Qualität	285
Allgemeine Geschäftsbedingungen	286
Kundendienstbedingungen	286

# Kompatibilität

Aus wärmetechnischen Gründen werden Dachfenster so tief wie möglich ins Dach eingebaut. Das Standard-Einbausystem seit 2000 trägt dieser Anforderung Rechnung und das Fenster wird 2,7 cm tiefer gesetzt, als bei den früheren Generationen. Daher empfehlen wir den Ersatz der Innenverkleidung (siehe Seite 108).



Masse in cm	1970 – 1992	1992 – 2000	Info	2000 – 2013	ab 2013
55x70	9	101 <sup>1</sup>	Auf Anfrage	<b>C01</b>	<b>CK01</b>
55x78		102 <sup>1</sup>	Differenzen bei Nutmass	<b>C02</b>	<b>CK02</b>
55x98	6			<b>C04</b>	<b>CK04</b>
55x98		104 <sup>1</sup>	Differenzen bei Nutmass	<b>C04</b>	<b>CK04</b>
55x118				<b>C06</b>	<b>CK06</b>
66x98					<b>FK04</b>
66x118		206 <sup>1</sup>	Differenzen bei Nutmass	<b>F06</b>	<b>FK06</b>
66x140				<b>F08</b>	<b>FK08</b>
70x118	5 <sup>2</sup>		Auf Anfrage		
78x98	1	304		<b>M04</b>	<b>MK04</b>
78x118		306		<b>M06</b>	<b>MK06</b>
78x140	2	308		<b>M08</b>	<b>MK08</b>
78x160		310		<b>M10</b>	<b>MK10</b>
94x118		406		<b>P06</b>	<b>PK06</b>
94x140		408		<b>P08</b>	<b>PK08</b>
94x160	3	410		<b>P10</b>	<b>PK10</b>
114x118	4	606		<b>S06</b>	<b>SK06</b>
114x140		608		<b>S08</b>	<b>SK08</b>
114x160		610		<b>S10</b>	<b>SK10</b>
134x98	7	804		<b>U04</b>	<b>UK04</b>
134x140	8	808		<b>U08</b>	<b>UK08</b>
134x160		810		<b>U10</b>	<b>UK10</b>

## Angaben in Grau

- z. B. Grösse 102  
Das Innenverkleidungslichtmass ist bei diesen Grössen geändert worden.
- 1. Möglichkeit  
Ersatz der Innenverkleidung Einbau nach heutigem Standard
- 2. Möglichkeit  
Anpassung der Innenverkleidung an das heutige Mass und Einsatz Austausch-Adapter

## Angaben in Schwarz

- z. B. Grösse 1 oder 304  
Das Innenverkleidungslichtmass stimmt mit dem heutigen Einbau überein
- 1. Möglichkeit  
Ersatz der Innenverkleidung Einbau nach heutigem Standard
- 2. Möglichkeit  
Belassen der Innenverkleidung und Einsatz Austausch-Adapter

Masse der Blendrahmen aussen B×H in cm

<sup>1</sup> Preise für Innenrollos auf Anfrage

<sup>2</sup> Mehr Informationen auf Seite 110



# Die wichtigsten Fenstermasse

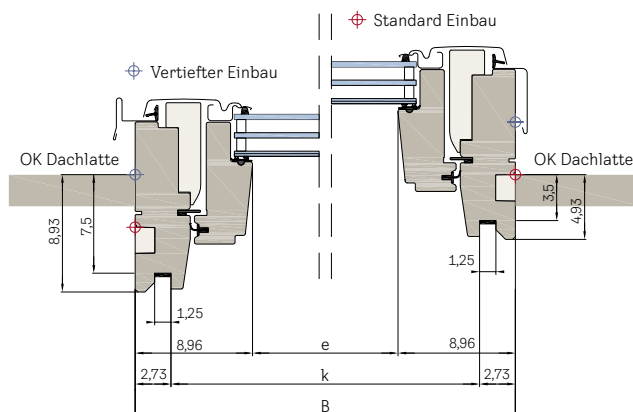
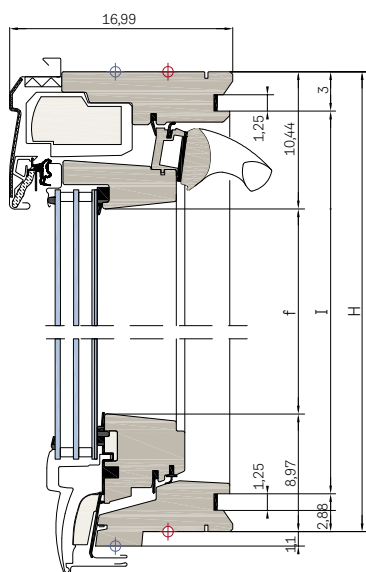

	Blendrahmenausmass		Glas Lichtmass		Innenverkleidungsmass		Lichtfläche
Grösse	B [cm]	H [cm]	e [cm]	f [cm]	k [cm]	l [cm]	[m <sup>2</sup> ]
CK02	55,0	77,8	37,1	58,4	49,5	71,9	0,22
CK04	55,0	97,8	37,1	78,4	49,5	91,9	0,29
CK06	55,0	117,8	37,1	98,4	49,5	111,9	0,36
FK04	66,0	97,8	48,1	78,4	60,5	91,9	0,38
FK06	66,0	117,8	48,1	98,4	60,5	111,9	0,47
FFK06	127,0	117,8	2x 48,1	2x 98,4	121,6	111,9	0,94
FMK06	139,0	117,8	48,1 + 60,1	2x 98,4	133,6	111,9	1,06
FPK06	155,2	117,8	48,1 + 76,3	2x 98,4	149,8	111,9	1,22
FFKF06	188,0	117,8	3x 48,1	3x 98,4	182,6	111,9	1,41
FK08	66,0	139,8	48,1	120,4	60,5	133,9	0,58
FFK08	127,0	139,8	2x 48,1	2x 120,4	121,6	133,9	1,16
FMK08	139,0	139,8	48,1 + 60,1	2x 120,4	133,6	133,9	1,30
FPK08	155,2	139,8	48,1 + 76,3	2x 120,4	149,8	133,9	1,50
FFKF08	188,0	139,8	3x 48,1	3x 120,4	182,6	133,9	1,74
MK04	78,0	97,8	60,1	78,4	72,5	91,9	0,47
MK06	78,0	117,8	60,1	98,4	72,5	111,9	0,59
MMK06	151,0	117,8	2x 60,1	2x 98,4	145,6	111,9	1,18
MK08	78,0	139,8	60,1	120,4	72,5	133,9	0,72
MMK08	151,0	139,8	2x 60,1	2x 120,4	145,6	133,9	1,44
MK10	78,0	160,0	60,1	140,6	72,5	154,1	0,85
MK19	78,0	252,0	60,1	140,6/72,9	72,5	246,1	1,28
PK06	94,2	117,8	76,3	98,4	88,7	111,9	0,75
PK08	94,2	139,8	76,3	120,4	88,7	133,9	0,92
PK10	94,2	160,0	76,3	140,6	88,7	154,1	1,07
PK19	94,2	252,0	76,3	140,6/72,9	88,7	246,1	1,63
SK06	114,0	117,8	96,1	98,4	108,5	111,9	0,94
SK08	114,0	139,8	96,1	120,4	108,5	133,9	1,16
SK10	114,0	160,0	96,1	140,6	108,5	154,1	1,35
SK19	114,0	252,0	96,1	140,6/72,9	108,5	246,1	2,05
UK04	134,0	97,8	116,1	78,4	128,5	91,9	0,91
UK08	134,0	139,8	116,1	120,4	128,5	133,9	1,4
UK10	134,0	160,0	116,1	140,6	128,5	154,1	1,63

Nutmass (für Innenverkleidung) k+l: Toleranz +/- 0,15 cm

GIU/GIL Verlängerungen / Nutmass: Futterbreite = Innenverkleidungsmass (k)

Futterlänge = Fenster Blendrahmenausmass (H) + GIU/GIL Blendrahmenausmass (immer 92 cm) - minus 5,9 cm = Innenverkleidungsmass gesamt (l)

Weitere technische Angaben finden Sie unter [velux.ch/technik-dachfenster](http://velux.ch/technik-dachfenster)

# Erläuterung der technischen Werte von Dachfenstern

Die technischen Werte beschreiben die Leistungseigenschaften des Dachfensters und Flachdach-Fensters  
Stand: 1.4.2024



## Energiebilanz

Zu einer hervorragenden Energieeffizienz gehören nicht nur hervorragende  $U_w$ -Werte. Auch das Potenzial solarer Warmegewinne (g-Wert) sollte berücksichtigt werden. Erst Warmegewinne und Wärmeverluste zusammen gewährleisten eine hervorragende Energiebilanz.

## Wärmedurchgangskoeffizient des Fensters $U_w$

Die Wärmedämmeigenschaften eines Fensters werden angegeben durch den Wärmedurchgangskoeffizienten  $U_w$ . Der Nennwert des Wärmedurchgangskoeffizienten für Dachfenster wird entsprechend der Produktnorm SN EN 14351-1 bestimmt durch Messung nach SN EN ISO 12567-2 in senkrechter Einbausituation bzw. berechnet nach SN EN ISO 10077-1/2.

Für VELUX Fenster gibt es Prüfzeugnisse/Gutachten neutraler Prüfinstitute bzw. die  $U_w$ -Werte wurden durch unternehmensinterne Prüfungen ermittelt.

Der  $U_w$ -Wert gibt an, wie viel Energie in Watt (Watt = Wärmemenge pro Sekunde in Joule/Sekunde)

- durch 1 m<sup>2</sup> Fensterfläche
- bei einer Temperaturdifferenz zwischen innen und aussen von 1K (1K entspricht 1 °C)<sup>1</sup> verloren geht

Je kleiner der  $U_w$ -Wert, desto weniger Wärme geht durch das Fenster verloren, desto besser ist also der Wärmedämmwert.

Energieeinsparung U in % durch Rollläden: Der U-Wert in W/(m<sup>2</sup>K) beschreibt die Isolierung: je kleiner der U-Wert, desto höher die Isolierung und Energieeinsparung. Bei Verwendung von Rollläden verringert sich der  $U_w$ -Wert des Fensters. Er wird angegeben als Differenz U in %.

## Flachdach-Fenster und Lichtkuppeln

Ebenso werden die Wärmedämmeigenschaften der Flachdach-Fenster mit Kunststoff-Abdeckhaube (CVP, CFP, CXP, CSP) mit Aufsetzkranz und Kunststoff-Lichtkuppeln (CVJ, CFJ) durch den Wärmedurchgangskoeffizienten U nach Abwicklungsfläche A angegeben.

Für die Flachdach-Fenster Bogen- und Flachglas werden die Wärmedämmeigenschaften mit dem  $U_{rc,ref300}$  Wert bezogen auf die Abwicklungsfläche  $A_{rc,ref300}$  angegeben. Der Wärmedurchgangskoeffizient und die CE-Kennzeichnung von Flachdach-Fenstern und Lichtkuppeln wird nach der Produktnorm SN EN 1873 ermittelt.

Für die VELUX Flachdach-Fenster gibt es Prüfzeugnisse/Gutachten/Berechnungen neutraler Prüfinstitute.

## Wärmedurchgangskoeffizient der Scheibe $U_g$

Die Wärmedämmeigenschaften einer Scheibe werden angegeben durch den Wärmedurchgangskoeffizienten  $U_g$ .

Der Nennwert des Wärmedurchgangskoeffizienten für Scheiben wird ermittelt durch Berechnung nach SN EN 673.

Der  $U_g$ -Wert einer Scheibe allein sagt nichts über die Wärmedämmeigenschaften eines Fensters aus. Entscheidend ist der  $U_w$ -Wert des Fensters als Ganzes und nicht nur der Wert für die Scheibe allein. Es reicht nicht, hoch wärmedämmende Scheiben zu verwenden, wenn Konstruktion und Material des übrigen Fensters nicht der Qualität der Scheiben entsprechen.

## Gesamtenergiedurchlassgrad g

Die Hitzeschutz-Eigenschaften einer Scheibe werden angegeben durch den Gesamtenergiedurchlassgrad g nach SN EN 410.

## $g_{tot}$ -Wert

Der  $g_{tot}$ -Wert gibt den Anteil der Sonnenenergie an, die durch die Kombination von Verglasung und Sonnenschutz, wie z. B. Ausenrollläden oder Hitzeschutz-Markisetten, in den Raum gelassen wird.

Dieser Wert kann zugesicherten Herstellerangaben entnommen werden. Die sich daraus ergebenden  $g_{tot}$ -Werte liegen immer sehr auf der sicheren Seite und ergeben bei allen Verglasungen in VELUX Fenstern eine grosse Abweichung zum tatsächlichen Wert. VELUX gibt daher für alle Verglasungen und Storen den tatsächlichen resultierenden  $g_{tot}$ -Wert an.

### Schalldämm-Mass $R_w$ und Spektrum-Anpassungswerte $C$ und $C_{tr}$

Die Schalldämmeigenschaften eines Fensters werden ausgedrückt durch das „bewertete Schalldämm-Mass“  $R_w$ .

Der  $R_w$ -Wert gibt an, wie stark der Schalldurchgang durch das Fenster gemindert wird. Je grösser dieser Wert ist, desto grösser ist die Schallminderung und desto weniger Schall kommt in den Raum. Der  $R_w$ -Wert wird angegeben in dB (Dezibel).

Die Schalldämmwerte der Fenster werden ermittelt:

- durch Messungen in Prüfständen gemäss SN EN ISO 10140-2 und Bewertung nach SN EN ISO 717-1

Speziell für die Schalldämmeigenschaften eines Fensters kommt es nicht nur auf eine hoch schalldämmende Verglasung an, sondern auch auf Stärke und Dämmeigenschaften der für Flügel und Blendrahmen verwendeten Materialien, auf die Fugendichtigkeit der gesamten Fensterkonstruktion und auf die Anschlüsse an den Baukörper.

Die Spektrum-Anpassungswerte  $C$  und  $C_{tr}$  wurden eingeführt, um unterschiedliche, insbesondere tieffrequente Geräuschspektren zu berücksichtigen wie das so genannte Rosa Rauschen (entspricht den normalen Umgebungsgeräuschen) und Strassenverkehrsgeräusche.

Beispiele für die diesbezüglichen Geräuschquellen:

- Spektrum-Anpassungswert  $C$
- („Rosa Rauschen“):
  - Wohnaktivitäten (Reden, Musik, Radio, TV)
  - Kinderspielen
  - Schienenverkehr mit mittlerer und hoher Geschwindigkeit
  - Autobahnverkehr > 80 km/h
  - Düsenflugzeug in kleinem Abstand
  - Betriebe, die überwiegend mittel- und hochfrequenten Lärm abstrahlen
- Spektrum-Anpassungswert  $C_{tr}$ :
  - Städtischer Strassenverkehr
  - Schienenverkehr mit geringer Geschwindigkeit
  - Propellerflugzeug
  - Düsenflugzeug in grossem Abstand
  - Discomusik
  - Betriebe, die überwiegend tief- und mittelfrequenten Lärm abstrahlen

Die Angabe der Werte erfolgt im Format:  $R_w(C;C_{tr})$ , z. B.:  $R_w(C;C_{tr}) = 35(-1;-4)$  dB.

Die Spektrum-Anpassungswerte werden im CE-Zeichen angegeben. Bauaufsichtlich gefordert sind sie aber noch nicht.

### Lichtdurchlässigkeit $T_v$ bzw. $T_{D65}$

Die Lichtdurchlässigkeitswerte  $T_v$  nach SN EN 410 bzw.  $T_{D65}$  nach SN EN 1873 geben den Anteil des für das menschliche Auge sichtbaren Lichtes an, der durch die Verglasung hindurchgeht. Je grösser der Wert, desto lichtdurchlässiger ist die Verglasung.

### Ultraviolette Lichtdurchlässigkeit $T_{UV}$

Der Wert der ultravioletten Lichtdurchlässigkeit  $T_{UV}$  nach SN EN 410 gibt den Anteil der für das menschliche Auge nicht sichtbaren UV-Strahlung an, der durch die Verglasung hindurchgeht. Je grösser der  $T_{UV}$ -Wert, desto durchlässiger ist die Verglasung für diese Strahlung.

### Luftdurchlässigkeit-Klassen für Fenster

In Abhängigkeit von der Luftmenge, die bei einer Prüfung nach SN EN 1026 durch alle vorhandenen Fugen eines Fensters ausgetauscht wird, erfolgt die Einstufung der Fenster in Klassen nach SN EN 12207. VELUX Fenster<sup>2</sup> der aktuellen Generation erreichen die Luftdurchlässigkeit-Klasse 4 nach SN EN 12207.

### Luftdurchlässigkeit-Klassen für Lichtkuppeln

In Abhängigkeit von der Luftmenge, die bei einer Prüfung nach SN EN 12153 durch alle vorhandenen Fugen einer Lichtkuppel ausgetauscht wird, erfolgt die Einstufung der Lichtkuppeln in Klassen. Bei zu öffnenden Lichtkuppeln wie bei Fenstern nach SN EN 12207, bei allen anderen nach SN EN 12152.

### Das CE-Zeichen

Seit 1. Februar 2010 müssen Hersteller ihre Fenster und Lichtkuppeln mit einem CE-Zeichen versehen.

Das CE-Zeichen enthält – wie bisher das Ü-Zeichen – Informationen über die wesentlichen technischen Werte des Fensters. Da, anders als im Ü-Zeichen, im CE-Zeichen jeweils die Nennwerte statt der Bemessungswerte angegeben werden, können die Angaben zum Teil abweichen.

Alle auf dem CE-Zeichen angegebenen technischen Werte sind entweder von neutralen Instituten geprüft bzw. bestätigt und entsprechen den Vorgaben der Produktnorm SN EN 14351-1 bzw. EN 1873. Mit original VELUX Dach- und Flachdach-Fenstern und Lichtkuppeln haben Sie also die Sicherheit, dass die Fenster den gesetzlichen Vorschriften entsprechen.

Die zum 1. Juli 2013 gültig gewordene Bauproduktenverordnung (Verordnung

EU Nr. 305/2011) löst die bisher geltende Bauproduktenrichtlinie (89/106/EWG) ab. Alle VELUX Produkte entsprechen den Anforderungen der neuen Bauproduktenverordnung.

Die CE-Dokumentation erfolgt als Leistungserklärung. Diese finden Sie unter [velux.ch/de-ch/rechtliche-informationen/ce-kennzeichen](http://velux.ch/de-ch/rechtliche-informationen/ce-kennzeichen)

<sup>1</sup> Kelvin ist eine Temperaturskala wie Celsius oder Fahrenheit. Die Temperatur-Abstände von Grad zu Grad sind wie bei Celsius, nur beginnt die Kelvin-Skala beim absoluten Nullpunkt = ca. -273° (z. B. 0 °C = 273 K, 10 °C = 283 K, ein Temperaturunterschied von 10 K ist identisch mit einem Temperaturunterschied von 10 °C usw.)

<sup>2</sup> GGU/GPU in der Grösse PK10: Luftdurchlässigkeit-Klasse 3

# Bei Qualität setzen wir Zeichen

Strenge werkseitige Qualitätskontrollen sowie Zertifizierungen durch verschiedene unabhängige Institute garantieren unser gleichbleibend hohes Qualitätsniveau

## Das CE-Zeichen

Seit 1. Februar 2010 müssen Hersteller ihre Fenster und Lichtkuppeln mit einem CE-Zeichen versehen. Die im CE-Zeichen angegebenen technischen Werte entsprechen den Vorgaben der Produktnorm SN EN 14351-1 bzw. EN 1873.

Die CE-Kennzeichnung besagt, dass das Fenster mit den entsprechenden europäischen Normen übereinstimmt.

Die zum 1. Juli 2013 gültig gewordene Bauproduktenverordnung (Verordnung EU Nr. 305/2011) löst die bisher geltende Bauproduktenrichtlinie ab.

Die CE-Dokumentation gemäss Bauproduktenverordnung erfolgt als Leistungserklärung (Declaration of Performance/DoP). Diese CE-Dokumentation finden Sie unter [velux.ch/de-ch/rechtliche-informationen/ce-kennzeichen](http://velux.ch/de-ch/rechtliche-informationen/ce-kennzeichen)

## SN EN ISO 9001

VELUX Produkte sind gekennzeichnet durch ein hohes Qualitätsniveau. Die werkseitigen Qualitätskontrollen unterliegen strengen Richtlinien und werden ständig überprüft, ob sie unseren Ansprüchen gerecht werden.



GGU MK08 0186 04BR01  
Sorgt für Tageslicht und/  
oder Frischluft in Gebäuden

Harmonisierte technische Norm Dachfenster  
EN 14351:2006+A2:2016

Wesentliche Eigenschaften	Leistung	§	NB #
Widerstand gegen Windlast	Klasse C3 <sup>1</sup>	4.2	0757
Widerstand gegen Schneelast	4 mm toughened glass – 13 mm – 3 mm heat strengthened glass – 13 mm – 6,8 mm laminated float glass	4.3	–
Brandverhalten	Klasse D-s3,d2	4.4.1	0402
Verhalten bei Beanspruchung durch Feuer von aussen	NPD	4.4.2	–
Schlagregendichtheit	Klasse E900	4.5	0757
Schlagfestigkeit	Klasse 3 <sup>2</sup>	4.7	1235
Tragfähigkeit von Sicherheitsvorrichtungen	Passed	4.8	1235
Schallschutz	37 (-2;-4) dB	4.11	0679
Wärmedurchgangskoeffizient <sup>5</sup>	1,0 W/m <sup>2</sup> K	4.12	1235
Gesamtenergiedurchlassgrad	0,44	4.13	0757
Lichttransmissionsgrad	0,62	4.13	0757
Luftdurchlässigkeit	Klasse 4	4.14	0757

## Hinweis

- NPD: No Performance Determined – keine Leistung bestimmt, passed: bestanden

<sup>1</sup> Für Fensterbreiten > 1140 mm oder Fensterhöhen > 1398 mm: NPD

<sup>2</sup> Für Fensterbreiten < 550 mm oder Fensterhöhen < 778 mm: NPD

<sup>3</sup> Für Referenzgrösse 1.23 x 1.48 m, 90° Einbau, in Übereinstimmung mit EN 10077-1/2

<sup>4</sup> Ausgenommen Elektrokomponenten

<sup>5</sup> Garantie vor 1.1.2023 = 2 Jahre

<sup>6</sup> Garantie vor 1.4.2024 = 3 Jahre

# VELUX Garantie – wir legen Wert auf Qualität

Bieten Sie Ihren Kunden Sicherheit: Mit dem Kauf von VELUX Produkten erhalten Sie auch hervorragende Garantieleistungen. Wir gewähren für VELUX Produkte ab 1. April 2024:



VELUX übernimmt 10 Jahre Garantie auf

- Dachfenster<sup>4</sup>
- Flachdach-Fenster<sup>4</sup>
- Kunststoff-Lichtkuppeln<sup>4</sup>
- dazugehörige Einbauprodukte
- Sun Tunnels<sup>5</sup>



VELUX übernimmt 5 Jahre Garantie auf

- Aussenrollläden und elektrisch- oder solarbetriebene Hitzeschutz-Markisetten<sup>5</sup>
- Integrierte Elektrokomponenten von Dachfenstern<sup>6</sup> Aussenrollläden und Hitzeschutz-Markisetten<sup>5</sup>
- Ersatzscheiben



VELUX übernimmt 3 Jahre Garantie auf

- Manuelle Hitzeschutz-Markisetten<sup>5</sup>
- Innenrollos inkl. manuellem Bedienungszubehör<sup>5</sup>
- Elektrozubehör<sup>5</sup>



VELUX übernimmt 2 Jahre Garantie auf

- Alle weiteren Produkte, wie Ersatzteile etc.

Die ausführlichen VELUX Garantiebedingungen finden Sie im Internet unter [velux.ch/garantie](http://velux.ch/garantie)



## Allgemeine Geschäftsbedingungen

Für sämtliche Bestellungen, Lieferungen und Leistungen gelten unsere Allgemeinen Geschäftsbedingungen in der jeweils zum Vertragsschluss aktuellen Fassung. Diese finden Sie unter dem nachfolgenden Link auf unserer Webseite. Die jeweils gültigen Bedingungen stellen wir Ihnen auf Anfrage gerne auch als PDF-Dokument oder ausgedruckt zur Verfügung.

[velux.ch/agb](https://velux.ch/agb)



## Kundendienstbedingungen

Es gelten unsere Kundendienstbedingungen in der jeweils zum Vertragsschluss aktuellen Fassung. Diese finden Sie unter dem nachfolgenden Link auf unserer Webseite. Die jeweils gültigen Bedingungen stellen wir Ihnen auf Anfrage gerne auch als PDF-Dokument oder ausgedruckt zur Verfügung.

[velux.ch/de-ch/service/kundendienst](https://velux.ch/de-ch/service/kundendienst)



# Farboptionen Aussenrollläden, Hitze- und Insektenschutz

## Aussenrollläden



## Hitzeschutz-Markisetten

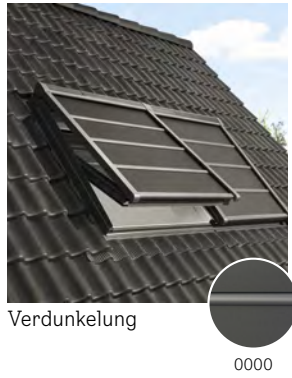

## Insektenschutz-Rollos



## Energie Combo



10%  
Preisvorteil

### Hitzeschutz-Markisette + Energierollo mit Verdun- kelungseffekt (FOP)

- Effektiver Hitzeschutz und frei positionierbare Verdunkelung

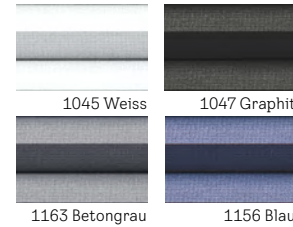

## Verdunkelungs Combo



10%  
Preisvorteil

### Hitzeschutz-Markisette + Verdunkelungsrollo (DOP)

- Effektiver Hitzeschutz und optimale Verdunkelung



## Sichtschutz Combo

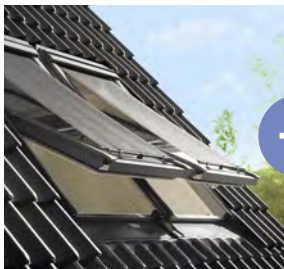

10%  
Preisvorteil

### Hitzeschutz-Markisette + Lichtdurchlässiges Sichtschutzrollo (ROF)

- Effektiver Schutz vor Hitze und blendendem Licht

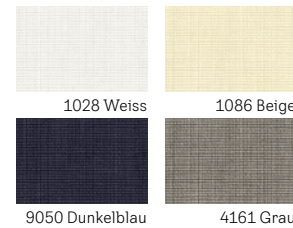

## Sichtschutz Combo



10%  
Preisvorteil

### Hitzeschutz-Markisette + Lichtdurchlässiges Faltrollo (FOL)

- Effektiver Hitzeschutz und frei positionierbarer Schutz vor blendendem Licht

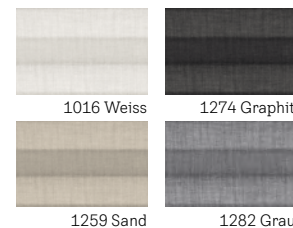

# Farbübersicht Sonnenschutz



## Verdunkelnd

Alubeschichtung des Gewebes lässt keine Lichtstrahlen durch den Stoff hindurch

### Verdunkelungsrollos und Duo-Verdunkelungsrollos

(Duo-Verdunkelungsrollos: kombiniertes Produkt aus manuellem Verdunkelungsrollo mit weissem, transparentem Faltrollo (1016))

#### Standard

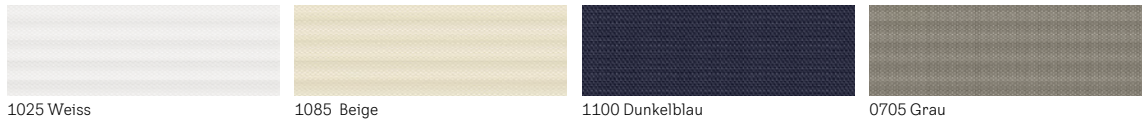

1025 Weiss

1085 Beige

1100 Dunkelblau

0705 Grau

#### Trend

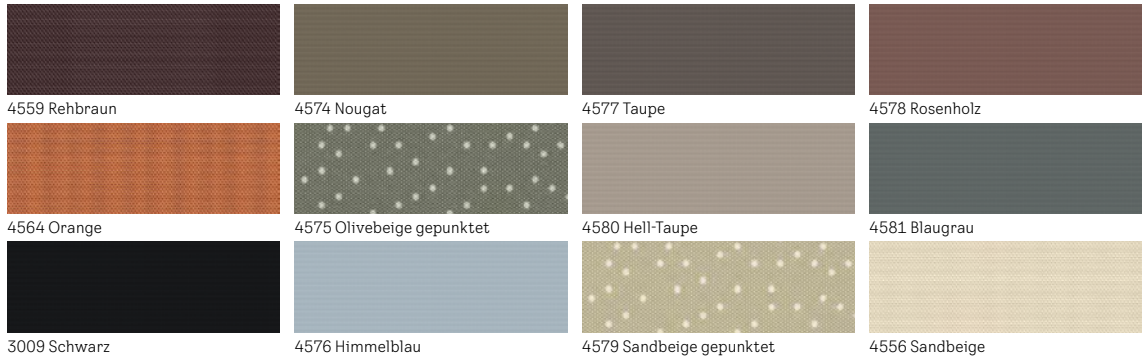

4559 Rehbraun

4574 Nougat

4577 Taupe

4578 Rosenholz

4564 Orange

4575 Olivebeige gepunktet

4580 Hell-Taupe

4581 Blaugrau

3009 Schwarz

4576 Himmelblau

4579 Sandbeige gepunktet

4556 Sandbeige



Persönliche Lieblingsfarbe aus über 1800 Farbtönen konfigurieren.  
Mehr unter [velux.ch/cby](http://velux.ch/cby)



4901 Forest

4902 Marsh

4903 Lake

4904 Cave

Hinweis: Verfügbar als manuelles Verdunkelungsrollos DKY

#### Kids Collection

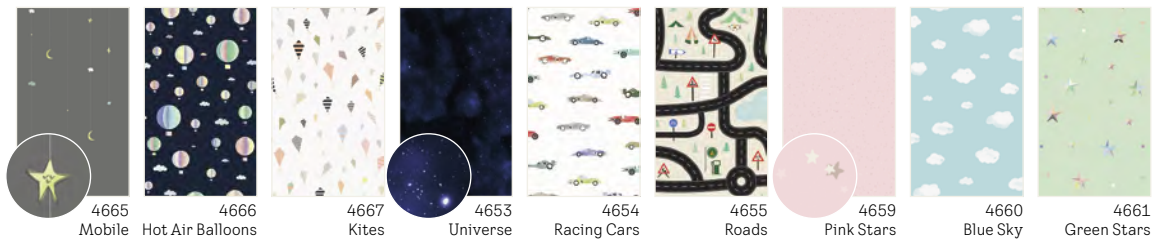

4665 Mobile

4666 Hot Air Balloons

4667 Kites

4653 Universe

4654 Racing Cars

4655 Roads

4659 Pink Stars

4660 Blue Sky

4661 Green Stars

### Energierollos mit Verdunkelungseffekt

#### Standard

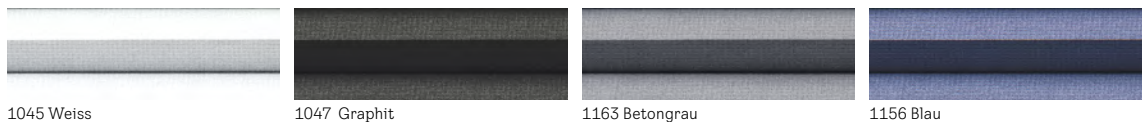

1045 Weiss

1047 Graphit

1163 Betongrau

1156 Blau

#### Trend



1164 Schiefergrau

1165 Muskat

1166 Elfenbein

1167 Orange

1168 Blassgrün

1169 Gletscherblau

1155 Beige

1170 Grau-Taupe

1049 Goldbeige

1171 Cremegrau

1172 Lichtgrau

1173 Petrol

Abbildungen der Farben, Dekore oder Gewebestrukturen können zum Original leicht variieren





## Transparent

Lichtdurchlässige Webart lässt Lichtstrahlen hindurch  
 Mehr Details zu den jeweiligen Transparenzabstufungen unter [velux.ch/transparenzstufen](http://velux.ch/transparenzstufen)



### Lichtdurchlässige Sichtschutzrollos

#### Standard

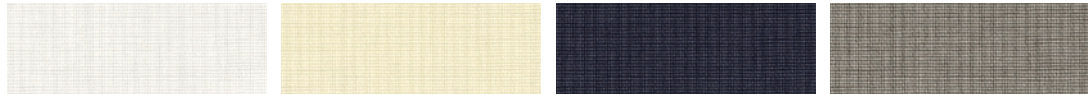

1028 Weiss      1086 Beige      9050 Dunkelblau      4161 Grau

#### Trend

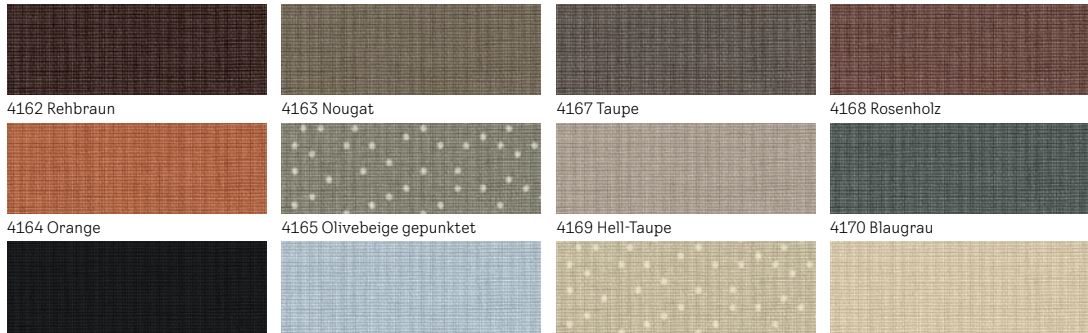

4162 Rehbraun      4163 Nougat      4167 Taupe      4168 Rosenholz  
 4164 Orange      4165 Olivebeige gepunktet      4169 Hell-Taupe      4170 Blaugrau  
 4069 Schwarz      4166 Himmelblau      4171 Sandbeige gepunktet      4155 Sandbeige



Persönliche Lieblingsfarbe aus über 1800 Farbtönen konfigurieren.  
 Mehr unter [velux.ch/cby](http://velux.ch/cby)



4951 Clouds      4952 Dunes      4953 Woods      4954 Cliffs

Hinweis: Verfügbar als manuelles Lichtdurchlässige Sichtschutzrollos RFY

### Lamellenstoren

#### Standard

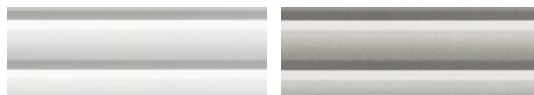

7001 Weiss      7057 Gebürstetes Silber

### Lichtdurchlässige Faltrrollos

#### Standard



1016 Weiss      1274 Graphit      1259 Sand      1282 Grau

#### Trend

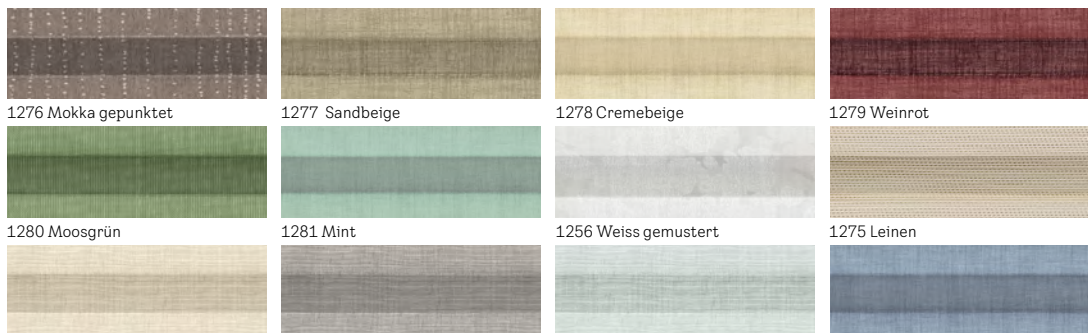

1276 Mokka gepunktet      1277 Sandbeige      1278 Cremebeige      1279 Weinrot  
 1280 Moosgrün      1281 Mint      1256 Weiss gemustert      1275 Leinen  
 1283 Champagner      1284 Silbergrau      1285 Himmelblau      1286 Denim

## Dachfenster

GGU GGL GPU GPL GXU GXL GXLA GXLB	cm	47	55	66	78	94	114	134
	55					<b>PK25</b> GGL 0,27		
	62				<b>MK27</b> GGL 0,26			
	70	<b>CK01</b> GGL 0,19					<b>SK01</b> GGL 0,48	
	78	<b>CK02</b> GGU GGL 0,22						
	98	<b>BK04</b> GGL 0,23	<b>CK04</b> GGU GGL GPU GPL GXU 0,29	<b>FK04</b> GGU GGL 0,38	<b>MK04</b> GGU GGL GPU GPL 0,47	<b>PK04</b> GGL GPL 0,60		<b>UK04</b> GGU GGL GPL 0,91
	118		<b>CK06</b> GGU GGL GPU GPL GXU 0,37	<b>FK06</b> GGU GGL GPU GPL GXU GXL GXLA GXLB 0,47	<b>MK06</b> GGU GGL GPU GPL 0,59	<b>PK06</b> GGU GGL GPU GPL 0,75	<b>SK06</b> GGU GGL GPU GPL 0,95	
	140			<b>FK08</b> GGU GGL GPU GPL 0,58	<b>MK08</b> GGU GGL GPU GPL 0,72	<b>PK08</b> GGU GGL GPU GPL 0,92	<b>SK08</b> GGU GGL GPU GPL 1,16	<b>UK08</b> GGU GGL GPU GPL 1,40
	160				<b>MK10</b> GGU GGL GPU GPL 0,85	<b>PK10</b> GGU GGL GPU GPL 1,07	<b>SK10</b> GGU GGL GPU GPL 1,35	<b>UK10</b> GGU GGL 1,63
	180				<b>MK12</b> GGL 0,96			

## Zusatzelemente zur Verlängerung nach unten in der Dachschräge

GIU DACHSCHRÄGE GIL DACHSCHRÄGE	92		<b>FK34</b> GIU 0,35	<b>MK34</b> GIU GIL 0,44	<b>PK34</b> GIU GIL 0,56	<b>SK34</b> GIU GIL 0,70	<b>UK34</b> GIU GIL 0,84
------------------------------------	----	--	----------------------------	--------------------------------	--------------------------------	--------------------------------	--------------------------------

## Zusatzelemente zur Verlängerung nach unten in einer ins Dachgeschoss reichenden Aussenwand (Drempel/Kniestock)

VIU WAND VFE WAND	60			<b>MK31</b> VIU VFE 0,22	<b>PK31</b> VIU VFE 0,28	<b>SK31</b> VIU VFE 0,36	<b>UK31</b> VIU VFE 0,43
	95			<b>MK35</b> VIU VFE 0,44	<b>PK35</b> VIU VFE 0,55	<b>SK35</b> VIU VFE 0,70	<b>UK35</b> VIU VFE 0,85
	115			<b>MK36</b> VIU VFE 0,56	<b>PK36</b> VIU VFE 0,71	<b>SK36</b> VIU VFE 0,89	<b>UK36</b> VIU VFE 1,08
	137			<b>MK38</b> VIU VFE 0,69	<b>PK38</b> VIU VFE 0,87	<b>SK38</b> VIU VFE 1,10	<b>UK38</b> VIU VFE 1,33

Blendrahmen-  
ausenmasse  
(BxH) in cm

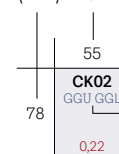

Grösse  
Typen

Lichtfläche in m<sup>2</sup>

Standardgrössen: Preise und Lieferzeiten in Preisliste enthalten

Internationale Grössen: Preise und Lieferzeiten auf Anfrage

### Lichtlösung 2-IN-1

cm	127	139	155	151
118	<b>FFK06</b> GGLS GPLS  0,94	<b>FMK06</b> GGLS GPLS  1,06	<b>FPK06</b> GGLS GPLS  1,22	<b>MMK06</b> GGLS GPLS  1,18
140	<b>FFK08</b> GGLS GPLS  1,16	<b>FMK08</b> GGLS GPLS  1,30	<b>FPK08</b> GGLS GPLS  1,50	<b>MMK06</b> GGLS GPLS  1,44

### Lichtlösung 3-IN-1

cm	188
118	<b>FFKF06</b> GGLS GPLS  1,41
140	<b>FFKF08</b> GGLS GPLS  1,74

### Lichtlösung DACHBALKON GDL

cm	78	94	114
252	<b>MK 19</b> GDL  0,85	<b>PK 19</b> GDL  1,07	<b>SK 19</b> GDL  1,35
	0,44	0,56	0,70

### Lichtlösung DACHTERRASSE GEL + VEA/B/C

cm	78
136	<b>M08</b> GEL  0,69
109	<b>M35</b> VEA,VEC VEB  0,56

### Flachdach-Fenster und Kunststoff-Lichtkuppeln<sup>1</sup>

cm	61	81	91	101	121	151	201
61	<b>060060</b> CFU CVU CFP CVP CFJ CVJ		<b>090060</b> CFU CVU CFJ CVJ				<b>200060</b> CFU CVU
81		<b>080080</b> CFU CVU CFP CVP CFJ CVJ				<b>150080</b> CFU CVU	
91	<b>060090</b> CFP CVP		<b>090090</b> CFU CVU CFP CVP CFJ CVJ		<b>120090</b> CFU CVU CFJ CVJ		
101				<b>100100</b> CFU CVU CFP CVP CXP CSP CFJ CVJ		<b>150100</b> CFU CVU CFJ CVJ	<b>200100</b> CFU CVU CFJ CVJ
121			<b>090120</b> CFP CVP CXP		<b>120120</b> CFU CVU CFP CVP CXP CSP CFJ CVJ	<b>150120</b> CFU CVU	
151				<b>100150</b> CFP CVP		<b>150150</b> CFU CVU CFP CVP CFJ CVJ	

<sup>1</sup> Masse des Dachausschnittes. Breite und Länge für CVP/CFP, CXP, CSP und CVJ/CFJ = angegebenes Mass - 1 cm

### Dachausstiege für Kalträume

cm	54
76	GVO  0,22
cm	54
83	<b>103</b> GVT  0,37

### Sun-Tunnel

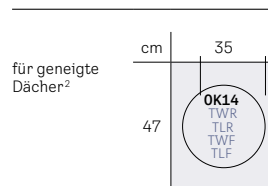

<sup>2</sup>Erforderlicher Durchmesser des Deckenausschnittes innen für Grösse OK14 = 41,0 cm

VELUX Schweiz AG  
Bahnhofstrasse 40  
4663 Aarburg

info@velux.ch  
velux.ch

Geschäftskunden  
Telefon: 062 289 44 44

Privatkunden  
Telefon: 062 289 44 45

